

HS24-RU42A



Руководство по эксплуатации



HS

Руководство по эксплуатации

HS

# *РУКОВОДСТВО ПО ЭКСПЛУАТАЦИИ*

Эксплуатация  
Техническое обслуживание  
Технические характеристики

Вся информация в настоящем руководстве по эксплуатации приведена по состоянию на момент публикации. Производитель оставляет за собой право в любое время вносить изменения в рамках постоянно действующей программы модернизации продукции.

Данное руководство относится ко всем моделям этого автомобиля и включает в себя описания и пояснения дополнительного и стандартного оборудования.

Поэтому в данном Руководстве Вы сможете обнаружить материалы, не имеющие отношения к конкретной модели Вашего автомобиля.

Обратите внимание, что некоторые модели имеют правостороннее управление. Сведения и иллюстрации для операций на моделях с правосторонним управлением противоположны приведенным в настоящем руководстве.

## **ВНИМАНИЕ: ВНЕСЕНИЕ ИЗМЕНЕНИЙ В КОНСТРУКЦИЮ ВАШЕГО АВТОМОБИЛЯ**

Внесение любых изменений в конструкцию Вашего автомобиля не допускается. Подобные изменения могут ухудшить работу автомобиля, его безопасность, или сократить срок его службы, а также могут нарушить условия гарантийного обслуживания Вашего автомобиля. Определенные изменения могут также нарушать положения, установленные Министерством транспорта и другими исполнительными органами Вашей страны.

## **УСТАНОВКА СИСТЕМ ДУПЛЕКСНОЙ РАДИОСВЯЗИ ИЛИ СОТОВОГО ТЕЛЕФОНА**

Ваш автомобиль оснащен системой электронного впрыска топлива и другими электронными компонентами. Неправильная установка и настройка систем дуплексной радиосвязи или сотового телефона могут отрицательно сказаться на работе электронных блоков автомобиля. Поэтому, если необходимо установить подобные устройства, рекомендуется внимательно следовать всем указаниям изготовителей этих систем или обратиться к уполномоченному производителем дилеру / сервисному партнеру для разъяснения мер предосторожности и особых инструкций.

## **ОСТОРОЖНО! (ПРИ НАЛИЧИИ)**

Автомобиль оснащен устройством вызова экстренных оперативных служб ЭРА-ГЛОНАСС. Любое самостоятельное и/или несанкционированное вмешательство в систему ЭРА-ГЛОНАСС, в системы автомобиля и/или его компонентов, а также установка оборудования, не рекомендованного изготовителем автомобиля и/или вне уполномоченных производителем дилерских центров / центров сервисных партнеров, может привести к некорректной работе устройства ЭРА-ГЛОНАСС, инициированию ложных вызовов, несрабатыванию устройства при дорожно-транспортном происшествии и/или в ином происшествии, когда Вам может понадобиться экстренная помощь.

Это может быть небезопасно и угрожать жизни!

## ПРЕДУПРЕЖДАЮЩАЯ ИНФОРМАЦИЯ ОБ УГРОЗЕ БЕЗОПАСНОСТИ И ПОВРЕЖДЕНИЯ АВТОМОБИЛЯ

В настоящем руководстве содержатся сведения, отмеченные заголовками «ОПАСНО», «ВНИМАНИЕ», «ОСТОРОЖНО» и «К СВЕДЕНИЮ».

Ниже приведено разъяснение в отношении этих заголовков.

### ОПАСНО

Обозначенная под таким заголовком ситуация приводит к летальному исходу или серьезным травмам в случае игнорирования данного предупреждения.

### ОСТОРОЖНО

Обозначенная под таким заголовком ситуация может привести к незначительным или умеренным травмам в случае игнорирования данного предупреждения.

### ВНИМАНИЕ

Обозначенная под таким заголовком ситуация может привести к летальному исходу или серьезным травмам в случае игнорирования данного предупреждения.

### *К СВЕДЕНИЮ*

Заголовком **К СВЕДЕНИЮ** выделены предупреждения, игнорирование которых может привести к повреждению автомобиля.

## ПРЕДИСЛОВИЕ

Настоящее руководство по эксплуатации ознакомит Вас с особенностями конструкции и эксплуатации Вашего нового автомобиля. Мы предлагаем Вам детально изучить этот документ, поскольку находящаяся в нем информация может существенно помочь Вам получить максимальное удовольствие от своего нового автомобиля.

Производитель также рекомендует выполнять ремонт и техническое обслуживание Вашего автомобиля у уполномоченных производителем дилеров / сервисных партнеров.

**ПРИМЕЧАНИЕ:** Поскольку будущим владельцам автомобиля также потребуется информация, содержащаяся в настоящем руководстве, в случае продажи автомобиля, пожалуйста, оставьте данное руководство в автомобиле. Спасибо.

 **ОСТОРОЖНО**

**Использование низкокачественного топлива и смазочных материалов, не соответствующих техническим требованиям, может привести к серьезному повреждению двигателя и коробки передач. Следует использовать только высококачественные топливо и смазочные материалы, которые отвечают техническим требованиям, изложенным в разделе «Технические характеристики автомобиля» руководства по эксплуатации.**

Никакая часть настоящего документа не может быть воспроизведена, помещена в какую-либо информационно-поисковую систему или передана по каналам связи в любой форме и любым способом без предварительного получения письменного разрешения производителя.

## КАК ПОЛЬЗОВАТЬСЯ НАСТОЯЩИМ РУКОВОДСТВОМ

Мы хотим помочь Вам получить максимально возможное удовольствие от вождения данного автомобиля. Настоящее руководство по эксплуатации может оказать содействие в этом различными способами. Мы настоятельно рекомендуем прочитать руководство полностью. С целью уменьшения до минимума вероятности гибели людей и травматизма следует обязательно прочитать разделы, отмеченные сигнальными словами «ВНИМАНИЕ» и «ОСТОРОЖНО», которые содержатся в руководстве.

Иллюстрации дополняют словесные описания, приведенные в настоящем руководстве, для того, чтобы наилучшим образом показать, как получить удовольствие от данного автомобиля. Прочитав настоящее руководство, владелец автомобиля ознакомится с его характерными особенностями, важной информацией о безопасности и с советами по эксплуатации в различных дорожных условиях.

Общая структура руководства приведена в разделе «Содержание». Неплохим местом для начала знакомства является предметный указатель: в нем в алфавитном порядке приведен перечень всей информации, содержащейся в руководстве.

Разделы: Настоящее руководство содержит восемь глав и алфавитный указатель. Каждый раздел начинается с краткого описания, что дает возможность быстро узнать, есть ли в данном разделе необходимая информация.

Ваша безопасность и безопасность окружающих имеют первостепенную важность. Настоящее руководство по эксплуатации содержит множество мер предосторожности и технологических инструкций. Приведенная информация служит предупреждением о потенциальной опасности для вас или окружающих, а также о вероятности повреждения автомобиля.

Предупреждающие сообщения на табличках автомобиля и в настоящем руководстве поясняют все эти опасности, а также меры предосторожности для снижения рисков.

Предупреждения и инструкции, изложенные в настоящем руководстве, направлены на вашу безопасность. Несоблюдение предупреждений и инструкций по технике безопасности может привести к серьезным травмам или летальному исходу.



В настоящем руководстве используются предупреждающие заголовки «ОПАСНО», «ВНИМАНИЕ», «ОСТОРОЖНО» и «К СВЕДЕНИЮ», а также «символ опасности».



Это символ опасности. Он используется для уведомления об опасности травмирования. Соблюдайте все предупреждающие сообщения, сопровождающие это обозначение, во избежание возможных травм или летального исхода. Символ опасности размещается перед заголовками «ОПАСНО», «ВНИМАНИЕ» и «ОСТОРОЖНО».

### ОПАСНО

Обозначенная под таким заголовком ситуация приводит к летальному исходу или серьезным травмам в случае игнорирования данного предупреждения.

### ВНИМАНИЕ

Обозначенная под таким заголовком ситуация может привести к летальному исходу или серьезным травмам в случае игнорирования данного предупреждения.

### ОСТОРОЖНО

Обозначенная под таким заголовком ситуация может привести к незначительным или умеренным травмам в случае игнорирования данного предупреждения.

### К СВЕДЕНИЮ

Заголовком К СВЕДЕНИЮ выделены предупреждения, игнорирование которых может привести к повреждению автомобиля.

## ТРЕБОВАНИЯ К ТОПЛИВУ

### Бензиновый двигатель

#### *Неэтилированный бензин*

Для достижения оптимальных рабочих характеристик автомобиля рекомендуется применять неэтилированный бензин с октановым числом ROP (по исследовательскому методу) 91/антидетонационным показателем АК1 87, или выше. (Не используйте топливо с примесью метанола.)

Конструкцией автомобиля предусмотрено достижение максимальных эксплуатационных характеристик при использовании НЕЭТИЛИРОВАННОГО ТОПЛИВА. Кроме того, использование такого топлива позволит свести к минимуму токсичность выбросов и загрязнение свечей зажигания.



### ОСТОРОЖНО

**НИ В КОЕМ СЛУЧАЕ НЕ ИСПОЛЬЗУЙТЕ ЭТИЛИРОВАННОЕ ТОПЛИВО!** Использование этилированного топлива сокращает срок службы каталитического нейтрализатора и приводит к повреждению кислородного датчика системы управления двигателем, что негативно сказывается на работе системы контроля токсичности отработавших газов.

Ни в коем случае не добавляйте в топливный бак составы для очистки топливной системы, использование которых не разрешено (подробную информацию можно получить у уполномоченного производителем дилера / сервисного партнера).



### ВНИМАНИЕ

- При заправке автомобиля не доливайте топливо по верхнюю кромку заливной горловины после автоматического отключения раздаточной колонки.
- После заправки следует убедиться в надлежащей установке пробки на место, чтобы предотвратить разлив топлива в случае аварии.

### **Этилированный бензин (при наличии)**

В исполнении для некоторых стран автомобили этой модели рассчитаны на использование этилированного бензина. Если планируется использовать этилированное топливо, обратитесь к уполномоченному производителем дилеру / сервисному партнеру.

Октановые числа этилированного и неэтилированного бензина одинаковы.

### **Бензин, содержащий этиловый или метиловый спирт**

Бензоспирт, смесь, состоящая из бензина и этилового спирта (также известного под названием пищевой спирт), и бензин или бензоспирт с содержанием метилового спирта (также известного под названием древесный спирт) продаются на рынке одновременно с этилированным или неэтилированным бензином или вместо них.

Не допускается использование бензоспирта, содержащего более

10% этилового спирта, и использование бензина или бензоспирта, содержащего какую-либо долю метилового спирта. Топливо этих типов может вызвать проблемы при управлении автомобилем и привести к повреждению топливной системы.

Прекратите использовать бензоспирт любого типа при возникновении проблем при управлении автомобилем.

Повреждение автомобиля или проблемы при управлении им могут не покрываться гарантией производителя в случае, если они вызваны использованием следующих видов топлива:

1. Бензоспирт, содержание этилового спирта в котором превышает 10%.
2. Бензин или бензоспирт, содержащий метиловый спирт.
3. Этилированный бензин или этилированный бензоспирт.



### **ОСТОРОЖНО**

**Ни в коем случае не используйте бензоспирт, содержащий метанол. Прекратите использовать любой бензоспирт, если это приводит к ухудшению ходовых качеств автомобиля.**

### **Прочие виды топлива**

Использование топливных присадок:

- силиконовая топливная присадка;
- магниевая топливная присадка (ММТ);
- ферроценовая (железосодержащая) топливная присадка;
- другие металлсодержащие топливные присадки

может привести к пропускам воспламенения в цилиндрах, ухудшению динамических характеристик, самопроизвольной остановке двигателя, повреждению каталитического нейтрализатора или к ускоренной коррозии, а также к повреждению двигателя и общему сокращению срока службы силового агрегата.

### **ПРИМЕЧАНИЕ**

**Условия гарантии на новый автомобиль могут не распространяться на повреждения топливной системы или ухудшение рабочих характеристик автомобиля, вызванные использованием топлива перечисленных типов.**

### **Использование метилтербутилэфира (МТВЕ)**

Производитель не рекомендует использовать в данном автомобиле топливо, объемная доля метилтербутилэфира (МТВЕ) в котором превышает 15,0% (массовая доля кислорода — 2,7%).

Использование топлива, объемная доля метилтербутилэфира (МТВЕ) в котором превышает 15,0% (массовая доля кислорода — 2,7%), может вызвать ухудшение эксплуатационных характеристик автомобиля и привести к образованию паровых пробок или затрудненному запуску.

 **ОСТОРОЖНО**

Предоставленная производителем ограниченная гарантия на новый автомобиль не распространяется на случаи повреждения топливной системы и ухудшения рабочих характеристик автомобиля, вызванные применением топлива с объемным долей метанола или метилтретбутилэфира (МТБЭ) более 15,0% (при массовой доле кислорода более 2,7%).

**Не используйте метиловый спирт**

В автомобиле нельзя использовать топливо, содержащее метанол (древесный спирт). Такое топливо может ухудшить рабочие характеристики автомобиля и стать причиной повреждения компонентов топливной системы, системы управления двигателем и системы контроля токсичности выбросов.

**Присадки к топливу**

Производитель рекомендует использовать неэтилированный бензин с октановым числом ROP (октановое число по исследовательскому методу) 95/AKI (антидетонационный показатель) 91 или выше (для Европы) или октановым числом ROP (октановое число по исследовательскому методу) 91/AKI (антидетонационный показатель) 87 или выше (за исключением Европы).

Клиенты, которые не используют регулярно высококачественный бензин с топливными присадками и испытывают проблемы с запус-

ком двигателя или плавностью его работы, должны добавлять в топливный бак одну бутылку присадки в соответствии с рекомендованным графиком прохождения технического обслуживания (см. Главу 7, «обычный график прохождения технического обслуживания»). Присадки можно приобрести у уполномоченного производителем дилера / сервисного партнера. Там же можно получить рекомендации по их использованию. Не смешивайте разные присадки.

**Эксплуатация автомобиля за рубежом**

При поездке в другую страну на данном автомобиле следует обеспечить:

- соблюдение всех требований в отношении регистрации и страховки;
- определение наличия в продаже топлива необходимого качества.

## ВНЕСЕНИЕ ИЗМЕНЕНИЙ В КОНСТРУКЦИЮ АВТОМОБИЛЯ

Запрещается вносить изменения в конструкцию данного автомобиля. Изменения конструкции автомобиля могут отрицательно сказаться на характеристиках автомобиля, его безопасности и сроке службы. В некоторых случаях они даже могут нарушать государственные правила по безопасности и ограничению выбросов.

Кроме того, повреждение или снижение характеристик, вызванные какими-либо изменениями конструкции, не подпадают под действие гарантийных обязательств.

- Использование недопустимых электронных приборов может привести к неисправной работе автомобиля, повреждению проводки, разряду аккумуляторной батареи и возгоранию. В целях безопасности не следует использовать не допущенные к применению электронные устройства.

## ПОРЯДОК ОБКАТКИ АВТОМОБИЛЯ

Соблюдение нескольких простых мер предосторожности в течение первых 1000 км (600 миль) пробега может позитивно сказаться на эксплуатационных характеристиках, экономичности и сроке службы автомобиля.

- Не допускайте работы двигателя при высокой частоте вращения коленчатого вала.
- Во время движения поддерживайте частоту вращения коленчатого вала (об/мин или обороты в минуту) в пределах от 2000 до 4000 об/мин.
- Не двигайтесь с неизменной скоростью (как высокой, так и низкой) в течение длительного времени. Изменение частоты вращения коленчатого вала необходимо для правильной обкатки.
- Избегайте резкого торможения, за исключением экстренных случаев, с целью обеспечения правильного контакта тормозных колодок.

- Не буксируйте прицеп на протяжении первых 2000 км (1200 миль) пробега.
- Расход топлива и эксплуатационные характеристики двигателя зависят от процесса обкатки автомобиля и стабилизируются после 6000 км (4000 миль) пробега. В период обкатки расход топливного масла может повыситься.

## СОДЕРЖАНИЕ

Знакомство с вашим автомобилем	1
Системы безопасности автомобиля	2
Оборудование автомобиля	3
Информационно-развлекательная система	4
Вождение автомобиля	5
Действия в чрезвычайной ситуации	6
Техническое обслуживание	7
Технические характеристики и информация для потребителя	8
Предметный указатель	1





# Знакомство с вашим автомобилем

Внешний вид (Вид спереди) .....	1-2
Внешний вид (II) .....	1-3
Общий вид салона .....	1-4
Общий вид приборной панели .....	1-5
Моторный отсек .....	1-6

## ВНЕШНИЙ ВИД (ВИД СПЕРЕДИ)

### ■ Вид спереди

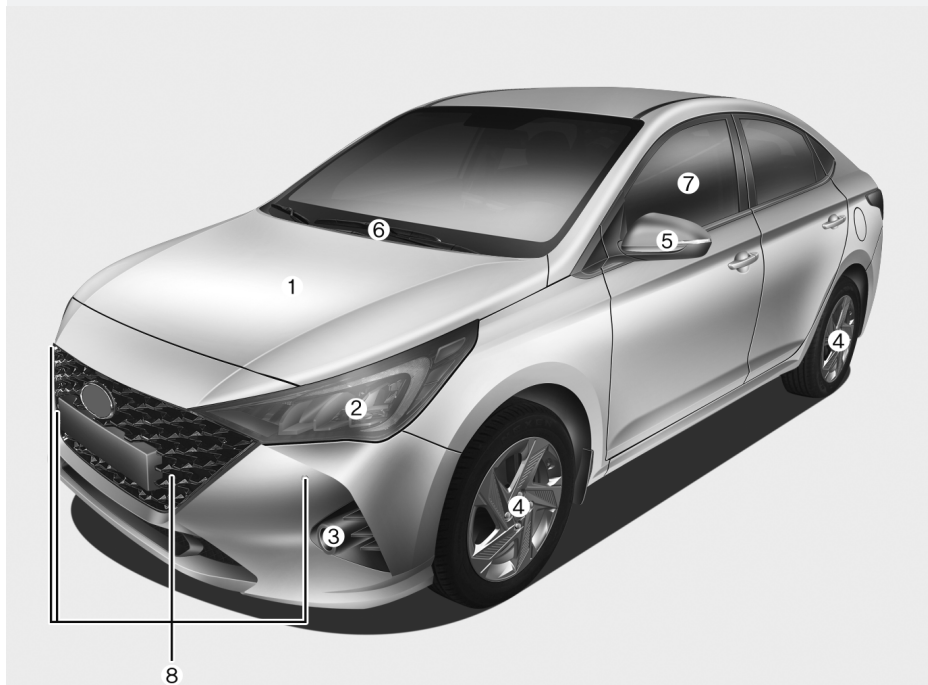

- 1. Капот .....3-39
- 2. Фара.....3-92/7-72
- 3. Противотуманные фары\*/  
Дневные ходовые огни.....3-95/7-72
- 4. Шины и колеса .....7-40
- 5. Наружное зеркало  
заднего вида .....3-30
- 6. Щетки очистителя  
ветрового стекла.....3-102/7-33
- 7. Окна .....3-33
- 8. Передние датчики парковки\* .....3-108

\* : при наличии

Фактическая форма может отличаться от показанной.

ОНCR019001L

## ВНЕШНИЙ ВИД (II)

■ Вид сзади



Фактическая форма может отличаться от показанной.

- |  |       |
|--|-------|
| 1. Антенна .....                                   | 4-2   |
| 2. Двери .....                                     | 3-17  |
| 3. Крышка люка топливозаливной горловины .....     | 3-46  |
| 4. Задние датчики парковки* .....                  | 3-105 |
| 5. Задний комбинированный фонарь .....             | 7-77  |
| 6. Фонарь дополнительного сигнала торможения ..... | 7-80  |
| 7. Камера заднего вида* .....                      | 3-104 |
| 8. Багажник .....                                  | 3-40  |
| 9. Задний отражатель света .....                   | 7-80  |

\* : при наличии

ОНCR019002L

1

Знакомство с вашим автомобилем

## ОБЩИЙ ВИД САЛОНА

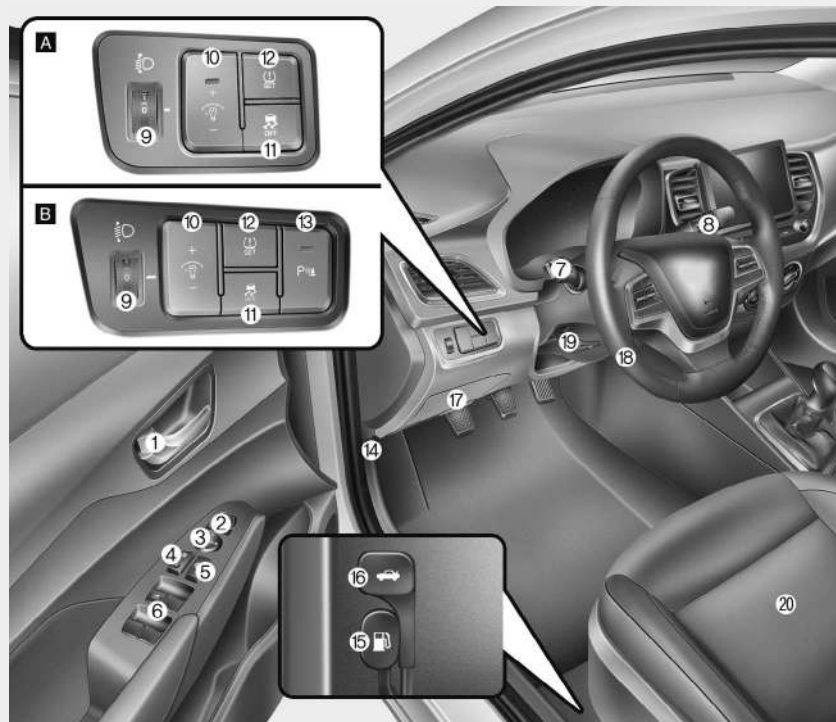

Фактическая форма может отличаться от показанной.

ОНCR019003L

1. Кнопка блокирования/разблокирования дверей .....3-19
2. Блок управления складыванием наружных зеркал заднего вида\* .....3-32
3. Блок управления положением наружных зеркал заднего вида\* .....3-31
4. Переключатель центрального управления замками дверей.....3-20
5. Переключатель блокировки задних электростеклоподъемников .....3-36
6. Переключатели электростеклоподъемников .....3-33
7. Управление осветительными приборами/указателями поворота .....3-92
8. Стеклоочиститель/стеклоомыватель...3-102
9. Устройство регулировки наклона фар ...3-97
10. Регулятор подсветки комбинации приборов .....3-51
11. Кнопка ESC OFF .....5-34
12. Кнопка TPMS SET .....6-10
13. Кнопка системы предупреждения о парковке спереди/сзади\* .....3-108
14. Рычаг разблокирования замка капота ..3-39
15. Ручка открывания крышки люка топливозаливной горловины .....3-46
16. Рычаг разблокирования крышки багажника .....3-41
17. Блок плавких предохранителей .....7-55
18. Рулевое колесо .....3-25
19. Рычаг регулировки угла наклона/вылета\* рулевого колеса .....3-26
20. Сиденье .....2-4

\* : при наличии

## ОБЩИЙ ВИД ПРИБОРНОЙ ПАНЕЛИ

1. Органы управления аудиосистемой / гарнитурой на основе беспроводной технологии Bluetooth®\* .....4-3

2. Комбинация приборов .....3-50

3. Звуковой сигнал .....3-27

4. Передняя подушка безопасности водителя .....2-45

5. Ключевой выключатель зажигания\* / кнопка пуска/остановки двигателя\* .....5-5/5-8

6. Рычаг переключения механической коробки передач\* / Рычаг переключения автоматической коробки передач\* .....5-15/5-19

7. Система управления микроклиматом с ручным управлением\* / Автоматическая система управления микроклиматом\* .....3-114/3-125

8. Переключатель аварийной сигнализации .....6-2

9. Передняя подушка безопасности пассажира .....2-45

10. Обогреватель передних сидений\* .....2-17

11. Обогреватель ветрового стекла\* .....3-113

12. Подогрев рулевого колеса\* .....3-27

13. Переключатель ОП/OFF (Вкл./выкл.) передней подушки безопасности пассажира .....2-48

14. Электрическая розетка .....3-148

15. Порт USB\* .....4-2

16. Зарядное USB-устройство\* .....3-149

17. Перчаточный ящик .....3-144

18. Педаль тормоза .....5-28

19. Педаль сцепления\*

\* : при наличии

Фактическая форма может отличаться от показанной.

ОНCR011004

## МОТОРНЫЙ ОТСЕК

### ■ Карра 1.4 MPI

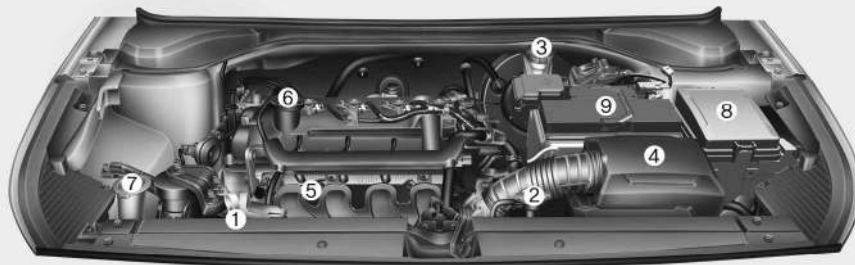

1. Расширительный бачок для охлаждающей жидкости двигателя .....7-22
2. Крышка радиатора .....7-23
3. Бачок для тормозной жидкости / жидкости гидропривода сцепления\* .....7-26
4. Воздушный фильтр .....7-30
5. Масляный щуп двигателя .....7-19
6. Крышка маслозаливной горловины двигателя .....7-20
7. Бачок для жидкости омывателя ветрового стекла .....7-28
8. Блок плавких предохранителей ..7-53
9. Аккумуляторная батарея .....7-35

\* : при наличии

### ■ Gamma 1.6 MPI

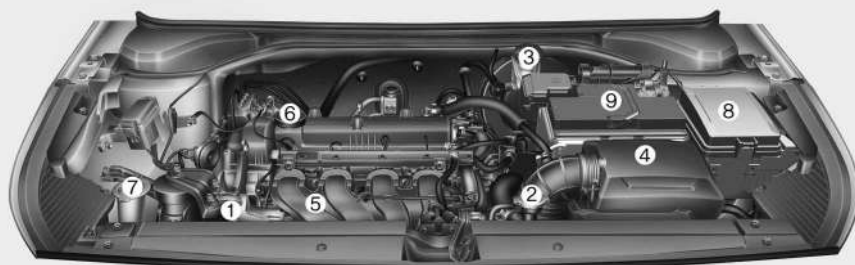

Фактическая компоновка отсека двигателя может отличаться от показанной.

ОНCR079001L/ОНCR079002L

# Системы безопасности автомобиля

Данная глава содержит важную информацию о защите водителя и пассажиров. В ней приводится пояснение надлежащего использования сидений и ремней безопасности, а также пояснение работы подушек безопасности. Кроме того, данная глава поясняет, как правильно пристегивать младенцев и детей в автомобиле.

<b>Важные меры предосторожности</b> .....	2-2
Пристегивание ремнем безопасности.....	2-2
Использование детской удерживающей системы.....	2-2
Опасность срабатывания подушки безопасности.....	2-2
Отвлечение внимания водителя.....	2-2
Контроль скорости автомобиля.....	2-3
Поддержание безопасного состояния автомобиля.....	2-3
<b>Сиденья</b> .....	2-4
Меры предосторожности.....	2-5
Передние сиденья.....	2-6
Задние сиденья.....	2-11
Подголовник.....	2-13
Обогреватели передних сидений.....	2-17
<b>Ремни безопасности</b> .....	2-20
Меры предосторожности при использовании ремней безопасности.....	2-20
Контрольная лампа ремня безопасности.....	2-21
Система ремней безопасности.....	2-22
Дополнительные меры предосторожности при использовании ремней безопасности.....	2-28
Уход за ремнями безопасности.....	2-31
<b>Детская удерживающая система</b> .....	2-32
Наша рекомендация: Дети всегда должны находиться на задних сиденьях.....	2-32
Выбор детской удерживающей системы.....	2-33
Установка детской удерживающей системы.....	2-35
<b>Подушки безопасности – система пассивной безопасности</b> .....	2-45
Расположение подушек безопасности.....	2-47
Принцип работы системы подушек безопасности.....	2-53
Что происходит после раскрытия подушек безопасности.....	2-57
Не устанавливайте детскую удерживающую систему на переднее пассажирское сиденье.....	2-56
Почему подушка безопасности не раскрылась при столкновении?.....	2-59
Уход за системой пассивной безопасности.....	2-65
Дополнительные меры предосторожности.....	2-66
Предупреждающие наклейки подушек безопасности.....	2-67



### ВАЖНЫЕ МЕРЫ ПРЕДОСТОРОЖНОСТИ

В этом разделе и во всем руководстве приведено множество мер и рекомендаций по обеспечению безопасности. В этом разделе представлены наиболее важные меры по обеспечению безопасности.

#### Пристегивание ремнем безопасности

При использовании ремня безопасности обеспечивается наиболее эффективная защита при всех видах аварий. Система подушек безопасности спроектирована как дополнение к ремням безопасности и не заменяет их. Поэтому, хотя транспортное средство и оборудовано системой подушек безопасности, водитель и пассажиры ВСЕГДА должны использовать надлежащим образом ремни безопасности.

#### Использование детской удерживающей системы

Все дети до 13 лет во время движения транспортного средства всегда должны находиться на заднем сиденье. При этом они должны быть пристегнуты ремнями безопасности. Для младенцев и маленьких детей должна использоваться соответствующая детская

удерживающая система. Подростки должны использовать дополнительную подушку с поясным/плечевым ремнем безопасности, если они не могут использовать ремень безопасности должным образом без дополнительной подушки.

#### Опасность срабатывания подушки безопасности

Подушки безопасности, в случае аварии, могут спасти жизнь, но они также могут стать причиной серьезной травмы или травмы со смертельным исходом, если сидеть к ним слишком близко или не использовать должным образом ремни безопасности. Младенцы, маленькие дети и люди невысокого роста подвергаются наибольшему риску при раскрытии подушек безопасности. Должны соблюдаться все приведенные в данном руководстве инструкции и предупреждения.

#### Отвлечение внимания водителя

Отвлечение внимания водителя является серьезной и потенциально смертельной опасностью, особенно для неопытных водителей.

При нахождении за рулем следует уделять повышенное внимание безопасности. Водители должны знать о различных потенциальных факторах отвлечения внимания, таких как сонливость, оставления предметов, прием пищи, личная гигиена, другие пассажиры и использование мобильных телефонов (список этим не ограничивается).

Отвлекаясь, водители могут терять контроль за обстановкой на дороге или убирать руки с рулевого колеса, сосредоточиваясь помимо вождения на других действиях. Для снижения риска быть отвлеченным и вероятности аварии:

- Необходимо ВСЕГДА производить настройку мобильных устройств (для примера, MP3-плееры, телефоны, навигационные блоки и т. д.), когда транспортное средство остановлено.
- Использование мобильных устройств допустимо, ТОЛЬКО если это разрешено законом и условия допускают его безопасное использование.

НЕДОПУСТИМО набирать текст и отправлять электронную почту во время движения. В большинстве стран водителям запрещается набирать текст на законодательном уровне. В некоторых странах и городах водителям также запрещается использовать мобильные телефоны во время движения.

- НЕ СЛЕДУЕТ использовать мобильные устройства, если это отвлекает от вождения. Водитель несет ответственность за своих пассажиров и других участников дорожного движения, поэтому необходимо управлять своим транспортным средством безопасным образом. При этом руки должны находиться на рулевом колесе и должно вестись постоянное наблюдение за дорожной обстановкой.

### Контроль скорости автомобиля

Превышение скорости является основной причиной получения повреждений при аварии, в том числе со смертельным исходом.

Таким образом, превышение скорости является наибольшим риском, но серьезные травмы могут быть получены и при низкой скорости движения. Скорость должна выбираться в соответствии с текущими условиями, даже если она будет ниже разрешенной.

### Поддержание безопасного состояния автомобиля

Прокол шины или наличие механической неисправности могут быть чрезвычайно опасными. Для снижения вероятности подобных проблем следует регулярно проверять давление воздуха в шинах и их общее состояние. Своевременно должны выполняться все плановые технические обслуживания.

## СИДЕНЬЯ



### Переднее сиденье

1. Продольное перемещение
2. Угол наклона спинки сиденья
3. Высота подушки (сиденье водителя)
4. Поясничная поддержка (сиденье водителя)
5. Обогреватель сиденья\*
6. Подголовник

### Заднее сиденье

7. Обогреватель сиденья\*
8. Складывание спинки сиденья\*
9. Подголовник (задний центральный)\*
10. Подголовник (задний левый/правый)

\* : при наличии

OHCR039001L

## Меры предосторожности

Сиденье должно быть отрегулировано так, чтобы сидеть на нем было безопасно. Комфортное положение сиденья играет важную роль в обеспечении безопасности водителя и пассажиров при аварии (наряду с ремнями безопасности и системой подушек безопасности).

### ВНИМАНИЕ

Не пользуйтесь накладками на подушку сиденья, которые снижают трение между сиденьем и пассажиром. При столкновении или резком торможении таз пассажира может выскользнуть из-под нижней части ремня безопасности. При этом может быть потеряна контроль над автомобилем, что может стать причиной аварии.

### *Система подушек безопасности*

Могут быть приняты определенные меры для снижения риска получения травмы в случае раскрытия

подушки безопасности. Если сидеть к подушке безопасности слишком близко, это значительно увеличивает риск нанесения телесных повреждений при ее срабатывании. Сиденье следует переместить как можно дальше от передних подушек безопасности, при этом сохраняя контроль над транспортным средством.

### ВНИМАНИЕ

Для снижения риска нанесения телесных повреждений в случае срабатывания подушки безопасности должны быть приняты следующие меры:

- Переместите сиденье водителя как можно дальше назад, сохраняя возможность управления транспортным средством.
- Переместить сиденье переднего пассажира как можно дальше назад.

(см. продолжение)

(продолжение)

- Удерживайте обод рулевого колеса в местах, соответствующих положению часовой стрелки “9” и “3” часа, чтобы минимизировать риск получения травмы рук.
- **НЕДОПУСТИМО** располагать что-либо или кого-либо перед подушкой безопасности.
- Не разрешайте переднему пассажиру класть ноги на переднюю панель, чтобы минимизировать риск травмы ног.

### *Ремни безопасности*

Необходимо всегда пристегивать ремни безопасности до начала поездки.

Пассажиры всегда должны сидеть прямо и быть пристегнутыми ремнями безопасности. Младенцы и маленькие дети должны быть пристегнуты соответствующей детской удерживающей системой. Дети, для которых используется дополни-

тельная подушка, и взрослые должны быть пристегнуты ремнями безопасности.

### ВНИМАНИЕ

При регулировании ремней безопасности должны быть приняты следующие меры:

- **НЕДОПУСТИМО** пристегивать ремнем безопасности больше одного человека.
- Необходимо всегда устанавливать спинку сиденья вертикально, опоясывая бедра поясной частью ремня безопасности.
- **НЕДОПУСТИМО** пристегивать поясной частью ремня безопасности детей или младенцев.

(см. продолжение)

(продолжение)

- **Недопустимо** прокладывать ремень безопасности по шее, через острые кромки или пропускать плечевую лямку под рукой.
- **Недопустимо** защемление ремня безопасности.

## Передние сиденья

Положение переднего сиденья может быть отрегулировано с помощью расположенных на внешней стороне подушки сиденья управляющих переключателей. Перед началом поездки положение сиденья следует отрегулировать так, чтобы было удобно управлять рулевым колесом, педалями и органами управления на приборной панели.

### ВНИМАНИЕ

При регулировании сиденья должны быть приняты следующие меры:

- **НЕДОПУСТИМО** регулировать сиденье во время движения автомобиля. Сиденье может внезапно сместиться, что может привести к потере управления автомобилем и стать причиной аварии.

(см. продолжение)

(продолжение)

- Не кладите какие-либо предметы под передние сиденья. Незакрепленные предметы, находящиеся в области ног водителя, могут помешать управлению педалями, что может привести к дорожно-транспортному происшествию.
- Не позволяйте кому-либо менять нормальное положение спинки сиденья или разблокировать его фиксатор.
- Не кладите зажигалки на пол или на сиденье. При перемещении сиденья возможно повреждение зажигалки и воспламенение содержащегося в ней газа.

(см. продолжение)

(продолжение)

- Соблюдайте осторожность при извлечении мелких предметов, застрявших под сиденьем или между сиденьем и центральной консолью. Можно случайно травмировать руку об острые края механизма регулировки сиденья.
- Соблюдайте осторожность во время регулировки сиденья, если на заднем сиденье находятся пассажиры.

## ОСТОРОЖНО

Для предотвращения травмы:

- Недопустимо регулировать сиденье, если пристегнут ремень безопасности. Перемещение подушки сиденья вперед может вызвать сильное давление на живот.
- Следует соблюдать осторожность, чтобы руки или пальцы не попали в механизм сиденья при его перемещении.

## Ручная регулировка

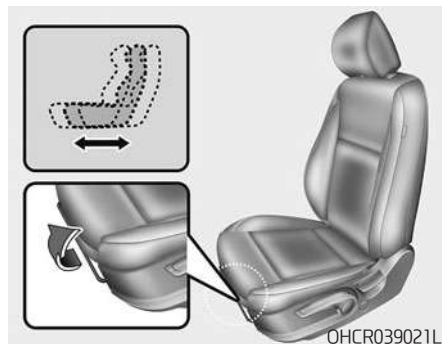

### Регулировка продольного положения

Для перемещения сиденья вперед или назад:

1. Потяните вверх и удерживайте регулировочный рычаг салазок сиденья.
2. Переместите сиденье в требуемое положение.
3. Отпустите рычаг и удостоверьтесь, что сиденье зафиксировано в новом положении. Попробуйте переместить сиденье вперед и назад без использования рычага.

Если сиденье перемещается, оно не зафиксировано должным образом.

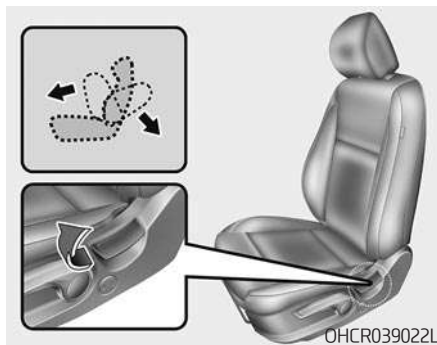

### Наклон спинки сиденья

Для отклонения спинки сиденья:

1. Слегка наклонитесь вперед и поднимите вверх рукоятку регулировки наклона спинки.
2. Осторожно наклонитесь назад и установите спинку сиденья в требуемое положение.

3. Отпустите рычаг и проследите за тем, чтобы спинка сиденья зафиксировалась в новом положении. (Для того чтобы сиденье зафиксировалось, НЕОБХОДИМО, чтобы рычаг вернулся в исходное положение.)

### Откидывание спинки сиденья

Управление автомобилем при откинутой спинке сиденья может быть опасным. При откидывании спинки, даже в случае пристегивания ремнем безопасности, эффективность системы безопасности (ремней безопасности и подушек

#### ВНИМАНИЕ

**НЕДОПУСТИМО** управлять транспортным средством при откинутой спинке сиденья.

Управление транспортным средством при откинутой спинке сиденья значительно увеличивает вероятность получения серьезной травмы или травмы со смертельным исходом в случае столкновения или резкого торможения.

Водители и пассажиры всегда должны сидеть на сиденьях должным образом, ремни безопасности должны быть пристегнуты, а спинки сидений установлены в вертикальное положение.

безопасности) значительно снижается.

Ремни безопасности должны опоясывать бедра и грудь, чтобы они могли работать должным образом. При откинутой спинке сиденья плечевым ремнем не может выполняться его функция, поскольку он не прижат к груди. Вместо этого он находится спереди.

При аварии возможен сильный удар о ремень безопасности, вызывающий травму шеи или другие травмы.

Чем больше откинута спинка сиденья, тем больше вероятность, что бедра пассажира будут двигаться под поясным ремнем безопасности, или шея пассажира ударится о плечевую лямку.

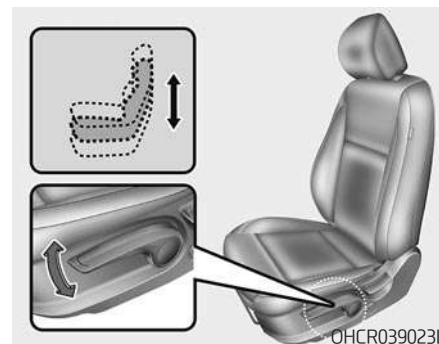

#### Высота сиденья (сиденье водителя)

Для изменения высоты подушки сиденья:

- Нажмите несколько раз на рукоятку для опускания подушки сиденья.
- Потяните несколько раз рукоятку вверх для поднятия подушки сиденья.



### Электро-регулировка

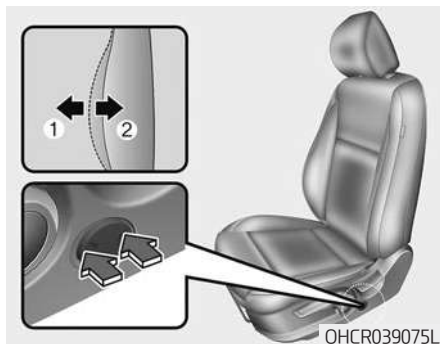

#### Поясничная поддержка (сиденье водителя)

- Поясничную опору можно отрегулировать с помощью соответствующего регулятора
- Нажмите на переднюю часть регулятора (1), чтобы увеличить опору, или на заднюю часть регулятора (2), чтобы уменьшить опору

### ⚠ ВНИМАНИЕ

НИКОГДА не оставляйте детей в автомобиле без присмотра. Дети могут случайно нажать на регулировочный переключатель и попасть в механизмы сиденья во время его движения.

### ⚠ ОСТОРОЖНО

Для предотвращения повреждения сидений:

- Необходимо прекратить регулировку, когда сиденье достигнет крайнего переднего или заднего положения.
- Не следует производить регулировку сидений при остановленном двигателе дольше необходимого. При этом может произойти разряд аккумуляторной батареи.

### Карман на спинке сиденья (пассажи́рское сиденье)

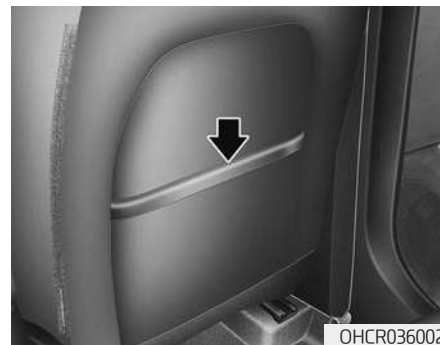

На спинке переднего пассажирского сиденья предусмотрен карман.

### ⚠ ОСТОРОЖНО

Не допустимо класть в карман спинки переднего пассажирского сиденья тяжелые или острые предметы. В случае аварии они могут стать причиной травмы.

## Задние сиденья

### *Складывание заднего сиденья (при наличии)*

Для перевозки длинных предметов или увеличения объема багажного отделения автомобиля спинки задних сидений можно сложить.

#### ВНИМАНИЕ

- Ни в коем случае не позволяйте пассажирам сидеть на сложенной спинке заднего сиденья при движении автомобиля: это место не предназначено для сидения; к тому же в таком случае невозможно использовать ремень безопасности. При резком торможении или дорожно-транспортном происшествии пассажир, сидящий на сложенной спинке заднего сиденья, подвергается опасности серьезной или смертельной травмы.

(см. продолжение)

(продолжение)

- Предметы, находящиеся на сложенной спинке заднего сиденья, не должны возвышаться над спинками передних сидений. При резком торможении такой груз может сдвинуться вперед и нанести травму людям или повредить имущество.

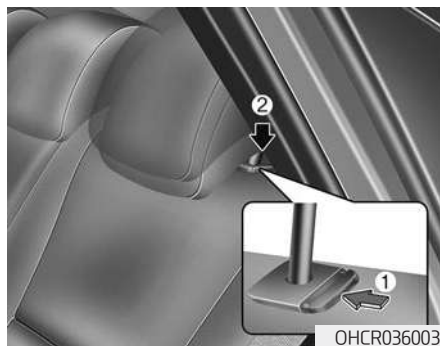

Процедура складывания спинки заднего сиденья:

1. Установите спинку переднего сиденья в вертикальное положение и, при необходимости, сдвиньте его вперед.
2. Опустите подголовник заднего сиденья в крайнее нижнее положение.



3. Потяните рычаг складывания спинки сиденья (1).



4. Сложите сиденье вперед.



5. Для использования заднего сиденья поднимите и потяните спинку сиденья назад. Спинку сиденья следует зафиксировать в надлежащем положении. Убедитесь, что спинка сиденья зафиксирована.

Возвращая спинку сиденья в вертикальное положение, убедитесь, что она зафиксирована, с помощью перемещения верхней части спинки.

## ВНИМАНИЕ

При возврате спинки заднего сиденья из сложенного в вертикальное положение спинку следует удерживать и поднимать медленно. Убедитесь, что спинка сиденья зафиксирована в вертикальном положении, нажав на верхнюю часть спинки. Если спинка сиденья не зафиксирована, то в случае аварии или резкой остановки груз может со значительной силой сместиться вперед и стать причиной серьезных травм или летального исхода.

## ВНИМАНИЕ

Не размещайте предметы на заднем сиденье, так как их невозможно закрепить должным образом. В случае столкновения они могут стать причиной серьезных травм или летального исхода.

## ВНИМАНИЕ

Перед погрузкой или выгрузкой груза необходимо убедиться, что двигатель остановлен, рычаг переключения передач находится в положении Р (парковка) и задействован стояночный тормоз. Невыполнение этих требований может привести к тому, что автомобиль начнет движение при случайном смещении рычага переключения передач.

## Подголовник

Передние и задние сиденья автомобиля оснащены регулируемыми подголовниками. Подголовниками обеспечивается комфорт пассажиров, но основным их предназначением является защита пассажиров от травмы позвоночника или шеи во время аварии, особенно при ударе сзади.

## ⚠ ВНИМАНИЕ

Для помощи снижения риска тяжелых телесных повреждений в случае дорожно-транспортного происшествия, соблюдайте следующие меры предосторожности при регулировке подголовника:

- Всегда надлежащим образом регулируйте высоту подголовников для всех пассажиров ПЕРЕД началом движения.
- НИКОГДА не перевозите людей на сиденье с удаленным или не правильно установленным подголовником

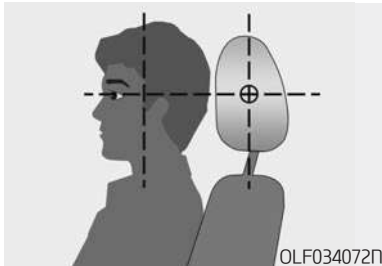

OLF034072П

(см. продолжение)

(продолжение)

Всегда проверяйте, чтобы подголовник был зафиксирован после его установки и регулировки.

- НИКОГДА не регулируйте положение подголовника на водительском сиденье во время движения автомобиля.
- Подголовник должен находиться как можно ближе к голове сидящего на сиденье. Не используйте накладки на спинки сидений, которые отдаляют тело человека от спинки сиденья.
- Проследите за тем, чтобы подголовники после регулировки были надежно зафиксированы.

## К СВЕДЕНИЮ

Для предотвращения повреждений НЕ СЛЕДУЕТ ударять и тянуть подголовник.

## ⚠ ОСТОРОЖНО

Если на заднем сиденье отсутствуют пассажиры, устанавливайте подголовник в крайнее нижнее положение. Подголовник заднего сиденья может ухудшать обзорность назад.

## Подголовники передних сидений

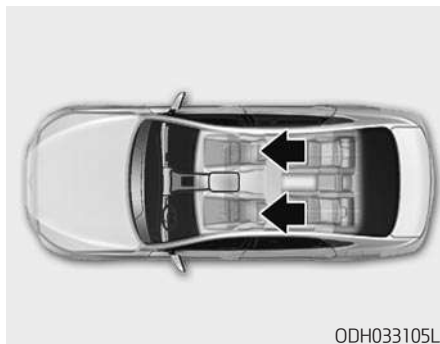

Для обеспечения комфорта и безопасности пассажиров передние сиденья оснащены регулируемыми подголовниками.

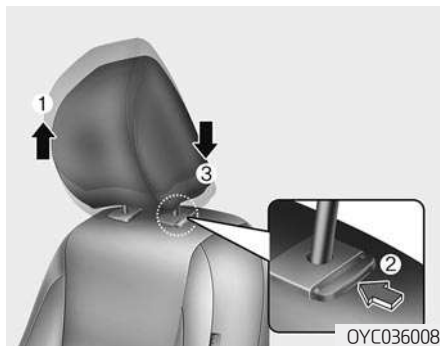

### Регулировка по высоте вверх и вниз

Поднятие подголовника:

1. Переместите подголовник вверх в требуемое положение (1).

Опускание подголовника:

1. Нажмите и удерживайте кнопку фиксатора (2) на опоре подголовника.
2. Переместите подголовник вниз в требуемое положение (3)

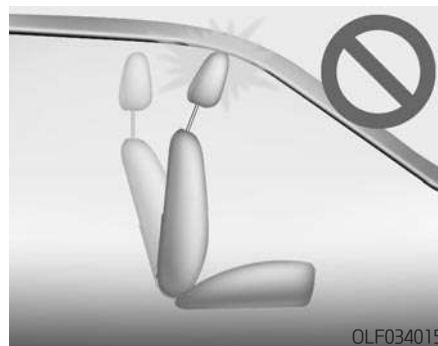

### К СВЕДЕНИЮ

При наклоне спинки сиденья вперед, если подушка сиденья и подголовник находятся в поднятом состоянии, вероятно соприкосновение подголовника с солнцезащитным козырьком или другими элементами интерьера транспортного средства.

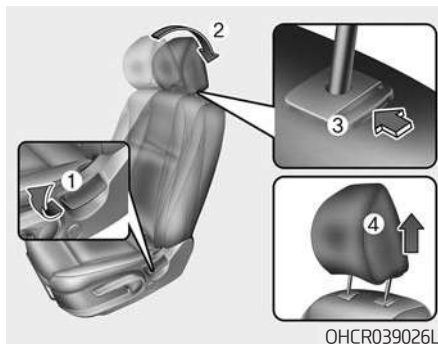

#### Снятие/Установка

Снятие подголовника:

1. Наклоните спинку сиденья (2) с помощью переключателя (1) наклона спинки.
2. Поднимите подголовник настолько это возможно.
3. Нажмите кнопку фиксатора подголовника (3) и одновременно потяните подголовник вверх (4).

#### ⚠ ОСТОРОЖНО

**НИКОГДА** не перевозите пассажиров на сиденье с удаленным или не правильно установленным подголовником.

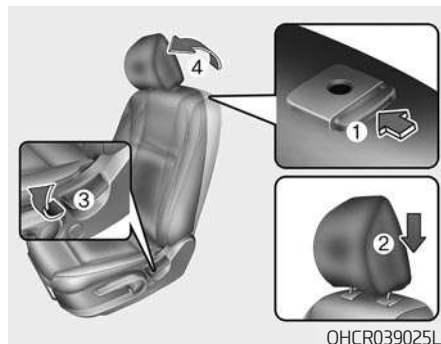

Установка подголовника:

1. Наклоните спинку сиденья.
2. Установите стержни подголовника (2) в отверстия, одновременно нажимая на кнопку фиксатора (1).
3. Отрегулируйте подголовник на нужную высоту.
4. Наклоните спинку сиденья (4) с помощью переключателя (3) наклона спинки.

#### ⚠ ВНИМАНИЕ

Всегда следите за тем, чтобы подголовники после установки и регулировки были надежно зафиксированы.

## Подголовники задних сидений

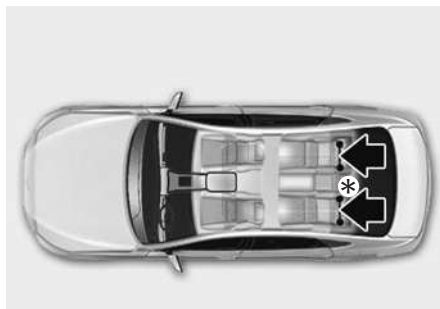

\* : при наличии

ODH033106L

Для обеспечения комфорта и безопасности пассажиров задние сиденья оснащены подголовниками.

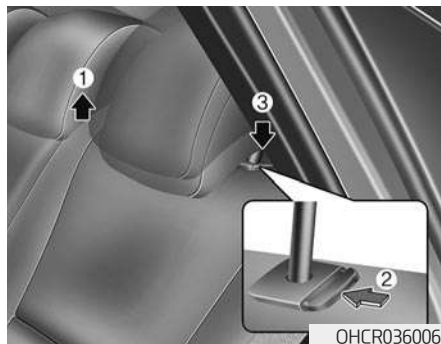

### Регулировка по высоте вверх и вниз (при наличии)

Поднятие подголовника:

1. Переместите подголовник вверх в требуемое положение (1).

Опускание подголовника:

1. Нажмите и удерживайте кнопку фиксатора (2) на опоре подголовника.
2. Переместите подголовник вниз в требуемое положение (3).

## Обогреватели передних сидений (при наличии)

Обогреватели сидений предназначены для обогрева сидений в холодную погоду.

### ⚠ ВНИМАНИЕ

Обогреватель сиденья может стать причиной **ТЯЖЕЛЫХ ОЖОГОВ** даже при низкой температуре, особенно при длительном использовании.

Пассажиры должны быть в состоянии почувствовать, что сиденье становится слишком горячим, и своевременно выключить обогреватель.

Люди, которые не могут определить изменение температуры или боль в коже, должны соблюдать крайнюю осторожность:

- **Младенцы, дети, лица пожилого возраста или недееспособные лица, а также недавно выписанные пациенты.**

(см. продолжение)



(продолжение)

- Люди с чувствительной кожей.
- Утомленные люди.
- Люди в состоянии алкогольного или наркотического опьянения.
- Люди под воздействием медицинских препаратов, которые могут вызвать дремоту или сонливость.

### ⚠ ВНИМАНИЕ

**НЕДОПУСТИМО** класть на сиденье предметы, которые могут мешать теплопередаче от обогревателя сиденья (например, покрывала или подушки). Это может вызвать перегрев обогревателя сиденья и стать причиной ожога или повреждения сиденья.

### К СВЕДЕНИЮ

Для предотвращения повреждения систем обогрева сидений и самих сидений нужно соблюдать следующие правила:

- Запрещается использование для чистки сидений растворителей, таких как разбавитель краски, бензол, спирт и бензин.
- Не следует класть на сиденье с обогревом тяжелые или острые предметы.
- Не следует производить замену чехлов на сиденьях. Это может привести к повреждению обогревателя или деталей системы вентиляции сиденья.

■ Обогреватели передних сидений  
■ Тип А

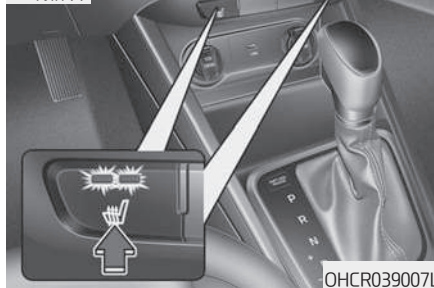

■ Обогреватели заднего сиденья



При работающем двигателе включите обогреватель сиденья водителя или пассажира.

Если погода теплая или если функция подогрева сидений не требуется, выключатели должны быть установлены в положение «выключено».

► Регулирование температуры (вручную)

- При каждом нажатии выключателя температурный режим сиденья изменяется следующим образом:

ВЫКЛ. → СИЛЬН. (☀☀☀☀) → СЛАБ. (☀☀)



► Регулирование температуры (автоматически)

Подогреватель сиденья запускается для автоматического управления температурой сиденья во избежание низкотемпературного ожога после включения вручную.

ВЫКЛ. → СИЛЬН. (☀☀☀☀) → СЛАБ. (☀☀)

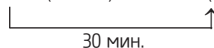

- Если при работающем обогревателе удерживать переключатель нажатым дольше 1,5 секунды, обогреватель сиденья отключится.
- Если заглушить мотор при работающем подогреве сидений, то при последующем запуске двигателя, подогрев сидений включится автоматически (только для водителя и переднего пассажира).

**К СВЕДЕНИЮ**

При нажатии выключателя обогревателя сиденья в положение «включено» система обогрева сиденья осуществляет автоматическое управление температурой сиденья.

## РЕМНИ БЕЗОПАСНОСТИ

В этом разделе приводится описание надлежащего использования ремней безопасности. Также указываются некоторые из недопустимых действий при использовании ремней безопасности.

### Меры предосторожности при использовании ремней безопасности

Перед началом поездки следует пристегнуть ремень безопасности и убедиться, что все пассажиры пристегнули ремни безопасности. Система подушек безопасности (при наличии) является только дополнением к ремням безопасности и не может заменить ремни безопасности. В большинстве стран требуется, чтобы все люди в транспортном средстве были пристегнуты ремнями безопасности.

### ВНИМАНИЕ

При движении автомобиля **ВСЕ** пассажиры должны быть пристегнуты ремнями безопасности. При пристегивании ремней безопасности должны быть приняты следующие меры:

- **ВСЕГДА** пристегивать детей до 13 лет на задних сиденьях с помощью соответствующей удерживающей системы.
- **ЗАПРЕЩАЕТСЯ** сажать детей при движении автомобиля на переднее пассажирское сиденье. Если ребенок старше 13 лет должен сидеть на переднем сиденье, сиденье должно быть перемещено как можно дальше назад, и ребенок должен быть пристегнут с помощью ремня безопасности.

(см. продолжение)

(продолжение)

- **НЕДОПУСТИМО** держать детей на коленях во время движения автомобиля.
- **НЕДОПУСТИМО** управлять автомобилем при откинутой спинке сиденья.
- Недопустимо сажать детей на одно сиденье или пристегивать их одним ремнем.
- Недопустимо пропускать плечевой ремень под рукой или за спиной.
- Недопустимо накидывать ремень безопасности поверх хрупких предметов. В случае резкого торможения или столкновения они могут быть повреждены ремнем.
- Недопустимо использование перекрученного ремня безопасности. Перекрученный ремень безопасности не обеспечит надлежащей защиты в случае аварии.

(см. продолжение)

(продолжение)

- Недопустимо использование поврежденного ремня безопасности.
- Недопустимо пристегивание пряжки ремня безопасности к замку другого сиденья.
- **ЗАПРЕЩАЕТСЯ** отстегивать ремень безопасности во время поездки. Это может привести к потере управления автомобилем и стать причиной аварии.
- Следует убедиться, что ничто не мешает фиксации пряжки в замке ремня безопасности. Это может помешать надлежащей фиксации пряжки в замке.
- Не допускается внесение владельцем автомобиля таких изменений или дополнений в конструкцию, которые либо будут препятствовать нормальной работе преднатяжителей ремней безопасности, или будут препятствовать регулировке натяжения ремня.

## ⚠ ВНИМАНИЕ

Поврежденные ремни безопасности и механизмы натяжения не будут работать должным образом. Необходимо всегда производить замену:

- Изношенных, загрязненных или поврежденных лямок.
- Поврежденных деталей.
- После аварии должна быть заменена вся система ремней безопасности в сборе, даже при отсутствии видимых повреждений.

Контрольная лампа ремня безопасности

**Предупреждение  
о непристегнутых ремнях  
безопасности**

■ Для водителя (в комбинации приборов)



OLMB033022

В качестве напоминания водителю, контрольная лампа непристегнутого ремня безопасности водителя будет светиться примерно 6 секунд после включения зажигания независимо от того, пристегнут ли ремень безопасности.

Если ремень безопасности водителя не пристегнут при включении зажигания или если он отстегнут после включения зажигания, конт-

рольная лампа соответствующего ремня безопасности будет гореть до тех пор, пока ремень не будет пристегнут.

Если ремень безопасности не будет пристегнут, а скорость движения автомобиля превысит 20 км/ч (12 миль/ч), в течение примерно 100 секунд будет звучать зуммер непристегнутого ремня безопасности, а соответствующая контрольная лампа будет мигать.

### ВНИМАНИЕ

**Неправильная посадка на сиденье отрицательно сказывается на работе системы предупреждения о непристегнутом ремне безопасности. Водитель должен ознакомить пассажира с требованиями в отношении посадки на сиденье, приведенными в настоящем руководстве.**

### Система ремней безопасности Поясно-плечевой ремень безопасности

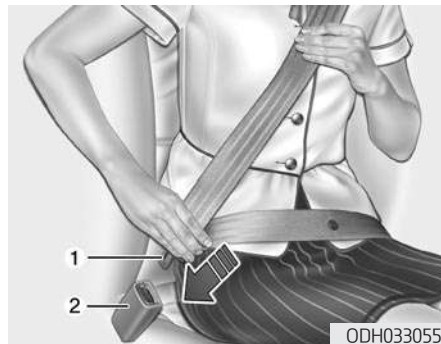

#### Для пристегивания ремня безопасности:

Необходимо вытянуть ремень из втягивающего устройства и вставить металлический язычок (1) в замок (2). При фиксации язычка в замке должен раздаваться слышимый щелчок.



Ремень безопасности должен располагаться таким образом, чтобы поясная часть ремня (1) располагалась поперек ваших бедер и плечевая часть ремня (2) поперек вашей груди

Длина ремня будет настроена автоматически только после того, как поясная часть ремня будет натянута вручную так, чтобы ремень плотно прилегал к бедрам сидящего человека. При медленном наклоне вперед длина ремня будет соответственно увеличиваться. В случае резкого торможения или столкновения ремень будет заблокирован в текущем положении. Ремень также заблокируется при слишком резком наклоне вперед.

#### К СВЕДЕНИЮ

Если не удастся вытянуть ремень на достаточную длину из вытягивающего устройства, следует сильно потянуть за ремень и отпустить. После отпускания можно будет плавно вытянуть ремень на требуемую длину.

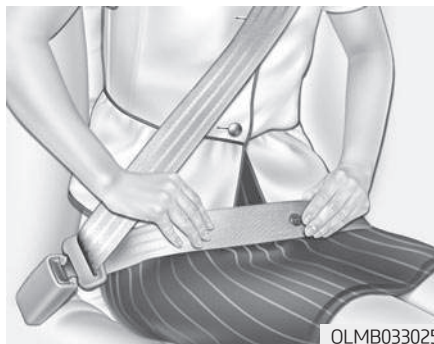

#### ⚠ ВНИМАНИЕ

В случае ненадлежащей регулировки ремня безопасности риск получения серьезной травмы при аварии увеличивается. При регулировании ремней безопасности должны быть приняты следующие меры:

- Расположить поясную часть ремня безопасности как можно ниже через бедра, но не на талии, чтобы было  
(см. продолжение)

(продолжение)

удобно. Это позволит при столкновении поглощать силу удара крепкими тазовыми костями, уменьшая вероятность внутренних травм.

- Расположите одну руку под плечевой лямкой, а другую поверх ремня, как показано на рисунке.
- Крепление плечевой лямки должно быть зафиксировано на требуемой высоте.
- Недопустимо прокладывать плечевую лямку по шее или лицу.

#### Регулировка высоты

Для обеспечения максимального комфорта и безопасности высота крепления плечевой части ремня может быть отрегулирована в одно из четырех положений.

Плечевая часть ремня должна проходить через грудь и середину плеча со стороны двери, а не по шее.

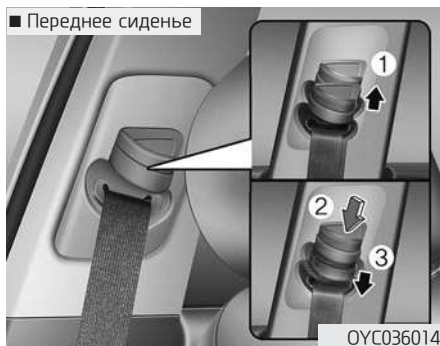

Для регулирования высоты крепления ремня безопасности следует сместить регулятор высоты в требуемое положение.

Для увеличения высоты регулятор высоты должен быть смещен вверх (1). Для уменьшения высоты его следует сместить вниз (3), нажимая кнопку фиксатора (2).

Для фиксации крепления в требуемом положении кнопку следует отпустить. Для проверки надлежащей фиксации необходимо попытаться сместить регулятор высоты.

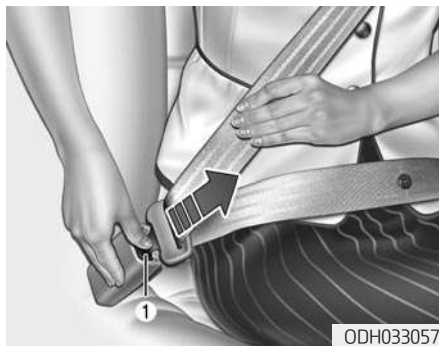

### Для отстегивания ремня безопасности:

Нажмите кнопку отстегивания пряжки (1) на замке ремня безопасности.

В отстегнутом состоянии лямка ремня безопасности должна автоматически сматываться втягивающим устройством. Если этого не происходит, следует проверить ремень на предмет перекручивания.

### Задний центральный ремень безопасности

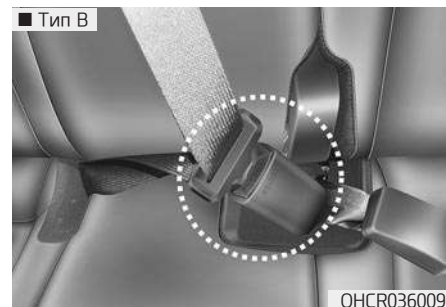

Для ремня безопасности центрального заднего сиденья нужно использовать замок с маркировкой “СЕРТЕР” (центральный).

### **i** Информация

Если ремень безопасности не вытягивается из втягивающего устройства, потяните ремень с силой, чтобы снять блокировку. После отпущения можно будет плавно вытянуть ремень на требуемую длину.

### *Ремень безопасности с преднатяжителями (сиденье водителя и переднего пассажира)*



Автомобиль оборудован устройствами предварительного натяжения ремней безопасности (преднатяжителями) для сидений водителя и переднего пассажира. Преднатяжитель предназначен для натяжения ремня и удержания тела водителя или пассажира при лобовом столкновении. Преднатяжители ремней безопасности могут срабатывать одновременно с подушками безопасности при достаточно серьез-

ных фронтальных столкновениях.

При резком торможении, или если попытаться наклониться вперед резким движением, втягивающее устройство ремня безопасности будет заблокировано в текущем положении.

При определенных лобовых столкновениях преднатяжитель активизируется и втягивает ремень безопасности до создания плотного контакта с телом водителя или пассажира транспортного средства.



### ВНИМАНИЕ

- Необходимо всегда пристегивать ремень и сидеть на сиденье надлежащим образом.
- Недопустимо использование перекрученного или ослабленного ремня безопасности. Перекрученный или ослабленный ремень безопасности не обеспечит надлежащей защиты в случае аварии.
- Недопустимо располагать что-либо рядом с замком ремня безопасности. При этом может быть нарушено надлежащее функционирование замка.
- После активизации или в случае аварии преднатяжители ремней безопасности должны быть заменены.

(см. продолжение)

(продолжение)

- Проверку, обслуживание, ремонт или замену преднатяжителей следует производить ТОЛЬКО в специализированной мастерской. Рекомендуем обратиться к уполномоченному производителем дилеру/сервисному партнеру для проверки, обслуживания, ремонта или замены преднатяжителей.
- Недопустимо ударять по механизму ремня безопасности.

### ВНИМАНИЕ

Не прикасайтесь к преднатяжителям ремней безопасности в течение нескольких минут после их срабатывания. Механизмы преднатяжителей ремней безопасности при срабатывании нагреваются до высокой температуры и могут вызвать ожог.

### ОСТОРОЖНО

Кузовные работы в передней части автомобиля могут привести к повреждению системы преднатяжителя ремня безопасности. Поэтому рекомендуем обслуживать систему у уполномоченного производителем дилера/сервисного партнера.

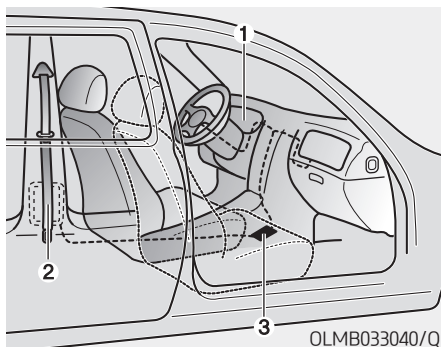

Система ремней безопасности с преднатяжителями состоит из следующих компонентов. Их местоположения показаны на приведенном выше рисунке:

- (1) Контрольная лампа подушек безопасности (SRS).
- (2) Преднатяжитель с втягивающим устройством.
- (3) Блок управления подушками безопасности.

#### К СВЕДЕНИЮ

Датчики, приводящие в действие систему подушек безопасности, также связаны с преднатяжителями ремней безопасности. Контрольная лампа подушек безопасности (SRS) на панели приборов при включении зажигания загорается примерно на 6 секунд и затем гаснет.

При неисправности преднатяжителя контрольная лампа будет гореть, даже если подушка безопасности находится в исправном состоянии. Если контрольная лампа не загорается, не гаснет или светится при движении автомобиля, рекомендуется проверить как можно скорее систему преднатяжителей ремней безопасности и (или) подушек безопасности у уполномоченного производителем дилера/сервисного партнера.

**К СВЕДЕНИЮ**

- Преднатяжители ремней безопасности водителя и переднего пассажира могут сработать при определенном фронтальном, боковом столкновении или переворачивании (при наличии датчика опрокидывания).
- При активизации преднатяжителей ремней безопасности может раздаться громкий шум, и в салоне может появиться мелкая пыль и дым. Это считается нормальным и не представляет опасности.
- Хотя эта пыль и нетоксична, при попадании на кожу она вызывает раздражение, и ее не следует вдыхать длительное время. После аварии, в результате которой произошла активизация преднатяжителей ремней безопасности, следует тщательно вымыть подвергнувшиеся воздействию пыли участки кожи.

**⚠ ВНИМАНИЕ**

Для снижения риска серьезной травмы или смерти будущего ребенка при аварии беременные женщины не должны располагать поясную часть ремня безопасности выше живота или непосредственно на животе.

**Дополнительные меры предосторожности при использовании ремней безопасности**

***Использование ремня безопасности во время беременности***

Во время беременности всегда должен использоваться ремень безопасности. Лучший способ защиты будущего ребенка заключается в том, чтобы защитить себя пристегиванием ремня безопасности.

Беременные женщины всегда должны пользоваться поясно-плечевыми ремнями безопасности. Для этого следует пропустить плечевую лямку между грудями как можно дальше от шеи.

Поместить поясной ремень безопасности ниже живота так, чтобы он охватывал бедра и тазовую кость под округленной частью живота.

## ВНИМАНИЕ

**ВСЕГДА** используйте систему безопасности для детей, соответствующие росту и весу вашего ребенка.

Для снижения риска тяжелых телесных повреждений в случае дорожно-транспортного происшествия, **НИКОГДА** не перевозите ребенка на руках или коленях. При аварии создаются огромные усилия, поэтому ребенок, вырванный из ваших рук, может удариться о внутренние детали автомобиля.

### *Использование ремня безопасности для пристегивания детей*

#### **Младенец и маленький ребенок**

В большинстве стран законом предписывается использование детских удерживающих систем и дополнительных подушек для перевозки детей. Возраст, при достижении которого вместо детских удерживающих систем могут использоваться ремни безопасности, в различных странах может отличаться, поэтому следует знать об определенных требованиях в конкретной стране. Детская удерживающая система для младенцев должна быть должным образом установлена на заднем сиденье. Более подробные сведения приводятся в разделе «Детская удерживающая система» этой главы.

Маленькие дети лучше всего защищены от травм в случае аварии, когда должным образом пристегнуты на заднем сиденье с помощью детской удерживающей системы, соответствующей стандартам безопасности страны использования. Перед покупкой детской удерживающей системы следует убедиться в ее сертификации в соответствии с стандартами безопасности страны, в которой она будет использоваться. Удерживающая система должна соответствовать росту и весу ребенка. Сведения об этом можно прочитать на ярлыке. См. раздел «Детская удерживающая система» в этой главе.

#### **Дети старшего возраста**

Дети возрастом до 13 лет, для которых уже не могут использоваться дополнительные подушки, всегда должны располагаться на заднем сиденье и использовать штатные пояснично-плечевые ремни безопасности. Ремень безопасности должен охватывать верхнюю часть бедер, плечо и грудь, чтобы удерживать

 **ВНИМАНИЕ**

- Всегда следует проверять, чтобы ремень безопасности, которым пристегнуты дети, был должным образом пристегнут и отрегулирован.
- Плечевая лямка НЕ ДОЛЖНА касаться шеи или лица ребенка.
- Недопустимо пристегивание ремнем безопасности более чем одного ребенка.

живать тело ребенка должным образом. Подгонка ремня должна периодически проверяться. При движении ребенка ремень может сместиться. Детям обеспечивается наибольшая безопасность в случае аварии, если они пристегнуты надлежащей удерживающей системой и (или) ремнями безопасности на заднем сиденье.

Если ребенок старше 13 лет должен находиться на переднем сиденье, он должен быть надежно пристегнут штатными поясно-плечевыми ремнями безопасности, а сиденье должно быть установлено в край-

нее заднее положение.

Если плечевая лямка касается шеи ребенка или лица, следует попытаться разместить ребенка ближе к центру транспортного средства. Если плечевая лямка все еще касается лица или шеи, следует использовать соответствующую дополнительную подушку.

 **ВНИМАНИЕ**

- **НЕДОПУСТИМО** управлять транспортным средством при откинутой спинке сиденья.
- Управление транспортным средством при откинутой спинке сиденья значительно увеличивает вероятность получения серьезной травмы или травмы со смертельным исходом в случае столкновения или резкого торможения.
- Водители и пассажиры всегда должны сидеть на сиденьях должным образом, ремни безопасности должны быть пристегнуты, а спинки сидений установлены в вертикальное положение.

*Использование ремня безопасности травмированными людьми*

При транспортировании травмированного человека должен использоваться ремень безопас-

ности. Для получения определенных рекомендаций следует обратиться к врачу.

### ***Один человек – один ремень безопасности***

Недопустимо пристегивание двух человек (включая ребенка) одним ремнем. При этом увеличивается вероятность получения серьезных травм в случае аварии.

### ***Не ложитесь в автомобиле***

Управление автомобилем при откинутой спинке сиденья может быть опасным. При откидывании спинки, даже в случае пристегивания ремнем безопасности, эффективность системы безопасности (ремней безопасности и подушек безопасности) значительно снижается.

Ремни безопасности должны опоясывать бедра и грудь, чтобы они могли работать должным образом. При аварии возможен сильный удар о ремень безопасности, вызывающий травму шеи или другие травмы.

Чем больше откинута спинка сиденья, тем больше вероятность, что бедра пассажира будут двигаться под поясным ремнем безопасности, или шея пассажира ударится о плечевую лямку.

## ДЕТСКАЯ УДЕРЖИВАЮЩАЯ СИСТЕМА

**Наша рекомендация: Дети всегда должны находиться на задних сиденьях**

### ВНИМАНИЕ

**Всегда устанавливайте детскую удерживающую систему на заднее сиденье автомобиля; нельзя устанавливать детскую систему на переднее сиденье если подушка безопасности пассажира не может быть отключена.**

**Наивысший уровень безопасности детей любого возраста обеспечивается при использовании детских удерживающих систем на задних сиденьях. Ребенок, находящийся на переднем пассажирском сиденье, в случае столкновения может подвергнуться сильному удару раскрывающейся подушкой безопасности и получить тяжелую или смертельную травму.**

Дети до 13 лет всегда должны располагаться на задних сиденьях и всегда должны быть должным образом пристегнуты, чтобы минимизировать риск травмы в результате аварии, резкого торможения или внезапного маневра. Согласно статистике аварий, дети находятся в большей безопасности, когда должным образом пристегнуты на задних сиденьях, чем когда находятся на переднем сиденье. Если ребенок слишком большой для использования детской удерживающей системы, должны использоваться штатные ремни безопасности.

В большинстве стран закон предписывает использование одобренных детских удерживающих систем. Предписываемые законом возраст или вес/рост ребенка, при достижении которых вместо детских удерживающих систем могут использоваться ремни безопасности, в различных странах могут отличаться, поэтому следует знать об определенных требованиях в конкретной стране.

Детская удерживающая система должна быть должным образом установлена на заднем сиденье. Должна использоваться доступная на рынке детская удерживающая система, соответствующая требованиям стандартов безопасности в стране использования.

Детские удерживающие системы, как правило, предназначены для крепления на сиденье автомобиля поясным ремнем безопасности, поясной лямкой трехточечного ремня или с помощью верхнего привязного ремня и/или анкерного крепления ISOFIX.

**Детская удерживающая система всегда устанавливается на задних сиденьях.**

Младенцы и маленькие дети должны быть пристегнуты в соответствующих детских удерживающих системах, установленных лицом по направлению или против направления движения на заднем сиденье автомобиля. Следует прочитать и выполнять предоставленные изготовителем инструкции по установке и использованию детской удерживающей системы.

**⚠ ВНИМАНИЕ**

- При установке и использовании всегда должны соблюдаться инструкции изготовителя детской удерживающей системы.
- Ребенок должен быть правильно пристегнут с помощью детской удерживающей системы.

(см. продолжение)

(продолжение)

- Недопустимо использовать съемное детское кресло или детское сиденье, которое одевается на спинку сиденья, так как ими не обеспечивается надлежащая защита в случае аварии.
- После аварии рекомендуется обратиться к уполномоченному производителем дилеру/сервисному партнеру для проверки детской удерживающей системы, ремней безопасности, нижних и верхних анкерных креплений ISOFIX.

**Выбор детской удерживающей системы**

При выборе детской удерживающей системы для своего ребенка следует учитывать следующее:

- Детская удерживающая система должна иметь сертификационную этикетку, которой подтверждается соответствие применимым стандартам безопасности в стране использования.
- Выбор детской удерживающей системы должен производиться на основании роста и веса ребенка. Эта информация обычно представлена на этикетках и в инструкции по применению системы.
- Выбранная детская удерживающая система должна соответствовать сиденьям автомобиля, в котором она будет использоваться.
- При установке должны учитываться инструкции и предупреждения, предоставленные с детской удерживающей системой.



### **Типы детских удерживающих систем**

Существует три основных типа детских удерживающих систем: обращенные назад, обращенные вперед и дополнительные подушки. Они классифицируются в соответствии с возрастом, ростом и весом ребенка.

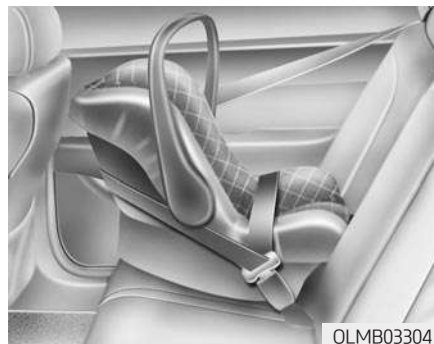

#### **Обращенная назад детская удерживающая система**

Детская удерживающая система с расположением против хода движения обеспечивает удержание с помощью поверхности, на которую опирается спина ребенка. Система ремней удерживает ребенка на месте, а во время дорожно-транспортного происшествия удерживает его в детской удерживающей системе, снижая нагрузку на хрупкую шею и позвоночник.

Дети в возрасте до одного года должны находиться только в детской удерживающей системе с расположением против хода движения. Существует множество видов детских удерживающих систем с расположением против хода движения. Детские удерживающие системы для младенцев должны располагаться только против хода движения. Для обращенных назад трансформируемых детских удерживающих систем и систем 3 в 1 обычно указываются пределы роста и веса, что позволяет перевозить детей в обращенных назад системах в течение более длительного времени.

Продолжайте использовать обращенные назад детские удерживающие системы, пока дети соответствуют указанным изготовителям пределам роста и веса тела.



### Обращенная вперед детская удерживающая система

Обращенной вперед детской удерживающей системой обеспечивается удерживание тела ребенка с помощью ремней. Для ребенка должна использоваться обращенная вперед детская удерживающая система, пока он не достигнет указанных изготовителем пределов роста и веса тела.

После этого для него должна использоваться дополнительная подушка.

### Дополнительные подушки

Дополнительная подушка это детская удерживающая система, предназначенная для использования с системой ремней безопасности транспортного средства. Использование дополнительной подушки позволяет проложить ремень безопасности так, чтобы он прилегал к наиболее крепким частям тела ребенка. Дополнительная подушка для ребенка должна использоваться до тех пор, пока не станет возможным использование ремней безопасности без нее.

Для надлежащей фиксации ремня безопасности поясной ремень должен охватывать верхнюю часть бедер, а не живот. Плечевой ремень должен проходить через плечо и грудь, а не через шею или лицо. Для снижения риска получения травм в результате аварии, резкой остановки или резкого маневра дети в возрасте до 13 лет обязательно должны быть пристегнуты надлежащим образом.

### Установка детской удерживающей системы

#### **⚠ ВНИМАНИЕ**

Перед установкой детской удерживающей системы необходимо:

Прочитать и соблюдать инструкции, предоставленные изготовителем детской удерживающей системы.

Несоблюдение инструкций и предупреждений в случае аварии может стать причиной **СЕРЬЕЗНОЙ ТРАВМЫ** или **СМЕРТИ**.

#### **⚠ ВНИМАНИЕ**

Если установке детской удерживающей системы препятствует подголовник сиденья, следует снять подголовник или изменить высоту его расположения.

После выбора надлежащей детской удерживающей системы и проверки ее соответствия для данного транспортного средства можно приступать к установке детской удерживающей системы согласно инструкциям изготовителя. Три основных шага для правильной установки детской удерживающей системы:

- **Закрепите надлежащим образом детскую удерживающую систему в автомобиле.** Все детские удерживающие системы должны крепиться к автомобилю поясным ремнем безопасности, поясной лямкой трехточечного ремня или с помощью верхнего привязного ремня ISOFIX и/или анкерного крепления ISOFIX.
- **Убедитесь, что детская удерживающая система закреплена должным образом.** После установки детской удерживающей системы следует попытаться наклонить ее вперед и из стороны в сторону, чтобы проверить надежность ее крепления. Крепление детской удерживающей системы с помощью ремня

безопасности должно быть как можно более тугим. Тем не менее некоторое перемещение из стороны в сторону допустимо.

Во время установки детской удерживающей системы отрегулируйте сиденье автомобиля (вверх-вниз и вперед-назад), чтобы ребенок мог удобно поместиться в этой системе.

- **Пристегните ребенка в детской удерживающей системе.** Убедитесь, что ребенок зафиксирован в детской удерживающей системе в соответствии с инструкциями изготовителя.



### ОСТОРОЖНО

Детская удерживающая система в закрытом автомобиле может сильно нагреваться. Для предотвращения ожогов следует проверить поверхность сиденья и пряжки, прежде чем сажать ребенка в детскую удерживающую систему.

### *Нижнее крепление ISOFIX и крепление верхнего привязного ремня (система крепления ISOFIX)*

Крепления ISOFIX обеспечивают фиксацию детской удерживающей системы во время поездки и в случае аварии. Система спроектирована так, чтобы максимально упростить процесс установки и снизить вероятность неправильной установки. Системой ISOFIX используются предусмотренные на автомобиле крепления и приспособления детской удерживающей системы. Системой ISOFIX устраняется необходимость использования ремней безопасности для крепления детской удерживающей системы к задним сиденьям.

Анкерные крепления ISOFIX представляют собой металлические стержни, закрепленные на кузове автомобиля. Предусмотрено два нижних крепления ISOFIX для каждого посадочного места, которые предназначены для крепления детской удерживающей системы.

Для использования системы ISOFIX должна быть приобретена детская удерживающая система с креплениями ISOFIX. (Детская удерживающая система с креплениями ISOFIX может устанавливаться, только если она утверждена для универсального применения или применения на соответствующем автомобиле согласно требованиями ECE-R44 или ECE-R129.)

Производитель детской удерживающей системы обязан предоставить инструкцию по креплению детской удерживающей системы к анкерным креплениям ISOFIX.

Анкерные крепления ISOFIX встроены в крайнее левое и правое

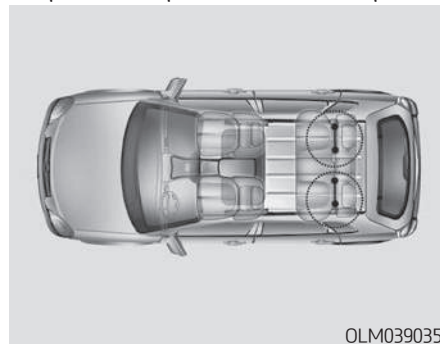

задние посадочные места. Их местоположение показано на рисунке. Для центрального заднего сиденья нижние крепления ISOFIX не предусмотрены.

### ⚠ ВНИМАНИЕ

**Запрещается устанавливать детскую удерживающую систему с помощью анкерных креплений ISOFIX на заднее центральное посадочное место. Это сиденье не оборудовано анкерными креплениями ISOFIX. Использование анкерных креплений боковых задних сидений для установки детской удерживающей системы на центральное посадочное место может привести к повреждению анкерных креплений.**



Обозначения мест расположения анкерных креплений ISOFIX находятся на подушках левого и правого задних сидений (см. стрелки на рисунке).

Оба крайние задние сиденья оборудованы парой анкерных креплений ISOFIX, а также соответствующими креплениями для верхнего привязного ремня на задней стороне спинки задних сидений.

(Всемирно одобренные согласно директиве ECE-R44 или ECE-R129 детские удерживающие системы должны дополнительно крепиться верхним привязным ремнем, подключаемым к задней стороне спинки задних сидений.)

Анкерные крепления ISOFIX расположены между спинкой и подушкой сидений крайнего заднего левого и правого посадочных мест. Для использования анкерных креплений ISOFIX нажмите на верхнюю часть крышки анкерного крепления ISOFIX.

### ***Закрепление детской удерживающей системы с помощью креплений ISOFIX***

Установка совместимой с креплениями ISOFIX детской удерживающей системы на одно из задних боковых сидений:

1. Переместите замок ремня безопасности в сторону от анкерного крепления ISOFIX.
2. Уберите все предметы, которые могут мешать подсоединению детской удерживающей системы к анкерным креплениям ISOFIX.
3. Установите детскую удерживающую систему на сиденье автомобиля, затем подсоедините сиденье к анкерным креплениям ISOFIX согласно инструкциям производителя детской удерживающей системы.
4. Соблюдайте инструкции производителя детской удерживающей системы в отношении надлежащей установки и подсоединения креплений ISOFIX детской удерживающей системы к анкерным креплениям ISOFIX автомобиля.

### **⚠ ВНИМАНИЕ**

При использовании системы ISOFIX должны быть приняты следующие меры:

- Прочитайте предоставленные с детской удерживающей системой инструкции по установке.
- Ребенок может достать и схватить не втянутые ремни безопасности, поэтому следует застегнуть все неиспользуемые ремни безопасности и втянуть лямки ремней безопасности позади ребенка. Ребенок может задохнуться, если плечевая лямка обернется вокруг его шеи, и ремень безопасности натянется.

(см. продолжение)

(продолжение)

- ЗАПРЕЩАЕТСЯ присоединять больше одной детской удерживающей системы к одному анкерному креплению. Это может стать причиной ослабления или поломки анкера или крепежного фиксатора.
- После аварии система ISOFIX должна быть проверена авторизованным дилером. В результате аварии система ISOFIX может быть повреждена и может не фиксировать детскую удерживающую систему должным образом.

### Крепление детской удерживающей системы с помощью верхнего привязного ремня



Крепления крючков детской удерживающей системы расположены на полке багажного отделения.



1. Пропустите ремень крепления детского сиденья над спинкой сиденья.

Для автомобилей, которые оборудованы регулируемыми подголовниками, пропустите ремень крепления детского сиденья под подголовником между его опорами или иным образом пропустите ремень над спинкой сиденья.

2. Подсоедините верхний привязной ремень к соответствующему креплению и затяните его согласно инструкциям производителя детской удерживающей системы, чтобы надежно закрепить систему на сиденье.

 **ВНИМАНИЕ**

При креплении ляжки верхнего привязного ремня должны быть приняты следующие меры:

- Прочитайте предоставленные с детской удерживающей системой инструкции по установке.
- **ЗАПРЕЩАЕТСЯ** присоединять больше одной детской удерживающей системы к одному креплению для верхнего привязного ремня. Это может стать причиной ослабления или поломки анкерного крепления или крюка ремня.
- Запрещается крепить верхний привязной ремень к другим анкерным креплениям, кроме специально предназначенного. При ненадлежащем креплении ремень может не обеспечить надежной фиксации.

(см. продолжение)

(продолжение)

- Узлы крепления детского кресла предназначены для восприятия только нагрузок от детского кресла, установленного должным образом на сиденье.

Ни при каких обстоятельствах не допускается их использование для крепления штатных ремней безопасности или для фиксации других предметов или оборудования в автомобиле.

### Применимость детских удерживающих систем к анкерным креплениям ISOFIX

Пригодность каждого посадочного места для детских удерживающих систем ISOFIX в соответствии с нормативами ЕСЕ.

Весовая группа	Класс размера	Крепление	Положение креплений ISOFIX в автомобиле			
			Переднее пассажирское	Заднее боковое (сторона водителя)	Заднее боковое (сторона пассажира)	Заднее центральное
Переносная детская колыбель	F	ISO/L1	-	X	X	-
	G	ISO/L2	-	X	X	-
0 : до 10 кг	E	ISO/R1	-	IL	IL	-
0+ : до 13 кг	E	ISO/R1	-	IL	IL	-
	D	ISO/R2	-	IL	IL	-
	C	ISO/R3	-	IL	IL	-
I : от 9 до 18 кг	D	ISO/R2	-	IL	IL	-
	C	ISO/R3	-	IL	IL	-
	B	ISO/F2	-	IUF	IUF	-
	B1	ISO/F2X	-	IUF	IUF	-
	A	ISO/F3	-	IUF	IUF	-

IUF = Подходит для обращенных вперед детских удерживающих систем ISOFIX универсальной категории, одобренных для использования в весовой группе.

IL = Подходит для определенных детских удерживающих систем ISOFIX, указанных в прилагаемом списке. К этим детским удерживающим системам принадлежат системы, относящиеся к категории «особая», «ограниченная» или «полууниверсальная».

X = Расположение крепления ISOFIX не подходит для детской удерживающей системы в этой весовой группе и/или для данного размерного класса.



### **Крепление детской удерживающей системы с помощью поясно-плечевого ремня безопасности**

При использовании крепления ISO-FIX все детские удерживающие системы должны крепиться к автомобилю поясным ремнем безопасности или поясной лямкой трехточечного ремня безопасности.



#### **Установка детской удерживающей системы с помощью поясно-плечевого ремня безопасности**

Чтобы установить детскую удерживающую систему на заднее сиденье, выполните следующие действия:

1. Разместите детскую удерживающую систему на заднем сиденье и пропустите поясно-плечевой ремень вокруг или сквозь проемы системы согласно инструкциям производителя. Следите за тем, чтобы лента ремня не перекручивалась.

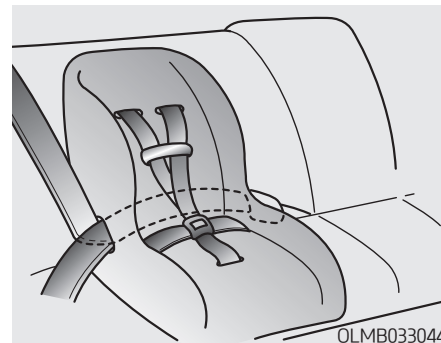

#### ***i* Информация**

При использовании центрального заднего ремня безопасности следует также ознакомиться с пунктом «Центральный задний ремень безопасности» в этой главе.

2. Пристегните поясно-плечевой ремень к замку. Должен быть отчетливо слышен характерный щелчок.

#### ***i* Информация**

Разместите кнопку разблокирования так, чтобы обеспечить удобный доступ к ней на случай возникновения чрезвычайной ситуации.



OLMB033045

Для снятия детской удерживающей системы нажмите кнопку на замке ремня безопасности, затем извлеките ремень безопасности из системы и дайте ему полностью втянуться.

3. Устраните провисание ремня безопасности, с силой прижимая детскую удерживающую систему к сиденью, и дайте ремню втянуться втягивающим устройством.
4. После установки детской удерживающей системы попытайтесь наклонить ее вперед и из стороны в сторону, чтобы убедиться в надежности крепления.

Если инструкцией производителя предусмотрено закрепление детской удерживающей системы с помощью анкерного ремня ISOFIX, см. стр. 2–35.

**Пригодность детского удерживающего устройства для установки на сиденье с помощью ремня безопасности**

Пригодность каждого посадочного места для «универсальной» категории детских удерживающих систем в соответствии с нормативами ЕСЕ

Используйте официально одобренные детские удерживающие системы, подходящие для вашего ребенка.

При использовании детских удерживающих систем см. следующую таблицу.

Весовая группа	Посадочное место		
	ПЕРЕДНЕЕ пассажирское	ЗАДНЕЕ боковое	ЗАДНЕЕ центральное
0 : до 10 кг (0–9 месяцев)	X	U	U
0+ : до 13 кг (0–2 года)	X	U	U
I : 9–18 кг (9 месяцев–4 года)	X	U	U
II и III : 15–36 кг (4 года–12 лет)	X	U	U

U : Подходит для «универсальной» категории удерживающих систем, одобренных для использования в этой весовой группе.

UF : Пригодно для систем безопасности «универсальной» категории с посадкой «лицом вперед», разрешенных к применению в данной весовой группе.

X : Положение сиденья, не подходящее для детей этой весовой группы.

## ПОДУШКИ БЕЗОПАСНОСТИ – СИСТЕМА ПАССИВНОЙ БЕЗОПАСНОСТИ

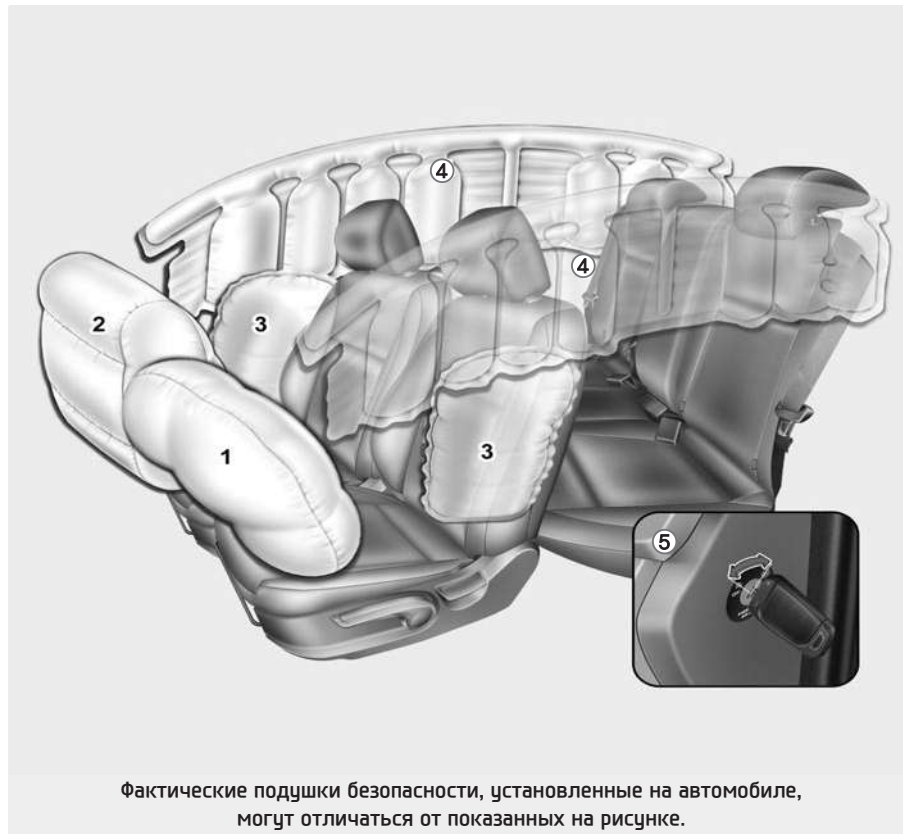

1. Передняя подушка безопасности водителя
2. Передняя подушка безопасности пассажира
3. Боковая подушка безопасности\*
4. Шторка безопасности\*
5. Переключатель ОП/OFF (Вкл./выкл.) передней подушки безопасности пассажира\*

\* : при наличии

Фактические подушки безопасности, установленные на автомобиле, могут отличаться от показанных на рисунке.

ОНСR031010

Автомобиль оснащен системой подушек безопасности для водителя и переднего пассажира.

Передние подушки безопасности разработаны как дополнение к трехточечным ремням безопасности. Для обеспечения максимальной защиты при использовании подушек безопасности всегда должны быть пристегнуты ремни безопасности.

Если ремни безопасности не будут пристегнуты, то при аварии находящиеся в автомобиле люди могут получить серьезные травмы и даже погибнуть. Система подушек безопасности спроектирована как дополнение к ремням безопасности и не заменяет их. Кроме того, подушки безопасности не рассчитаны на срабатывание при любом столкновении. При некоторых авариях системой защиты являются только ремни безопасности.

### ВНИМАНИЕ

#### МЕРЫ ПРЕДОСТОРОЖНОСТИ В ОТНОШЕНИИ ПОДУШЕК БЕЗОПАСНОСТИ

Обязательно пользуйтесь ремнями безопасности и системами безопасности для детей каждую поездку для всех пассажиров без исключения! Даже в случае наличия подушек безопасности при столкновении можно получить серьезные или смертельные травмы, если в момент срабатывания подушки безопасности не использовать надлежащим образом ремни безопасности.

**НИКОГДА** не размещайте ребенка на переднем пассажирском сиденье в любой детской удерживающей системе или на дополнительной подушке. При срабатывании подушка безопасности может сильно ударить ребенка и нанести серьезные или смертельные травмы.

Всегда пристегивайте детей до 13 лет на заднем сиденье. Это наиболее безопасное место для детей любого возраста. Если необходимо разместить ребенка возрастом 13 лет и старше на переднем сиденье, он должен быть пристегнут ремнем безопасности, а сиденье должно быть смещено как можно дальше назад.

Пока автомобиль не остановлен, и двигатель работает, все пассажиры и водитель должны сидеть в вертикальном положении на сиденьях, пристегнутые ремнями безопасности, ноги должны быть удобно вытянуты, ступни ног должны упираться в пол. Если во время аварии кто-то будет находиться в другом положении, то при раскрытии подушки безопасности он может получить серьезную и даже смертельную травму.

Водитель и пассажиры никогда не должны сидеть или наклоняться излишне близко к подушкам безопасности, или прислоняться к двери, или центральной консоли.

Сиденье следует переместить как можно дальше от передних подушек безопасности, при этом сохраняя контроль над транспортным средством.

## Расположение подушек безопасности

### Подушки безопасности водителя и пассажира

■ Передняя подушка безопасности водителя



ОНСR039076L

■ Передняя подушка безопасности пассажира

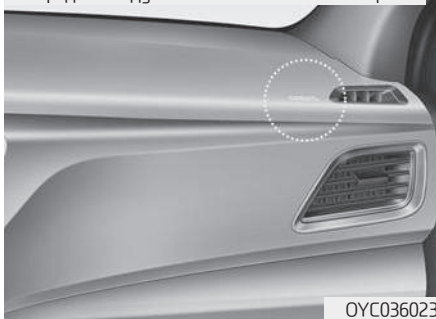

ОУС036023

Данный автомобиль оборудован системой пассивной безопасности и трехточечными ремнями для сидений водителя и пассажира.

Система пассивной безопасности состоит из подушек безопасности, установленных под крышками в центре рулевого колеса и в панели приборов со стороны пассажира (над вещевым ящиком).

Подушки безопасности маркированы рельефной надписью "AIR BAG" на мягких крышках.

Система пассивной безопасности предназначена для обеспечения дополнительной защиты водителя и переднего пассажира, помимо системы ремней безопасности, в случае достаточно серьезного фронтального столкновения.

## ВНИМАНИЕ

Для снижения риска травм в случае срабатывания передних подушек безопасности, необходимо соблюдать следующие меры предосторожности:

- Ремни безопасности должны быть всегда пристегнуты, чтобы удерживать людей в надлежащем положении.
- Сиденье следует переместить как можно дальше от передних подушек безопасности, при этом сохраняя контроль над автомобилем.
- Не следует прислоняться к двери или центральной консоли.
- Не следует разрешать переднему пассажиру класть ноги на панель приборов.

(см. продолжение)

(продолжение)

- Не следует располагать какие-либо предметы (например, амортизирующие накладки, держатели для мобильных телефонов, освежители воздуха или этикетки) рядом с модулями подушек безопасности на рулевом колесе, ветровым стеклом и на приборной панели со стороны переднего пассажира. При срабатывании подушек безопасности такие объекты могут стать причиной травм.



### Переключатель ON/OFF (Вкл./выкл.) передней подушки безопасности пассажира (при наличии)

Цель выключателя заключается в отключении подушки безопасности переднего пассажира с целью перевозки людей, для которых высокий риск получения травмы от подушки безопасности из-за из возраста, роста или медицинских показаний.



### Для отключения передней подушки безопасности для пассажира:

Вставить главный ключ или аналогичное твердое устройство в выключатель передней подушки безопасности для пассажира и повернуть его в положение OFF (ВЫКЛ.).

Загорится индикатор выключения подушки безопасности для пассажира (⊗) и будет продолжать светиться до включения подушки безопасности для пассажира.



### Для включения передней подушки безопасности для пассажира:

Вставить главный ключ или аналогичное твердое устройство в выключатель передней подушки безопасности для пассажира и повернуть его в положение ОП (ВКЛ). Загорится индикатор включения подушки безопасности для пассажира (☒) и будет продолжать светиться в течение 60 секунд.

### **i** Информация

Индикатор включения/выключения подушки безопасности пассажира загорается приблизительно на 4 с после перевода кнопки пуска/останова в положение ON(Вкл.).

### **⚠** ВНИМАНИЕ

Запрещается перевозить взрослого пассажира на переднем сиденье при выключенной подушке безопасности (горит соответствующий индикатор). Если индикатор светится, то при столкновении подушка безопасности не сработает. Необходимо включить переднюю подушку безопасности для пассажира или попросить пассажира пересечь на задние сиденья.

### **⚠** ВНИМАНИЕ

В случае неисправности выключателя передней подушки безопасности для пассажира могут иметь место следующие условия:

- На панели приборов будет гореть контрольная лампа неисправности подушек безопасности (☒).
- Индикатор OFF (☒) подушки безопасности для пассажира не будет светиться, а индикатор ОП (☒) загорится и погаснет примерно через 60 секунд. Подушка безопасности переднего пассажира раскроется при лобовом столкновении, даже если выключатель подушки безопасности переднего пассажира установлен положение "выключено"

(см. продолжение)



(продолжение)

- Рекомендуется как можно скорее обратиться к уполномоченному производителем дилеру / сервисному партнеру для проверки выключателя подушки безопасности переднего пассажира и системы подушек безопасности SRS.

### *Боковые подушки безопасности (при наличии)*

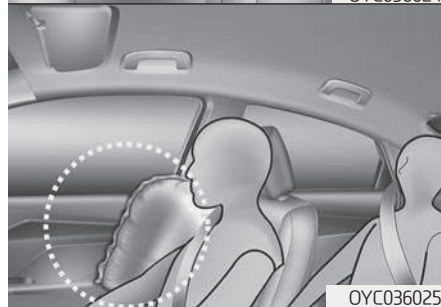

Данный автомобиль оснащен боковыми подушками безопасности в каждом переднем сиденье. Подушки безопасности предназначены для дополнительной

защиты водителя и переднего пассажира, помимо ремней безопасности.

Боковые подушки безопасности срабатывают только при определенных боковых столкновениях, в зависимости от серьезности столкновения, угла, скорости и места удара.

На автомобилях, оборудованных датчиком опрокидывания, боковые подушки/шторки безопасности и преднатяжители ремней безопасности могут одновременно сработать с обеих сторон в случае переворачивания автомобиля.

Боковые подушки безопасности не рассчитаны на срабатывание во всех случаях бокового столкновения и переворачивания.

#### **⚠ ВНИМАНИЕ**

**Для снижения риска нанесения телесных повреждений в случае срабатывания боковой подушки безопасности, необходимо соблюдать следующие меры предосторожности:**

**(см. продолжение)**

(продолжение)

- Ремни безопасности должны быть всегда пристегнуты, чтобы удерживать людей в надлежащем положении.
- Не следует разрешать пассажирам прислоняться головой или другими частями тела к двери, класть руки на дверь, высовывать руки из окна или располагать какие-либо объекты между дверями и сиденьями.
- Обод рулевого колеса следует удерживать в местах, соответствующих положению часовой стрелки 9 и 3 часа, чтобы минимизировать риск получения травмы рук.
- Не прикрепляйте какие-либо аксессуары на боковые крышки спинок сидений. Это может привести к снижению эффективности системы.

(см. продолжение)

(продолжение)

- Не следует размещать какие-либо предметы на подушках безопасности или между подушкой безопасности и собой. Также не прикрепляйте никакие предметы в пределах зоны раскрытия подушки безопасности, например, к дверям, боковым стеклам, передним и задним стойкам кузова.
- Не следует размещать какие-либо предметы между дверью и сиденьем. При раскрытии боковой подушки безопасности они могут нанести серьезную травму.
- Не следует размещать какое-либо вспомогательное оборудование сбоку или рядом с боковой подушкой безопасности.

(см. продолжение)

(продолжение)

- Не следует размещать какие-либо предметы между наклейкой боковой подушки безопасности и подушкой сиденья. При срабатывании подушек безопасности такие объекты могут стать причиной травм.
- Избегайте ударов по дверям при включенном зажигании, так как это может привести к раскрытию боковых подушек безопасности.
- В случае повреждения сиденья или крышки сиденья рекомендуется проводить обслуживание у уполномоченного производителя дилера/сервисного партнера.

### Шторка безопасности (при наличии)

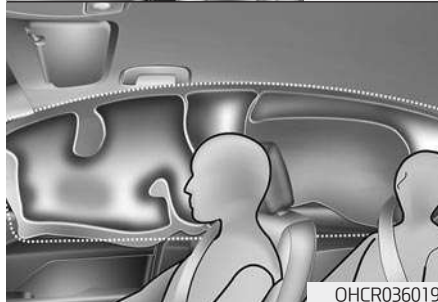

Шторки безопасности расположены с обеих сторон крыши над передними и задними дверями.

Они предназначены для защиты голов сидящих на передних и задних боковых сиденьях при определенных боковых столкновениях.

Шторки безопасности срабатывают только при определенных боковых столкновениях, в зависимости от серьезности столкновения, угла, скорости и места удара.

На автомобилях, оборудованных датчиком опрокидывания, боковые подушки и шторки безопасности могут одновременно раскрыться с обеих сторон в случае переворачивания автомобиля.

Боковые шторки безопасности не рассчитаны на срабатывание во всех случаях бокового столкновения и переворачивания.

### ВНИМАНИЕ

Для снижения риска нанесения телесных повреждений в случае срабатывания передней подушки безопасности, необходимо соблюдать следующие меры предосторожности:

- Все люди должны быть всегда пристегнуты ремнями безопасности для удержания в надлежащем положении на сиденьях.
- Детская удерживающая система должна быть должным образом закреплена как можно дальше от двери.  
(см. продолжение)

(продолжение)

- Не следует размещать какие-либо предметы на подушках безопасности. Также не прикрепляйте никакие предметы в пределах зоны раскрытия подушки безопасности, например, к дверям, боковым стеклам, передним и задним стойкам кузова, продольным брусам крыши.
- Не прикрепляйте твердые или хрупкие предметы к крючкам для одежды.
- Не следует разрешать пассажирам прислоняться головой или другими частями тела к двери, класть руки на дверь, высовывать руки из окна или располагать какие-либо объекты между дверями и сиденьями.
- Запрещается вскрывать или ремонтировать шторки безопасности.

## Принцип работы системы подушек безопасности

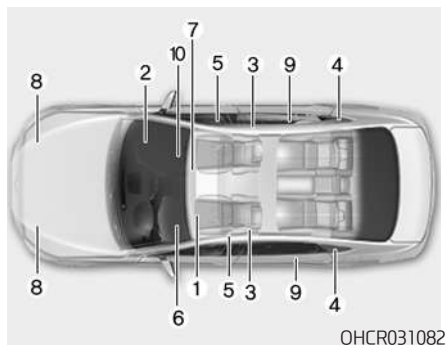

ОНСR031082

В систему подушек безопасности (SRS) входят следующие элементы:

- (1) Модуль передней подушки безопасности водителя
- (2) Модуль передней подушки безопасности пассажира
- (3) Модули боковых подушек безопасности
- (4) Модули шторок безопасности
- (5) Преднатяжители с втягивающими устройствами
- (6) Контрольная лампа системы подушек безопасности

(7) Блок управления системой подушек безопасности (SRSCM) и датчик опрокидывания

(8) Датчики лобового удара

(9) Датчики бокового удара

(10) Переключатель ОП/OFF (Вкл./выкл.) передней подушки безопасности пассажира (при наличии)

При включенном зажигании в блоке SRSCM осуществляется постоянное слежение за всеми компонентами системы SRS с тем, чтобы своевременно определить, достаточна ли сила удара для раскрытия подушек безопасности или срабатывания преднатяжителей ремней безопасности.



**Контрольная лампа системы подушек безопасности**

Контрольная лампа системы подушек безопасности отображается в комбинации приборов в виде символа, показанного на рисунке. Система осуществляет проверку исправности работы электрических компонентов. включение контроль-

ной лампы указывает на возможную неисправность системы подушек безопасности, включая боковые подушки/шторки безопасности, используемые для защиты при переворачивании автомобиля (при наличии датчика опрокидывания).

### ВНИМАНИЕ

Если система пассивной безопасности неисправна, подушки безопасности могут не раскрыться должным образом при аварии, увеличивая риск серьезной травмы или смерти.

Любое из следующих условий указывает на неисправность системы пассивной безопасности:

(см. продолжение)

(продолжение)

- При включении зажигания контрольная лампа не загорается в течение приблизительно шести секунд.
- Контрольная лампа продолжает светиться по прошествии примерно шести секунд.
- Контрольная лампа загорается во время движения автомобиля.
- Контрольная лампа мигает при работающем двигателе.

При возникновении любого из перечисленных выше условий рекомендуется как можно скорее проверить систему у уполномоченного производителя дилера/сервисного партнера.

При лобовом столкновении датчики регистрируют замедление транспортного средства. Если степень замедления будет достаточно высокой, то блок управления приводит в действие подушки безопасности с необходимой силой.

Передние подушки безопасности предназначены для защиты водителя и переднего пассажира при лобовом столкновении, при котором достаточная защита не может быть обеспечена одними только ремнями безопасности. При необходимости боковые подушки безопасности обеспечивают дополнительную защиту в случае бокового столкновения или переворачивания.

- Система подушек безопасности может быть активизирована только при включенном зажигании.
- Подушки безопасности срабатывают при определенных фронтальных или боковых столкновениях для защиты водителя и пассажиров от серьезных травм.

- Раскрытие подушек производится, как правило, на основании силы и направления удара. Есть два фактора, на основании которых датчиком генерируется электронный сигнал на раскрытие подушек безопасности.
- Раскрытие подушек безопасности зависит от ряда факторов, включая скорость автомобиля, угол столкновения, жесткость автомобилей или объектов, с которыми произошло столкновение. Определяющие факторы не ограничиваются указанными выше.
- Передние подушки безопасности моментально полностью надуваются и затем сдуваются. Практически невозможно увидеть, как подушки безопасности надуваются во время аварии. Намного более вероятно, что после столкновения просто будет видно, что раскрывшиеся подушки безопасности свисают из своих модулей.
- Помимо случаев сильного бокового столкновения боковые подушки и шторки безопасности также могут раскрыться при переворачивании автомобиля, если последний оснащен датчиком опрокидывания. В случае переворачивания автомобиля шторки безопасности некоторое время остаются в раскрывшемся состоянии для предотвращения выбрасывания водителя или пассажира из салона.
- Для обеспечения надлежащей защиты подушки безопасности могут надуваться очень быстро. Для предотвращения при столкновении удара человека о конструкции транспортного средства раскрытие подушки безопасности происходит за чрезвычайно короткое время. Такая скорость раскрытия уменьшает риск получения серьезных или опасных для жизни травм и является важной составляющей работы подушки безопасности.

Однако быстрое раскрытие подушки безопасности также может вызвать травмы, включая травмы лицевой части, ушибы и сломанные кости, потому что при такой скорости раскрытия удар от подушки безопасности может быть значительной силы.

- При некоторых обстоятельствах контакт с подушкой безопасности может вызвать травмы со смертельным исходом, особенно если сидеть к подушке безопасности чрезмерно близко.

Могут быть приняты определенные меры для снижения риска получения травмы в случае раскрытия подушки безопасности. Самый высокий уровень риска при нахождении слишком близко к подушке безопасности. Для раскрытия подушки безопасности требуется некоторое пространство. Водителю рекомендуется находиться как можно дальше от центра рулевого колеса, сохраняя контроль над автомобилем.

■ Передняя подушка безопасности водителя (1)



Когда блок управления подушками безопасности обнаруживает достаточно серьезный удар в переднюю часть транспортного средства, он автоматически надувает передние подушки безопасности.

■ Передняя подушка безопасности водителя (2)



После срабатывания происходит разрыв швов мягкой крышки, которая отделятся под давлением при расширении подушек безопасности. Последующее открытие крышек позволяет полностью раскрыться подушкам безопасности.

Полное раскрытие подушки безопасности, совместно с надлежащим образом пристегнутыми ремнями безопасности, позволяет замедлить перемещение водителя или переднего пассажира вперед и снизить риск травм головы или грудной клетки.

■ Передняя подушка безопасности водителя (3)



■ Передняя подушка безопасности пассажира



После полного раскрытия подушка сразу же начинает сдуваться, обеспечивая водителю видимость и возможность управления транспортным средством в случае необходимости.

**⚠ ВНИМАНИЕ**

Для предупреждения травм от предметов при раскрытии подушки безопасности пассажира:

- Не следует размещать какие-либо предметы (держатель для напитков, держатель компакт-дисков, этикетки и т. д.) на приборной панели со стороны переднего пассажира, где расположена подушка безопасности.
- Не следует устанавливать флакон с освежителем воздуха около комбинации приборов или на поверхности приборной панели.

**Что происходит после раскрытия подушек безопасности**

После раскрытия передней или боковой подушки безопасности она очень быстро сдувается. Разворачивание подушки безопасности не препятствует возможности водителю видеть через ветровое стекло или управлять транспортным средством. Боковые подушки безопасности после раскрытия могут некоторое время оставаться частично надутыми.

**⚠ ВНИМАНИЕ**

После срабатывания подушек безопасности необходимо соблюдать следующие меры предосторожности:

- Сразу же после столкновения следует открыть окна и двери для уменьшения длительности воздействия дыма и порошка, которые образовались после срабатывания подушки безопасности.

(см. продолжение)

(продолжение)

- Не следует касаться внутренних компонентов модуля подушки безопасности непосредственно после его срабатывания. После срабатывания подушки безопасности эти детали могут быть очень горячими.
- Следует промыть подвергнутые воздействию участки кожи холодной водой и мягким мыльным раствором.
- Рекомендуется заменить сработавшие подушки безопасности у уполномоченного производителем дилера/сервисного партнера при первой же возможности. Подушки безопасности являются одноразовыми.



### **Шум и дым при срабатывании подушки безопасности**

Раскрытие подушек безопасности сопровождается громким звуком, а после их сворачивания в салоне автомобиля может оставаться дым и взвешенный в воздухе порошок. Это считается нормальным при срабатывании газогенератора модуля надувной подушки безопасности. После раскрытия подушки безопасности может чувствоваться существенный дискомфорт при дыхании из-за контакта грудной клетки с ремнем безопасности и подушкой безопасности, так же как от вдыхания дыма и порошка. У некоторых людей порошок может вызвать приступ астмы. Если после раскрытия подушки безопасности имеют место проблемы с дыханием, следует немедленно обратиться за медицинской помощью.

Хотя дым и порошок нетоксичны, они могут вызвать раздражение кожи, глаз, носа, гортани и т. д. В этом случае следует немедленно произвести промывание и полоскание холодной водой. Если симптомы сохраняются, необходимо обратиться за медицинской помощью.

**Не устанавливайте детскую удерживающую систему на переднее пассажирское сиденье**



OYDESA2042

Запрещается устанавливать детскую удерживающую систему на переднее пассажирское сиденье. При срабатывании подушка безопасности может сильно ударить ребенка, нанеся серьезные или смертельные травмы.

## ВНИМАНИЕ

- Особая опасность! Не устанавливайте детскую удерживающую систему против хода движения на переднее сиденье, если автомобиль укомплектован передними подушками безопасности!
- ЗАПРЕЩАЕТСЯ устанавливать детскую удерживающую систему против хода движения на сиденье, перед которым находится АКТИВНАЯ ПОДУШКА БЕЗОПАСНОСТИ. Это может привести к серьезной травме или смерти ребенка.
- Ни в коем случае не устанавливайте детскую удерживающую систему на переднее пассажирское сиденье. Раскрывающаяся подушка безопасности может привести к серьезному травмированию или смерти ребенка.

## Почему подушка безопасности не раскрылась при столкновении?

Подушки безопасности не рассчитаны на срабатывание при любом столкновении.

Существуют некоторые типы аварий, при которых дополнительная защита за счет раскрытия подушек безопасности не требуется. К ним относятся удар сзади, вторичные столкновения при авариях с участием нескольких транспортных средств, а также столкновения на низкой скорости. Повреждение автомобиля указывает на поглощение энергии при столкновении и не является индикатором того, должна ли была сработать подушка безопасности.

## *Датчики столкновения для подушек безопасности (при наличии)*

### ВНИМАНИЕ

Для снижения риска нанесения телесных повреждений в результате случайного срабатывания подушки безопасности необходимо соблюдать следующие меры предосторожности:

- Не допускайте ударов или падения каких-либо предметов в местах установки подушек безопасности и датчиков системы безопасности.

(см. продолжение)

(продолжение)

- Не пытайтесь выполнять работы по техническому обслуживанию на датчиках системы подушек безопасности или поблизости от них. При любом нарушении углов установки датчиков подушки безопасности могут раскрыться тогда, когда их раскрытие нежелательно, или не раскрыться в необходимый момент.
- Установка неоригинальных направляющих бампера или не подходящих деталей, может отрицательно повлиять на эффективность раскрытия подушек безопасности при столкновении. Рекомендуем заменять бампер на оригинальную деталь или подходящий для автомобиля эквивалент (оригинальной детали), в целях обеспечения правильной работы системы подушек безопасности.

(см. продолжение)

(продолжение)

- При буксировке автомобиля устанавливайте выключатель зажигания в положение LOCK/OFF или ACC для предотвращения случайного раскрытия подушки безопасности.
- Рекомендуется для проведения ремонта системы подушек безопасности обращаться к уполномоченному дилеру/сервисному партнеру.



1. Модуль управления SRS / Датчик опрокидывания\*
2. Датчик лобового удара
3. Датчики бокового удара (на средней стойке)\*
4. Датчик бокового удара\*

\* : при наличии

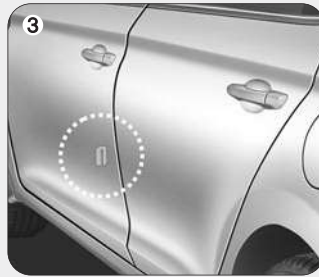
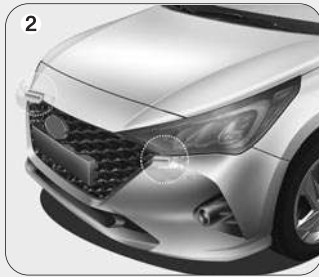

OHCR039057L/OHCR039013L/OHCR039077L/OHCR039012L

### Условия раскрытия подушек безопасности



#### Передние подушки безопасности

Передние подушки безопасности срабатывают при фронтальном столкновении в зависимости от его интенсивности, скорости или угла.

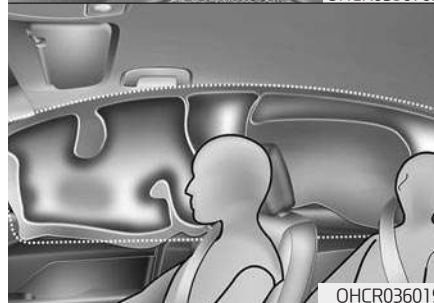

#### Боковые подушки безопасности и шторки безопасности

Боковые подушки и шторки безопасности срабатывают при регистрации столкновения с помощью датчиков бокового удара в зависимости от интенсивности столкновения.

Хотя передние подушки безопасности для пассажира и водителя рассчитаны на раскрытие только при фронтальном столкновении, они также могут раскрыться и при других типах столкновений, если передними датчиками будет зафиксировано столкновение достаточной силы. Боковые подушки безопасности и шторки безопасности рассчитаны на раскрытие только при боковом столкновении или переворачивании (при наличии датчика опрокидывания), но они могут раскрыться и при других столкновениях, если боковыми датчиками будет зафиксировано столкновение достаточной силы.

Если на шасси автомобиля воздействуют удары от неровностей дорожного покрытия, это может вызвать срабатывание подушек безопасности. Двигаясь по неровным дорогам или в местах, не предназначенных для движения автомобилей, соблюдайте осторожность, чтобы не допустить нештатного раскрытия подушек безопасности.

## Условия нераскрытия подушки безопасности



При определенных столкновениях на низкой скорости возможно, что подушки безопасности не раскроются. Подушки безопасности не рассчитаны на раскрытие в подобных случаях, так как ими не будет обеспечиваться дополнительная защита, помимо обеспечиваемой ремнями безопасности.



Передние подушки безопасности не рассчитаны на раскрытие при ударах сзади, так как водитель и пассажиры перемещаются назад под воздействием силы столкновения. В этом случае подушками безопасности не обеспечивается дополнительная защита.



Передние подушки безопасности могут не раскрыться при боковых столкновениях, поскольку происходит перемещение находящихся в автомобиле людей в направлении столкновения и, таким образом, при боковых столкновениях раскрытие передних подушек безопасности не обеспечивает дополнительной защиты.

Однако могут сработать боковые подушки безопасности и шторки безопасности в зависимости от интенсивности столкновения.



При угловом столкновении силой удара люди могут быть направлены в таком направлении, при котором подушками безопасности не будет обеспечиваться дополнительная защита и, таким образом, датчиками может не подаваться команда на раскрытие подушек безопасности.



Непосредственно перед столкновением водители часто сильно нажимают на педаль тормоза. При таком торможении передняя часть автомобиля опускается, и он может «заехать» под транспортное средство с более высоким дорожным просветом. В подобной ситуации подушки безопасности могут не раскрыться, поскольку зафиксированная датчиками интенсивность замедления может быть значительно уменьшена.

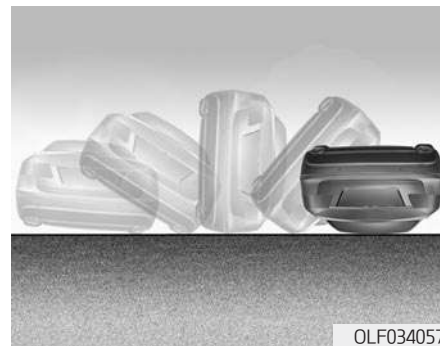

Передние подушки безопасности не раскрываются при переворачивании автомобиля, поскольку они не обеспечивают защиту пассажиров при таких авариях.

### **i** Информация

- **Автомобили, оснащенные датчиком переворачивания**

**Боковые подушки безопасности и шторки безопасности могут раскрыться при опрокидывании автомобиля, если датчик опрокидывания зарегистрирует соответствующую ситуацию.**

- Автомобили, не оснащенные датчиком опрокидывания

Боковые подушки и/или шторки безопасности могут раскрыться при переворачивании транспортного средства после бокового столкновения, если транспортное средство оборудовано боковыми подушками безопасности и/или шторками безопасности.

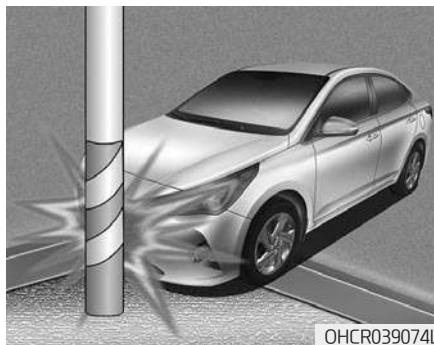

Подушки безопасности могут не раскрыться при столкновении автомобиля со столбом или деревом, когда удар сконцентрирован в одном месте, и энергия столкновения поглощена структурой транспортного средства.

## Уход за системой пассивной безопасности

Система пассивной безопасности является фактически необслуживаемой, и в ней нет деталей, которые могли бы обслуживаться пользователем самостоятельно. Если контрольная лампа подушек безопасности не загорается при включении зажигания или горит непрерывно, рекомендуется как можно быстрее проверить систему у уполномоченного дилера/сервисного партнера.

Рекомендуется, чтобы любые работы, связанные с системой подушек безопасности, в том числе работы на рулевом колесе, приборной панели, передних сиденьях и продольных балках крыши выполнялись уполномоченным дилером/сервисным партнером. Неправильное обращение с системой подушек безопасности может привести к серьезному телесному повреждению.



## ВНИМАНИЕ

Для снижения риска непроизвольного срабатывания подушек безопасности, результатом которого может стать серьезная травма или смерть:

- Не вносите изменения в конструкцию компонентов и проводки системы SRS, а также не размещайте наклейки на крышках модулей подушек безопасности и не вносите изменения конструкцию кузова.
- Не располагайте какие-либо объекты около модулей подушки безопасности на рулевом колесе и на приборной панели со стороны переднего пассажира.

(см. продолжение)

(продолжение)

- Для очистки крышек модулей подушек безопасности используйте только мягкую ткань, смоченную чистой водой. Применение растворителей или очистителей может негативно сказаться на состоянии крышек модулей подушек безопасности и вызвать нарушения в работе системы.
- Для замены подушек безопасности, рекомендуется обращаться к уполномоченному производителю дилеру/сервисному партнеру.
- При утилизации компонентов системы подушек безопасности или комплектного автомобиля необходимо соблюдать некоторые меры предосторожности. Для получения необходимой информации, рекомендуется обратиться к уполномоченному производителю дилеру/сервисному партнеру. Несоблюдение упомянутых мер предосторожности повышает риск травмирования.

## Дополнительные меры предосторожности

Пассажиры не должны пересаживаться с сиденья на сиденье во время движения автомобиля. Пассажир, который не будет пристегнут ремнем безопасности при столкновении или аварийной остановке, может удариться о внутренние детали автомобиля, других людей в салоне или может быть выброшен из транспортного средства.

Не следует использовать дополнительные приспособления для ремней безопасности. Устройства, служащие для повышения комфортности, или изменение места расположения ремня безопасности могут уменьшить обеспечиваемую ремнем безопасности защиту и увеличить вероятность получения серьезной травмы при столкновении.

**Недопустимо модифицировать передние сиденья.** Модификация передних сидений может препятствовать нормальной работе датчиков системы пассивной безопасности или боковых подушек безопасности.

**Недопустимо располагать под передними сиденьями какие-либо предметы.** Размещение предметов под передними сиденьями может препятствовать нормальной работе датчиков системы пассивной безопасности и может стать причиной повреждения жгутов проводки.

**Недопустимо наносить удары по дверям.** Удар по дверям при включенном зажигании может привести к раскрытию боковых подушек безопасности.

### ***Добавление оборудования или модификация оборудования системы подушек безопасности***

Если производить модификацию автомобиля, заменяя раму, бампер, передние или боковые элементы кузова или изменяя дорожный просвет, это может повлиять на работу системы подушек безопасности.

### **Предупреждающие наклейки подушек безопасности (при наличии)**



Предупреждающие наклейки прикрепляются к модулям подушек безопасности для того, чтобы уведомить водителя и пассажиров об опасности, связанной с системой подушек безопасности.

Необходимо ознакомиться с предупреждениями в отношении системы подушек безопасности, изложенными в руководстве по эксплуатации.



# Оборудование автомобиля

<b>Ключи</b> .....	3-4
Запишите номер ключа от вашего автомобиля.....	3-4
Использование ключей.....	3-4
<b>Доступ в автомобиль</b> .....	3-6
Дистанционный ключ.....	3-6
Меры предосторожности при использовании дистанционного ключа.....	3-8
Электронный ключ.....	3-9
Меры предосторожности при использовании электронного ключа.....	3-14
Система иммобилайзера.....	3-16
<b>Замки дверей</b> .....	3-17
Управление замками дверей снаружи автомобиля.....	3-17
Управление замками дверей изнутри автомобиля.....	3-19
Функция автоматического блокирования и разблокирования дверей.....	3-22
Устройство блокирования замков задних дверей, предотвращающее их открывание детьми.....	3-22
<b>Противоугонная система (при наличии) ...</b>	3-23
Рулевое колесо.....	3-25
Электрический усилитель рулевого управления (EPS).....	3-25
Регулируемая рулевая колонка.....	3-26
Обогреваемое рулевое колесо (при наличии).....	3-27
Звуковой сигнал.....	3-27
<b>Зеркала</b> .....	3-28
Внутреннее зеркало заднего вида.....	3-28
Наружное зеркало заднего вида.....	3-29
<b>Окна</b> .....	3-32
Электростеклоподъемники (при наличии).....	3-32
Механические стеклоподъемники (при наличии).....	3-37
<b>Элементы кузова</b> .....	3-38
Капот.....	3-38
Крышка багажника.....	3-39
Функция автоматического открытия багажника (при наличии).....	3-41
Крышка люка топливозаливной горловины.....	3-45
<b>Комбинация приборов</b> .....	3-49
Органы управления на приборной панели.....	3-50
Указатели.....	3-51
Одометр.....	3-54
Предупредительные и индикаторные сигналы.....	3-54
Сообщения на ЖК-дисплее.....	3-67
<b>ЖК-дисплей</b> .....	3-74
Управление ЖК-дисплеем.....	3-74
Режимы ЖК-дисплея.....	3-75
Режим пользовательских настроек.....	3-78

<b>Маршрутный компьютер</b> .....	3-83
Тип А.....	3-83
Тип В.....	3-87
<b>Освещение</b> .....	3-91
Наружное освещение.....	3-91
Система приветствия.....	3-97
Внутреннее освещение.....	3-98
<b>Стеклоочистители и стеклоомыватели</b> ...3-101	
Стеклоочистители ветрового стекла.....	3-101
Стеклоомыватель ветрового стекла.....	3-102
<b>Монитор заднего вида</b> .....	3-103
<b>Функция предупреждения о сближении при парковке (задним ходом)</b> .....	3-104
Работа функции предупреждения о сближении при парковке (задним ходом).....	3-104
Условия при которых функция предупреждения о сближении при парковке (задним ходом) не работает.....	3-105
Меры предосторожности при использовании функции предупреждения о сближении при парковке (задним ходом).....	3-106
<b>Функция предупреждения о сближении при парковке (задним/передним ходом)</b> .....	3-107
Работа функции предупреждения о сближении при парковке (задним/передним ходом).....	3-107
Условия при которых функция предупреждения о сближении при парковке (задним/передним ходом) не работает.....	3-109
Меры предосторожности при использовании функции предупреждения о сближении при парковке (задним/передним ходом).....	3-110
<b>Обогреватель</b> .....	3-111
Обогреватель заднего стекла.....	3-111
Обогреватель ветрового стекла.....	3-112
<b>Система управления микроклиматом с ручным управлением</b> .....	3-113
Обогрев и кондиционирование воздуха.....	3-114
Работа системы.....	3-118
Техническое обслуживание системы.....	3-122
<b>Автоматическая система управления микроклиматом</b> .....	3-124
Автоматическое управление обогревом и кондиционированием воздуха.....	3-125
Ручное управление обогревом и кондиционированием воздуха.....	3-126
Работа системы.....	3-132
Техническое обслуживание системы.....	3-134

<b>Устранение инея и запотевания</b>	
<b>с ветрового стекла</b> .....	3-137
Система управления микроклиматом	
с ручным управлением .....	3-137
Автоматическая система	
управления микроклиматом .....	3-138
Алгоритм работы системы	
устранения запотевания .....	3-139
<b>Рециркуляция воздуха при распылении</b>	
<b>омывающей жидкости</b> .....	3-140
<b>Отделения для хранения вещей</b> .....	3-142
Отделение в центральной консоли .....	3-142
Сдвижной подлокотник .....	3-143
Перчаточный ящик .....	3-143
Отсек для солнцезащитных очков .....	3-144
Органайзер .....	3-144
<b>Элементы внутренней отделки</b> .....	3-145
Пепельница .....	3-145
Держатель для напитков .....	3-145
Солнцезащитный козырек .....	3-146
Электрическая розетка .....	3-147
Зарядное USB-устройство .....	3-148
Часы .....	3-149
Крючок для одежды .....	3-149
Фиксаторы коврика .....	3-150

### КЛЮЧИ

#### Запишите номер ключа от вашего автомобиля



Кодовый номер ключа отштампован или напечатан на номерной пластине, прикрепленной к комплекту ключей автомобиля.

В случае утери ключа рекомендуется обратиться к уполномоченному производителем дилеру / сервисному партнеру. Снимите пластину с номером ключа и храните ее в безопасном месте. Также запишите номер ключа и храните эту запись в безопасном месте, но не в самом автомобиле.

В случае утери ключа рекомендуется обратиться к уполномоченному производителем дилеру / сервисному партнеру. Снимите пластину с номером ключа и храните ее в безопасном месте. Также запишите номер ключа и храните эту запись в безопасном месте, но не в самом автомобиле.

#### Использование ключей



0HCR046031

- Запуск и остановка двигателя.
- Блокирование и разблокирование дверей.

#### **⚠ ВНИМАНИЕ**

##### Ключ зажигания

Опасно оставлять детей без присмотра в салоне автомобиля, когда там находится ключ зажигания, даже если он не вставлен в замок зажигания. Дети повторяют действия взрослых и могут вставить ключ в замок зажигания.

(см. продолжение)

(продолжение)

Ключ в замке зажигания даст детям возможность воспользоваться электрическими стеклоподъемниками или другими органами управления, или даже привести автомобиль в движение, что может повлечь за собой серьезные телесные повреждения и даже смерть. Никогда не оставляйте ключи в автомобиле, в котором находятся дети без присмотра взрослых.

## ВНИМАНИЕ

Используйте в автомобиле только оригинальные ключи зажигания. При использовании ключей сторонних производителей выключатель зажигания может не вернуться в положение ОП из положения START. В этом случае стартер будет продолжать работать, что приведет к повреждению его электродвигателя и, возможно, возгоранию в результате увеличения силы тока в электропроводке.

## Информация

При запуске двигателя не допускайте нахождения в салоне других ключей со встроенным передатчиком иммобилайзера. В противном случае двигатель может не запуститься или может самопроизвольно остановиться вскоре после запуска. Храните все ключи отдельно друг от друга для исключения возможных сбоев при запуске двигателя.

### К СВЕДЕНИЮ

Не располагайте металлические предметы рядом с выключателем зажигания.

Металлические предметы могут создавать помехи для сигнала, передаваемого передатчиком, вследствие чего двигатель может не запуститься.

## Информация

В случае утери ключа или необходимости изготовления дополнительных ключей рекомендуется обратиться к уполномоченному производителем дилеру / сервисному партнеру.

### К СВЕДЕНИЮ

Передатчик в ключе зажигания является важной частью системы иммобилайзера. Он рассчитан на длительный срок службы, однако его следует защищать от воздействия влаги и статического электричества. Обращаться с ключами следует бережно. Иначе возможно нарушение работоспособности системы иммобилайзера.

### К СВЕДЕНИЮ

Не осуществляйте замену системы иммобилайзера, не регулируйте ее и не вносите в нее изменения, так как это может привести к отказу системы. Обслуживание этой системы рекомендуется выполнять только у уполномоченного производителем дилера / сервисного партнера.

Неисправности, вызванные несанкционированным внесением изменений в систему иммобилайзера, проведением ее регулировок или самостоятельных доработок не покрывается гарантией, предоставляемой производителем автомобиля.



## ДОСТУП В АВТОМОБИЛЬ

### Дистанционный ключ (при наличии)



В автомобиле применяется дистанционный ключ, который можно использовать для блокирования или разблокирования дверей (и крышки багажника) и даже для запуска двигателя.

1. Блокирование дверей
2. Разблокирование дверей
3. Разблокирование крышки багажника

### Блокирование дверей

Для блокирования:

1. Закройте все двери, капот и багажник.
2. Нажмите кнопку блокирования дверей (1) на дистанционном ключе.
3. Двери автомобиля заблокируются. При этом мигнут лампы аварийной сигнализации.
4. Убедитесь в блокировании дверей по положению кнопки блокирования замка двери внутри автомобиля.

### ВНИМАНИЕ

Не следует оставлять ключи в автомобиле, если в нем находятся дети без присмотра. Оставшиеся без присмотра дети могут вставить ключ в замок зажигания, могут нажать кнопки управления электрическими стеклоподъемниками, их действия могут также привести автомобиль в движение, что может стать причиной серьезной травмы или смерти.

### Разблокирование дверей

Для разблокирования:

1. Нажмите кнопку разблокирования дверей (2) на дистанционном ключе.
2. Произойдет разблокирование всех дверей. При этом дважды мигнут лампы аварийной сигнализации.

### Информация

Если в течение 30 секунд не будет открыта какая-либо дверь, двери автоматически блокируются.

### Разблокирование крышки багажника

Для разблокирования:

1. Нажмите и удерживайте кнопку разблокирования багажника (3) на дистанционном ключе дольше одной секунды.
2. Лампы аварийной сигнализации мигнут 2 раза. При открывании и последующем закрывании крышки багажника она блокируется автоматически.

### **i** Информация

- После разблокирования крышка багажника блокируется автоматически.
- На кнопке написано слово «HOLD» (удерживать), что указывает на необходимость нажатия и удерживания кнопки дольше одной секунды.

### Запуск двигателя

Более подробная информация приводится в разделе «Выключатель зажигания» главы 5.

### К СВЕДЕНИЮ

Для предотвращения повреждения дистанционного ключа:

- Дистанционный ключ следует держать вдали от воды, прочих жидкостей и огня. Если внутренние детали передатчика намокнут (из-за пролитых напитков и влаги), или будут чрезмерно нагреты, это может привести к неисправности внутренних цепей, что аннулирует гарантию на автомобиль.
- Не допускайте падения дистанционного ключа.
- Необходимо защищать дистанционный ключ от воздействия экстремальных температур.

### Механический ключ



Если дистанционный ключ не функционирует должным образом, замки дверей можно блокировать и разблокировать с помощью механического ключа.

Для раскладывания ключа нажмите кнопку, после чего ключ разложится автоматически.

Складывание ключа производится вручную при нажатой кнопке раскладывания.

### К СВЕДЕНИЮ

Недопустимо складывать ключ без нажатия кнопки. Это может стать причиной повреждения ключа.

### Меры предосторожности при использовании дистанционного ключа

Дистанционный ключ не будет работать в любом из следующих случаев:

- Ключ вставлен в замок зажигания.
- Ключ находится вне зоны действия (около 30 м [90 футов]).
- Разряжена батарея дистанционного ключа.
- Сигнал блокируется другими транспортными средствами или объектами.
- Экстремально низкая температура воздуха.
- Дистанционный ключ находится рядом с радиопередатчиком, рядом с радиостанцией или аэропортом, которые могут создавать помехи для нормальной работы дистанционного ключа.

Если дистанционный ключ не работает должным образом, открытие и закрытие дверей может производиться с помощью

механического ключа. При наличии проблем с дистанционным ключом рекомендуется обратиться к уполномоченному производителем дилеру/сервисному партнеру.

Если дистанционный ключ находится рядом с мобильным телефоном, сигнал ключа может блокироваться сигналом мобильного телефона.

Это наиболее вероятно при активном состоянии телефона (вызов или прием вызова, передача или прием текстовых сообщений или электронной почты). Не следует располагать дистанционный ключ и мобильный телефон в одной сумке или в одном кармане. Желательно сохранять между двумя устройствами достаточное расстояние.

### **i** Информация

Внесение изменений и модификаций, которые не одобрены стороной, ответственной за соблюдение требований нормативных документов, может повлечь за собой лишение прав пользователя на эксплуатацию данного оборудования. Действие гарантии производителя автомобиля не распространяется на неисправности системы дистанционного управления замками дверей, вызванные внесением изменений или модификаций, которые не были одобрены стороной, ответственной за соблюдение требований нормативных документов.

### **К СВЕДЕНИЮ**

Держите дистанционный ключ вдали от электромагнитных приборов, которые блокируют электромагнитное излучение ключа.

## Замена батареи

Если дистанционный ключ не работает должным образом, следует заменить его батарею.



Тип батареи: CR2032

Замена батареи:

1. Вставьте тонкий инструмент в паз и осторожно откройте крышку.
2. Замените использованную батарею на новую. Убедитесь в надлежащем расположении батареи.
3. Установите на место заднюю крышку дистанционного ключа.

В случае повреждения дистанционного ключа или его ненадлежащего функционирования рекомендуется обратиться к уполномоченному производителем дилеру/сервисному партнеру.



## **i** Информация

**Неправильно утилизированная батарея может нанести вред окружающей среде и здоровью людей. Утилизация батареи должна производиться в соответствии с местными законами и нормами.**

## Электронный ключ (при наличии)

■ Тип А



ONCR046334

■ Тип В



ONCR049334L

В автомобиле применяется электронный ключ, который можно использовать для блокирования или разблокирования дверей (и

крышки багажника) и даже для запуска двигателя.

1. Блокирование дверей
2. Разблокирование дверей
3. Разблокирование крышки багажника
4. Удаленный запуск\*

\* : при наличии

### Блокирование дверей



Для блокирования:

1. Закройте все двери, капот и багажник.
2. Возьмите с собой электронный ключ.
2. Нажмите кнопку блокирования на ручке двери или кнопку блокирования дверей (1) на электронном ключе.
3. При этом мигнут лампы аварийной сигнализации.
4. Убедитесь в блокировании дверей по положению кнопки блокирования замка двери внутри автомобиля.

### **i** Информация

Кнопка на ручке двери будет работать только в том случае, если электронный ключ находится на расстоянии 0,7~1 м (28~40 дюймов) от наружной поверхности двери.

При любом из перечисленных ниже условий, даже при нажатии кнопки на наружной ручке, двери не будут заблокированы и в течение трех секунд будет подаваться звуковой сигнал:

- Электронный ключ находится в автомобиле.
- Кнопка пуска/остановки двигателя находится в положении АСС или ОП.

### ВНИМАНИЕ

Не следует оставлять электронный ключ в автомобиле, если в нем находятся дети без присмотра. Оставшиеся без присмотра дети могут нажать кнопку пуска/остановки двигателя, могут нажимать кнопки управления электрическими стеклоподъемниками, их действия могут привести автомобиль в движение, что может стать причиной серьезной травмы или смерти.

### Разблокирование дверей



Для разблокирования:

1. Необходимо иметь при себе электронный ключ.
2. Нажмите кнопку на ручке двери или кнопку разблокирования дверей (2) на электронном ключе.
3. Произойдет разблокирование всех дверей. При этом дважды мигнут лампы аварийной сигнализации.

### Информация

- Кнопка на ручке двери будет работать только в том случае, если электронный ключ находится на расстоянии 0,7~1 м (28~40 дюймов) от наружной поверхности двери. При этом могут быть открыты и все другие двери автомобиля.
- Если в течении 30 секунд, после разблокировки дверей, не будет открыта какая-либо дверь, то двери автоматически заблокируются.

### Разблокирование крышки багажника

Для разблокирования:

1. Необходимо иметь при себе электронный ключ.
2. Нажмите кнопку в ручке крышки багажника или кнопку разблокирования багажника (3) на электронном ключе и удерживайте более одной секунды.
3. Лампы аварийной сигнализации мигнут 2 раза.

При открывании и последующем закрывании крышки багажника она блокируется автоматически.

### **i** Информация

Если крышка багажника не будет открыта в течение 30 секунд после разблокирования, то она автоматически заблокируется.

### *Дистанционный запуск двигателя (при наличии)*

Можно запустить двигатель и включить климатическую систему, нажав кнопку дистанционного запуска (4) находясь снаружи автомобиля.

Чтобы запустить и остановить двигатель дистанционно, необходимо:

1. Нажмите кнопку блокировки дверей (1).
2. Чтобы запустить двигатель, необходимо в течении 4 секунд после блокировки дверей кнопкой (1), нажать и удерживать кнопку (4) более 2 секунд.
3. Двигатель запустится.
4. Чтобы выключить функцию дистанционного пуска, снова нажмите кнопку дистанционного пуска (4).

В случае ручного управления, система климат-контроля будет поддерживаться даже при выключенном двигателе. Тем не менее, автоматический режим установлен на 22 ° C (72 ° F).

Если кто-то без запрограммированного смарт-ключа попытается привести в движение ваш автомобиль, после того, как запуск был осуществлен дистанционно, из соображений безопасности, двигатель автоматически остановится.

### **i** Информация

**Если автомобиль не будет приведен в движение, после дистанционного запуска двигателя, двигатель автоматически выключится через 10 минут.**

## ОСТОРОЖНО

- Дистанционный запуск не сработает, если вы выйдете за пределы рабочего расстояния (около 10 метров).
- Старайтесь не оставлять двигатель, работающий на холостом ходу в течение длительного времени, чтобы соблюдать нормы выбросов CO<sub>2</sub> в вашей стране.
- Законы в вашей стране могут ограничивать использование дистанционного запуска. Перед использованием системы дистанционного запуска, вам следует ознакомиться с законодательством страны.
- Дистанционный запуск двигателя возможен только при нахождении селектора выбора КПП в положение Р (парковка).
- Если капот или багажник открыты, вы не сможете запустить двигатель дистанционно.

## Запуск двигателя

Двигатель можно запустить, не вставляя ключ.

Более подробные сведения см. в главе 5 «Кнопка пуска/ остановки двигателя».

### К СВЕДЕНИЮ

Для предотвращения повреждения электронного ключа:

- Держите электронный ключ вдали от воды и прочих жидкостей, а также огня. Если внутренние детали электронного ключа намочнут (из-за пролитых напитков и влаги), или будут чрезмерно нагреты, это может привести к неисправности внутренних цепей, что аннулирует гарантию на автомобиль.
- Не допускайте падения электронного ключа.
- Необходимо защищать электронный ключ от воздействия экстремальных температур.

## Механический ключ

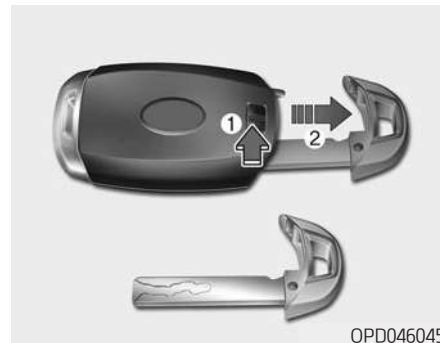

Если электронный ключ не функционирует должным образом, замки дверей можно блокировать и разблокировать с помощью механического ключа.

Нажмите и удерживайте кнопку (1), затем извлеките механический ключ (2). Вставьте механический ключ в отверстие для ключа в дверном замке.

Для установки механического ключа на место необходимо вставить ключ в отверстие и нажать на него до щелчка.



### **Потеря электронного ключа**

Для одного автомобиля может быть зарегистрировано не более двух электронных ключей. В случае утери электронного ключа рекомендуется немедленно доставить автомобиль и второй ключ в официальный центр технического обслуживания (своим ходом или на буксире, в случае необходимости).

### **Меры предосторожности при использовании электронного ключа**

Электронный ключ не будет работать в любом из следующих случаев:

- Электронный ключ находится рядом с радиопередатчиком, например, рядом с радиостанцией или аэропортом, которые могут создавать помехи для нормальной работы электронного ключа.
- Электронный ключ находится рядом с мобильной приемопередающей радиосистемой или мобильным телефоном.

- Рядом с автомобилем используется электронный ключ от другого автомобиля.

Если электронный ключ не работает должным образом, открытие и закрытие дверей может производиться с помощью механического ключа. При наличии проблем с электронным ключом рекомендуется обратиться к уполномоченному производителем дилеру/сервисному партнеру. Если электронный ключ находится рядом с мобильным телефоном, сигнал ключа может блокироваться сигналом мобильного телефона. Это наиболее вероятно при активном состоянии телефона (вызов или прием вызова, передача или прием текстовых сообщений или электронной почты).

Не следует располагать электронный ключ и мобильный телефон в одной сумке или в одном кармане. Желательно сохранять между двумя устройствами достаточное расстояние.

### ***i* Информация**

**Внесение изменений и модификаций, которые не одобрены стороной, ответственной за соблюдение требований нормативных документов, может повлечь за собой лишение прав пользователя на эксплуатацию данного оборудования. Действие гарантии производителя автомобиля не распространяется на неисправности системы дистанционного управления замками дверей, вызванные внесением изменений или модификаций, которые не были одобрены стороной, ответственной за соблюдение требований нормативных документов.**

### **К СВЕДЕНИЮ**

**Держите электронный ключ вдали от электромагнитных приборов, которые блокируют электромагнитное излучение ключа.**

## Замена батареи



Если электронный ключ не работает должным образом, следует заменить его батарею.

Тип батареи: CR2032

Замена батареи:

1. Откройте заднюю крышку электронного ключа.
2. Замените использованную батарею на новую. Убедитесь в надлежащем расположении батареи.
3. Установите на место заднюю крышку электронного ключа.

В случае повреждения электронного ключа или его ненадлежа-

щего функционирования рекомендуется обратиться к уполномоченному производителем дилеру/сервисному партнеру.



### **i** Информация

**Неправильно утилизированная батарея может нанести вред окружающей среде и здоровью людей. Утилизация батарей должна производиться в соответствии с местными законами и нормами.**

### **Система иммобилайзера**

На данном автомобиле может быть установлена электронная система блокировки двигателя (иммобилайзер), снижающая риск его несанкционированного использования.

Иммобилайзер включает в себя малогабаритный передатчик, встроенный в ключ, и электронные устройства, установленные внутри автомобиля.

#### ***Автомобили без системы электронного ключа***

При каждом повороте ключа, в замке зажигания, в положение ОП иммобилайзер определяет и проверяет подлинность данного ключа.

Если ключ признается подлинным, то двигатель запускается. Если ключ не признается подлинным, то двигатель не запустится.

#### **Для выключения иммобилайзера:**

Вставьте ключ в замок зажигания и поверните его в положение ОП.

#### **Для включения иммобилайзера:**

Поверните ключ зажигания в положение OFF. При этом иммобилайзер активируется автоматически. Без подлинного ключа от данного автомобиля двигатель не запустится.

#### ***Автомобили с системой электронного ключа***

При нажатии кнопки пуска/остановки двигателя в положение ОП система иммобилайзера проверяет подлинность используемого ключа.

Если ключ признается подлинным, то двигатель запускается.

Если ключ не признается подлинным, то двигатель не запустится.

#### **Для выключения иммобилайзера**

Нажмите кнопку пуска/остановки двигателя в положение ОП.

#### **Для включения иммобилайзера**

Нажмите кнопку пуска/остановки двигателя в положение OFF. При этом иммобилайзер активируется автоматически.

Без подлинного электронного ключа от вашего автомобиля двигатель не запустится.

## ЗАМКИ ДВЕРЕЙ

Управление замками дверей снаружи автомобиля

### Механический ключ



Необходимо повернуть ключ в сторону задней части автомобиля для разблокирования и в сторону передней части автомобиля для блокирования замка двери.

При блокировании (разблокировании) замка двери водителя ключом происходит автоматическое блокирование (разблокирование) замков всех дверей автомобиля.

После разблокирования замков двери могут быть открыты с помощью ручки.

Чтобы закрыть дверь, на нее необходимо нажать рукой. Следует убедиться в надежности закрытия дверей.

### Дистанционный ключ



Для блокирования дверей нажмите кнопку блокирования дверей (1) на дистанционном ключе.

Для разблокирования дверей нажмите кнопку разблокирования дверей (2) на дистанционном ключе.

После разблокирования замков двери могут быть открыты с помощью ручки.

Чтобы закрыть дверь, на нее необходимо нажать рукой. Следует убедиться в надежности закрытия дверей.

## **i** Информация

- В холодных и влажных климатических условиях замки и механизмы дверей могут работать плохо из-за замерзания.
- При многократном запирании/отпирании в течение очень короткого промежутка времени, как при помощи ключа, так и при помощи кнопки блокировки двери, возможно временное прекращение работы системы с целью защиты электрической цепи и предотвращения повреждения элементов системы.

### Электронный ключ



Для блокирования дверей используется кнопка на наружной ручке двери (при этом необходимо иметь при себе электронный ключ) или кнопка блокирования дверей (1) на электронном ключе.

Для разблокирования дверей используется кнопка на наружной ручке двери (при этом необходимо иметь при себе электронный ключ) или кнопка разблокирования (2) дверей на электронном ключе.

После разблокирования замков двери могут быть открыты с помощью ручки.

Чтобы закрыть дверь, на нее необходимо нажать рукой. Следует убедиться в надежности закрытия дверей.

## **i** Информация

- В холодных и влажных климатических условиях замки и механизмы дверей могут работать плохо из-за замерзания.
- При многократном запирании/отпирании в течение очень короткого промежутка времени, как при помощи ключа, так и при помощи кнопки блокировки двери, возможно временное прекращение работы системы с целью защиты электрической цепи и предотвращения повреждения элементов системы.

### Управление замками дверей изнутри автомобиля

#### *С помощью кнопки блокировки дверей*

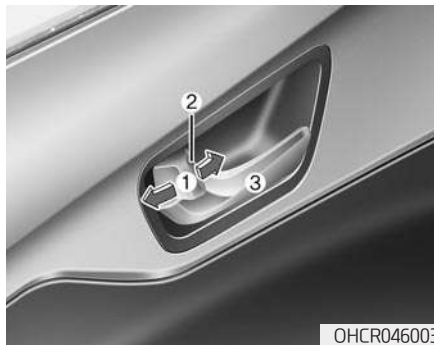

- Для блокирования двери необходимо переместить кнопку блокировки замка двери (1) в положение «заблокировано». Если дверь заблокирована должным образом, красная метка (2) на кнопке блокировки замка двери не видна.
- Для открытия двери следует потянуть за ручку двери (3).
- Если потянуть за внутреннюю ручку двери водителя и переднего пассажира, когда кнопка блокировки замка двери находится в положении «заблокировано», то кнопка разблокируется и дверь откроется.
- Передние двери не могут быть заблокированы, если ключ находится в замке зажигания, а передняя дверь открыта.
- Переднюю дверь невозможно заблокировать, если электронный ключ находится внутри автомобиля и открыта любая из дверей.

### **i** Информация

В случае отказа электропривода замка двери человек, находящийся внутри автомобиля, может использовать один из следующих способов для выхода наружу:

Несколько раз попытайтесь открыть замок двери (при помощи электропривода и вручную), одновременно оттянув на себя ручку двери.

Используйте замки и ручки других дверей, как передних, так и задних.

Опустите стекло окна передней двери и используйте ключ для того, чтобы открыть дверь снаружи.

### *Централизованное управление замками дверей*



При нажатии на кнопку (1) переключателя производится блокирование всех дверей.

- Если ключ вставлен в замок зажигания и открыта любая из дверей, двери не могут быть заблокированы, даже если будет нажата кнопка (1) переключателя централизованного управления замками дверей.

- Если электронный ключ находится в салоне и открыта любая из дверей, двери не могут быть заблокированы, даже если будет нажата кнопка (1) переключателя централизованного управления замками дверей.

При нажатии на кнопку (2) переключателя производится разблокирование всех дверей.

### **⚠ ВНИМАНИЕ**

Во время движения автомобиля двери всегда должны быть полностью закрыты и заблокированы. Если двери не заблокированы, возрастает вероятность того, что в случае столкновения водитель или пассажир будет выброшен из машины через открывшуюся дверь.

### ВНИМАНИЕ

Недопустимо оставлять в автомобиле без присмотра детей или животных. Под воздействием солнечных лучей салон автомобиля очень сильно нагревается, что может стать причиной травмы или смерти детей или животных, которые не смогут выбраться из автомобиля без посторонней помощи. Дети могут задействовать органы управления автомобиля, в результате чего могут получить травму, или же им может быть причинен вред в результате проникновения в автомобиль посторонних людей.

### ВНИМАНИЕ

Всегда запирайте двери автомобиля.

Оставляя автомобиль с незаблокированными дверями, вы можете сделать его мишенью для воров или угонщиков.

Покидая автомобиль, обязательно установите рычаг переключения передач в положение Р (парковка) (автоматическая коробка передач), включите первую или заднюю передачу (механическая коробка передач), задействуйте стояночный тормоз, переведите выключатель зажигания в положение LOCK/OFF, закройте все окна и заблокируйте все двери.

### ВНИМАНИЕ

Открытие двери при наличии приближающейся помехи может привести к повреждению имущества или травмированию людей. Будьте осторожны при открывании дверей и убедитесь в отсутствии приближающихся автомобилей, мотоциклов, велосипедистов или пешеходов, которые могут оказаться в зоне открытия двери.



### Функция автоматического блокирования и разблокирования дверей

#### **Система разблокирования дверей при столкновении (при наличии)**

В случае столкновения, в результате которого происходит срабатывание надувных подушек безопасности, производится разблокирование всех дверей.

#### **Система блокировки дверей во время движения (при наличии)**

Все двери автоматически блокируются, когда скорость автомобиля становится больше 15 км/ч (9 миль/ч).

Активировать или деактивировать функции автоматической блокировки/разблокировки дверей можно в режиме пользователя-настроек на ЖК-дисплее. **Подробнее см. пункт «ЖК-дисплей» в этой главе.**

### Устройство блокирования замков задних дверей, предотвращающее их открытие детьми



Устройство блокировки замков задних дверей предназначено для предотвращения их случайного открывания детьми, находящимися внутри автомобиля. Устройство блокировки замка для защиты детей должно использоваться всегда, когда в автомобиле находятся дети.

Устройство блокировки замка для защиты детей расположено на внутренней панели каждой задней двери с краю. Когда устройство блокировки замка для защиты детей находится в положении блокировки, задняя дверь не может быть открыта с помощью внутренней дверной ручки.

Для блокирования внутренней ручки следует вставить ключ или отвертку (1) в отверстие и повернуть в положение блокирования.

Для возможности открытия задних дверей изнутри устройство должно быть разблокировано.

### **⚠ ВНИМАНИЕ**

**Если во время движения автомобиля дети случайно откроют задние двери, они могут выпасть наружу. Устройство блокировки замка для защиты детей должно использоваться всегда, когда в автомобиле находятся дети.**

## ПРОТИВОУГОННАЯ СИСТЕМА (ПРИ НАЛИЧИИ)

Эта система предназначена для защиты автомобиля и находящихся в нем ценных вещей. При перечисленных ниже случаях будет непрерывно подаваться звуковой сигнал, и будут мигать лампы аварийной сигнализации:

- Дверь открыта без использования электронного или дистанционного ключа.
- Крышка багажника открыта без использования электронного или дистанционного ключа.
- Капот открыт.

Подача сигнала тревоги продолжается в течение 30 секунд, затем выполняется сброс системы. Для отключения сигнализации нужно разблокировать двери с помощью дистанционного или электронного ключа.

Система противоугонной сигнализации автоматически включается через 30 секунд после блокировки дверей и крышки багажника. Для активизации системы необходимо заблокировать двери и крышку багажника снаружи автомобиля с помощью пульта ДУ, электронного ключа или нажатия кнопки на внешней ручке двери.

Один раз мигнут лампы аварийной сигнализации, и будет подан тоновый звуковой сигнал, что указывает на включение охранной системы.

Если после включения охранной системы откроется любая дверь, крышка багажника или капот без использования пульта ДУ или электронного ключа, то будет подаваться сигнал тревоги.

Противоугонная сигнализация не включится, если открыта любая дверь, крышка багажника или капот. Если система не включается, необходимо убедиться, что все двери, крышка багажника и капот полностью закрыты.

Недопустимо вносить изменения в эту систему или добавлять к ней другие устройства.

Если автомобиль заперт при помощи механического ключа, охранная система не работает.

### **i** Информация

- Не следует блокировать двери, если в автомобиле находятся люди. Если остающиеся в автомобиле люди откроют дверь, произойдет активация противоугонной сигнализации.
- Если автомобиль не снят с охраны с помощью дистанционного или электронного ключа, откройте дверь механическим ключом, включите зажигание (для дистанционного ключа) или запустите двигатель (для электронного ключа) и подождите 30 секунд.
- Если в течение 30 секунд после отключения системы не будет открыта ни одна дверь или крышка багажника, то система снова включится.



### **i** Информация

На автомобилях, оборудованных противоугонной сигнализацией, может находиться этикетка со следующими словами:

1. ВНИМАНИЕ
2. ОХРАННАЯ СИСТЕМА

## РУЛЕВОЕ КОЛЕСО

### Электрический усилитель рулевого управления (EPS)

Эта система предназначена для помощи в управлении автомобилем. Если двигатель остановлен, или если система рулевого привода с усилителем находится в нерабочем состоянии, управление автомобилем будет все еще возможно, но при этом потребуются большие усилия.

При увеличении скорости вспомогательное усилие уменьшается и увеличивается при уменьшении скорости. Максимальное вспомогательное усилие обеспечивается, когда автомобиль стоит на месте или движется с малой скоростью.

В случае обнаружения каких-либо отклонений от нормы в работе рулевого управления рекомендуется обратиться к уполномоченному производителем дилеру/сервисному партнеру для проверки системы.

### ВНИМАНИЕ

Не пытайтесь вращать рулевое колесо при наличии препятствия по ходу поворота управляемых колес (бордюр, колеса вмерзли в лед, автомобиль завяз в колее и т.п.). Это может привести к его перегреву и поломке. Данный вид неисправности не покрывается гарантией.

### К СВЕДЕНИЮ

Если система электрического усилителя рулевого управления не функционирует должным образом, на комбинации приборов загорается сигнальная лампа (⊗!). При этом для вращения рулевого колеса может потребоваться значительное усилие, или система может работать ненадлежащим образом. Рекомендуется как можно скорее обратиться к уполномоченному производителем дилеру/сервисному партнеру или на станцию техобслуживания, для проверки системы автомобиля.

### Информация

При нормальных условиях эксплуатации автомобиля могут наблюдаться следующие явления:

- Сразу после перевода выключателя зажигания или кнопки пуска/остановки двигателя в положение ON рулевое усилие может быть высоким.

Это происходит в результате выполнения диагностики системы EPS. После завершения диагностики система рулевого управления вернется к нормальной работе.

- При низком напряжении батареи, возможно, потребуется приложить больше усилий для рулевого управления. Это временное состояние, поэтому после зарядки батареи рулевое управление вернется к нормальному состоянию.
- При переводе выключателя зажигания в положение LOCK/OFF или ON (автомобиль без системы электронного ключа).

(см. продолжение)

(продолжение)

При нажатии кнопки пуска/остановки двигателя в положение ON или OFF (с системой электронного ключа) в моторном отсеке может быть слышен щелчок реле EPS (с системой электронного ключа).

- При остановке или движении с малой скоростью может быть слышен шум работы электродвигателя.
- В случае вращения рулевого колеса при низкой температуре может возникать посторонний шум. При повышении температуры шум исчезнет. Это нормальное состояние.
- Если автомобиль не движется, и рулевое колесо постоянно поворачивается до упора влево или вправо, усилие рулевого управления может увеличиться. Это не является неисправностью системы. По прошествии некоторого времени усилие рулевого управления возвращается к норме.

### Регулируемая рулевая колонка (при наличии)

#### ВНИМАНИЕ

Недопустимо выполнять регулировку рулевой колонки во время движения. При этом может быть потеряно управление автомобилем, что приведет к аварии, тяжелой травме или смерти.

#### Информация

В некоторых случаях после выполнения регулировки блокировочный рычаг может не блокировать рулевое колесо.

Это не является неисправностью. Такая ситуация возникает во время зацепления двух шестерен. В этом случае повторите регулировку рулевого колеса и заблокируйте его.

#### ОСТОРОЖНО

При регулировке высоты рулевого колеса, пожалуйста, не прикладывайте больших усилий на рулевое колесо, так как устройство может быть повреждено.



ОНСR046006

Потяните за рычаг блокировки (1) на рулевой колонке и отрегулируйте положение рулевой колонки по высоте (2) и по вылету (3), при наличии). Рулевое колесо должно быть направлено в сторону грудной клетки, а не в лицо. Убедитесь, что комбинация приборов и все сигнальные лампы попадают в зону видимости.

После завершения регулировки рулевую колонку следует зафиксировать с помощью рычага (1). Попробуйте сместить рулевую колонку, чтобы убедиться, что она надежно зафиксирована. Недопустимо выполнять регулирование положения рулевого колеса во время движения.

## Обогреваемое рулевое колесо (при наличии)

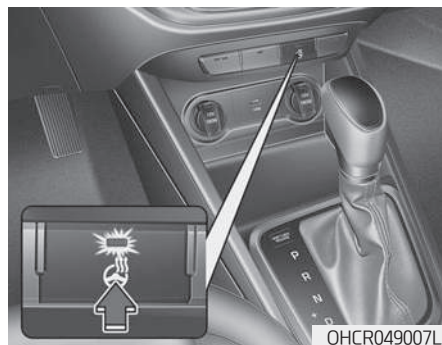

Обогрев рулевого колеса включается нажатием кнопки при включенном зажигании или при работающем двигателе. На кнопке загорится индикатор.

Для выключения обогрева рулевого колеса следует нажать кнопку еще раз. Индикатор на кнопке погаснет.

## **i** Информация

Обогрев рулевого колеса выключится автоматически примерно через 30 минут после включения.

Если при включенном обогреве рулевого колеса останавливается двигатель, то при последующем его запуске, обогрев рулевого колеса включится автоматически.

Для повторного включения обогрева рулевого колеса нажмите кнопку еще раз.

### **К СВЕДЕНИЮ**

**Недопустимо устанавливать на руль чехлы или дополнительное оборудование. Это может привести к повреждению системы обогрева рулевого колеса.**

## Звуковой сигнал



Для включения звукового сигнала нажмите на зону на рулевом колесе, обозначенную соответствующим символом (см. рисунок). Звуковой сигнал будет работать только во время нажатия на эту зону.

### **К СВЕДЕНИЮ**

**Не включайте звуковой сигнал при помощи сильных ударов, не бейте по зоне включения звукового сигнала кулаком. Не используйте для этого острые предметы.**

## ЗЕРКАЛА

### Внутреннее зеркало заднего вида

Перед началом движения автомобиля отрегулируйте зеркало так, чтобы оно обеспечивало хороший обзор через заднее окно.

#### ⚠ ВНИМАНИЕ

Убедитесь в том, что обеспечивается необходимый обзор вокруг автомобиля. Не следует располагать какие-либо предметы на задних сиденьях, в багажнике или на подголовниках задних сидений, если при этом будет нарушена обзорность через заднее окно.

#### ⚠ ВНИМАНИЕ

Для предотвращения серьезных травм в случае аварии или при раскрытии подушки безопасности не допускается модифицировать зеркало заднего вида или устанавливать панорамное зеркало.

#### ⚠ ВНИМАНИЕ

**НЕДОПУСТИМО** регулировать зеркало во время движения. Это может привести к потере управления автомобилем и стать причиной аварии.

#### К СВЕДЕНИЮ

Для очистки зеркала следует использовать смоченное очистителем для стекол бумажное полотенце или аналогичный материал. Не следует распылять очиститель для стекол непосредственно на зеркало, так как при этом жидкость может попасть внутрь корпуса зеркала.

### Дневной/ночной режим зеркала заднего вида

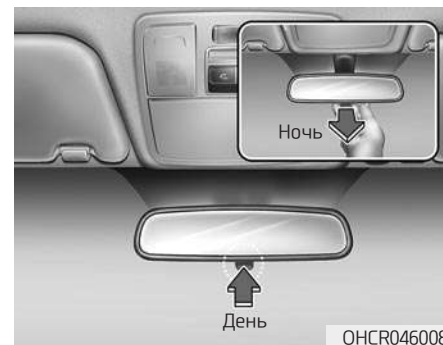

Регулировку положения зеркала заднего вида необходимо производить перед началом движения, когда рычажок переключения дневного/ночного режима находится в положении дневного режима.

Потяните этот рычажок на себя для ослабления ослепляющего действия фар идущих сзади автомобилей во время езды ночью.

*Помните, что в ночном режиме зеркала заднего вида происходит определенная потеря четкости изображения.*

## Наружное зеркало заднего вида



Перед началом движения отрегулируйте угол наклона зеркала. На автомобиле с обеих сторон установлены наружные зеркала заднего вида.

Положение зеркал можно отрегулировать дистанционно при помощи переключателя дистанционного управления.

Корпус зеркала можно складывать для предотвращения повреждения во время обработки на автоматической мойке или при движении по узким улицам.

### ОСТОРОЖНО

#### Зеркала заднего вида

- Наружные зеркала заднего вида имеют выпуклую форму.

Предметы в таком зеркале кажутся находящимися ближе, чем они есть на самом деле.

- Перед перестроением необходимо посмотреть назад через внутреннее или наружное зеркало заднего вида, чтобы оценить дистанцию до следующего сзади транспортного средства.

### ОСТОРОЖНО

Не регулируйте положение наружных зеркал заднего вида и не складывайте их во время движения автомобиля. Это может привести к потере управления и дорожно-транспортному происшествию, которое может повлечь за собой гибель людей, нанесение тяжелых травм или причинение ущерба имуществу.

### К СВЕДЕНИЮ

- Не соскребайте лед с лицевой стороны зеркала, т.к. это может привести к повреждению поверхности стекла.
- Если зеркало замерзло, не следует пытаться его отрегулировать с применением силы. Для оттаивания рекомендуется использовать противообледенительный спрей (не антифриз для системы охлаждения) или смоченную горячей водой мягкую ткань.



### Регулировка зеркал заднего вида

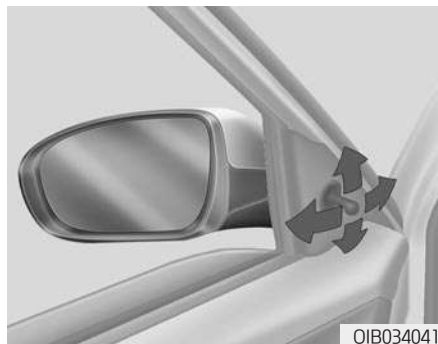

#### С механическим приводом (при наличии)

Чтобы отрегулировать положение зеркала, перемещайте регулировочный рычаг.

### С электрическим приводом (при наличии)



Переместите рычаг (1) влево (L) или вправо (R), чтобы выбрать соответствующее зеркало для регулировки.

Используйте переключатель регулировки (2) для перемещения зеркала вверх, вниз, влево или вправо.

После завершения регулировки верните рычаг (1) в среднее положение.

#### К СВЕДЕНИЮ

- Зеркало прекращает перемещаться при достижении крайнего положения, но электропривод продолжает работать, пока переключатель остается нажатым. Не удерживайте переключатель в нажатом состоянии дольше, чем это необходимо, поскольку это может привести к повреждению электропривода.
- Недопустимо регулировать положение наружных зеркал заднего вида рукой, при этом может быть поврежден электропривод.

### Складывание наружного зеркала заднего вида



#### С ручным приводом (при наличии)

Чтобы сложить наружное зеркало заднего вида, возьмитесь за его корпус и потяните назад.

### С электрическим приводом (при наличии)



Чтобы сложить наружное зеркало заднего вида, нажмите кнопку (1).

Чтобы разложить наружное зеркало заднего вида, нажмите кнопку еще раз.

При нажатой кнопке наружные зеркала складываются и раскладываются автоматически.

#### К СВЕДЕНИЮ

Управление электрическим наружным зеркалом заднего вида работает даже при выключенном зажигании. Однако для предотвращения нежелательного разряда АКБ не регулируйте зеркала при выключенном двигателе дольше, чем это необходимо.

#### К СВЕДЕНИЮ

Недопустимо складывание наружных зеркал заднего вида рукой, при наличии электропривода. При этом может быть поврежден механизм привода.

## ОКНА

### Электростеклоподъемники (при наличии)

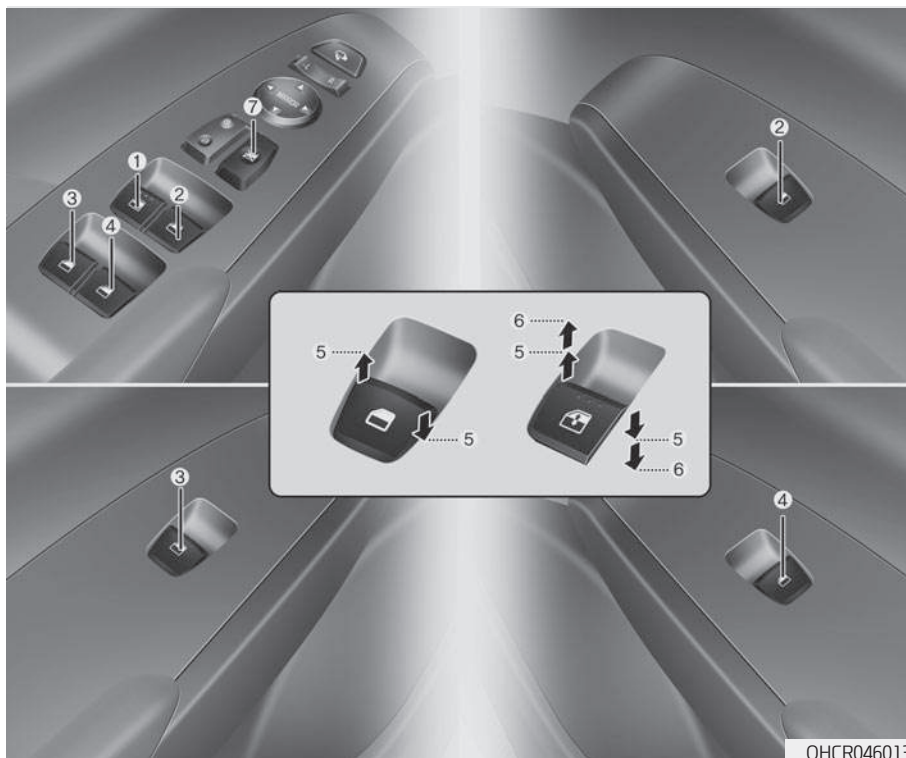

- (1) Переключатель электростеклоподъемника двери водителя
- (2) Переключатель электростеклоподъемника двери пассажира
- (3) Переключатель электростеклоподъемника левой задней двери\*
- (4) Переключатель электростеклоподъемника правой задней двери\*
- (5) Открывание и закрывание окна
- (6) Автоматические электростеклоподъемники\*
- (7) Переключатель блокировки задних электростеклоподъемников

\* : при наличии

ОНСR046013

## ВНИМАНИЕ

Для предотвращения серьезной травмы или смерти недопустимо во время движения высовывать из окон голову, руки или тело.

## Информация

- В холодных и влажных климатических условиях могут наблюдаться нарушения в работе электростеклоподъемников, связанные с замерзанием.
- В случае движения с открытыми задними окнами или с открытым люком (при наличии) в салоне могут создаваться завихрения потоков воздуха или раздаваться пульсирующие звуки. Эти звуки считаются нормальным явлением. Они могут быть устранены, или их уровень может быть снижен принятием перечисленных ниже мер. Если шум возникает, когда одно или оба задних стекла опущены, частично опустите оба передних стекла приблизительно на 2,5 см (1 дюйм). Если шум возникает при открытом верхнем люке, прикройте люк.

## Открытие и закрывание окна



Открытие:

Нажмите переключатель электростеклоподъемника вниз до первого фиксированного положения (5). Отпустите переключатель при достижении желаемой высоты стекла.

Закрывание:

Потяните переключатель электростеклоподъемника вверх до первого фиксированного положения (5). Отпустите переключатель при достижении желаемой высоты стекла.

## Автоматическое открытие окна (сторона водителя, при наличии данной функции)

Быстро нажмите клавишу переключателя управления электростеклоподъемником во второе фиксированное положение (6), и стекло опустится полностью, даже после отпускания клавиши.

Чтобы остановить стекло в нужном положении во время работы электростеклоподъемника, нужно нажать еще раз и отпустить клавишу переключателя.

## Автоматическое открытие/закрывание окна (сторона водителя, при наличии данной функции)

При нажатии переключателя электростеклоподъемника сразу во второе фиксируемое положение (6) происходит полное опускание или поднятие стекла, даже после отпускания переключателя. Чтобы остановить стекло в нужном положении во время работы электростеклоподъемника, нужно еще раз нажать и отпустить клавишу переключателя.

### **Перезагрузка системы управления электростеклоподъемниками**

Если электростеклоподъемники работают ненадлежащим образом, автоматическая система управления должна быть перезагружена. Для этого необходимо выполнить следующие действия:

1. Включите зажигание.
2. Закройте окно и продолжайте тянуть переключатель электростеклоподъемника по меньшей мере еще 1 секунду.

Если после перезагрузки электростеклоподъемники все еще не работают должным образом, рекомендуется обратиться для проверки системы к уполномоченному производителем дилеру/сервисному партнеру.

### **Автоматический реверс (при наличии)**

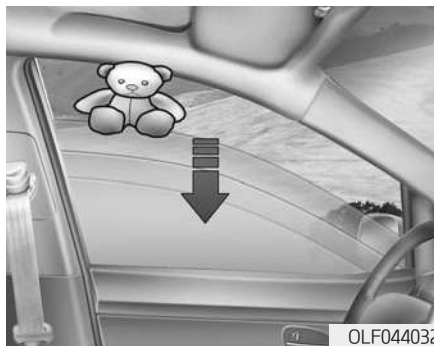

Если при автоматическом закрытии окна, стекло упрется в препятствие, оно остановится и опустится примерно на 30 см (12 дюймов), давая возможность извлечь объект.

Если повышенное сопротивление прижимной силе обнаружится при удерживаемом вверх переключателе электростеклоподъемника, стекло прекратит подъем и затем опустится примерно на 2,5 см (1 дюйм).

Если продолжать тянуть вверх переключатель электростеклоподъемника еще в течение 5 секунд после опускания стекла функцией автоматического реверса, функция отключится.

### ***i* Информация**

**Функция автоматического реверса стекла активна только при автоматическом поднятии стекла, активируемой после перевода переключателя во второе верхнее положение.**

## **⚠ ВНИМАНИЕ**

Прежде чем закрыть окно, обязательно убедитесь в том, что все части тела или посторонние предметы находятся на безопасном расстоянии от плоскости перемещения стекла.

Функция автоматического реверса может не сработать, если диаметр постороннего предмета, зажатого между стеклом и рамой окна, составляет менее 4 мм (0,16 дюйма), т. к. сопротивление прижимной силе от такого предмета может не обнаруживаться системой управления электростеклоподъемниками.

### *Переключатель блокировки задних электростеклоподъемников*



Водитель может заблокировать переключатели электростеклоподъемников задних дверей, нажав выключатель блокировки. Когда выключатель блокировки электростеклоподъемников нажат:

- Главное средство управления со стороны водителя позволяет управлять всеми электростеклоподъемниками.
- Пассажир спереди может управлять только передним пассажирским электростеклоподъемником.

- Пассажиры сзади не могут управлять задними электростеклоподъемниками.

## **⚠ ВНИМАНИЕ**

Не позволяйте детям играть с электростеклоподъемниками. Кнопка выключателя блокировки электростеклоподъемников на двери водителя должна всегда находиться в положении LOCK. Непреднамеренная активация ребенком электростеклоподъемников может привести к серьезным травмам или смерти.

**К СВЕДЕНИЮ**

- Для предотвращения возможного повреждения системы электростеклоподъемников не открывайте и не закрывайте несколько стекол одновременно. Это также продлит срок службы плавкого предохранителя.
- Никогда не пытайтесь управлять главным переключателем на двери водителя и выключателем электростеклоподъемника какой-либо другой двери в разных направлениях одновременно. В этом случае стекло остановится, и дальнейшее его перемещение станет невозможным.

**⚠ ВНИМАНИЕ**

- Никогда не оставляйте ключи в автомобиле при работающем двигателе, если в автомобиле находятся дети без присмотра взрослых.
- **НИКОГДА** не оставляйте детей без присмотра в автомобиле. Даже очень маленькие дети могут ненамеренно привести автомобиль в движение, могут получить травму стеклоподъемником могут заблокировать себя и других детей внутри автомобиля.
- Прежде чем закрыть окно, обязательно убедитесь в том, что все части тела (ладони, руки, голова) и другие предметы находятся на безопасном расстоянии от стекла.

(см. продолжение)

(продолжение)

- Не позволяйте детям играть с электростеклоподъемниками. Кнопка блокировки электростеклоподъемников на двери водителя должна всегда находиться в положении LOCK (нажата). Непреднамеренное управление ребенком стеклоподъемниками может привести к получению серьезных травм.
- Недопустимо во время движения высовывать из окон голову, руки или другие части тела.

## Механические стеклоподъемники (при наличии)

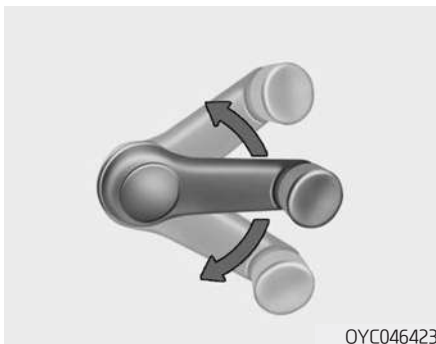

Поднятие или опускание стекла осуществляется поворотом рукоятки стеклоподъемника по часовой стрелке или против часовой стрелки с правой стороны. С левой стороны — в противоположном направлении.

## ВНИМАНИЕ

При открытии или закрытии окон убедитесь в том, что ладони, руки и голова пассажира находятся на безопасном расстоянии от стекла.



## ЭЛЕМЕНТЫ КУЗОВА

### Капот

#### Открытие капота



1. Остановите автомобиль и включите стояночный тормоз.
2. Потяните за ручку открывания капота для разблокировки его замка. Капот должен немного приоткрыться.

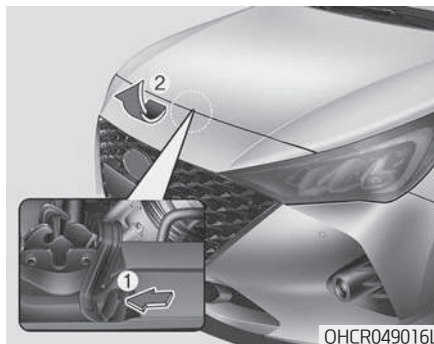

3. Подойдите к автомобилю спереди, приподнимите капот, потяните за вторичную защелку (1) по центру под капотом и откройте капот (2).
4. Извлеките упор капота.

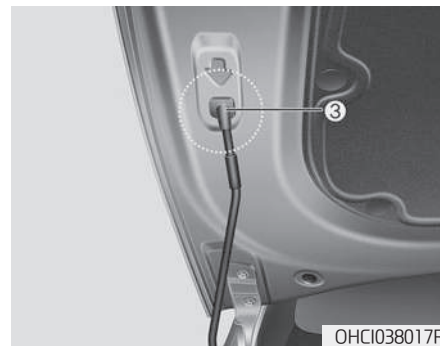

5. Подоприте открытый капот упором (3).

### ⚠ ВНИМАНИЕ

#### Упор капота

- Упор капота следует брать за его обрезиненную часть. Резиновое покрытие поможет предотвратить появление ожогов от нагретого горячим двигателем металла.

(см. продолжение)

(продолжение)

- При осмотре моторного отсека упор капота всегда должен быть полностью вставлен в предусмотренное для него гнездо в капоте. Это предотвратит падение капота и возможное нанесение им травм.

### Закрытие капота

1. Перед закрытием капота проверьте следующее:
  - Все крышки заливных горловин в моторном отсеке должны быть правильно установлены.
  - Перчатки, ветоши и прочие воспламеняющиеся материалы должны быть удалены из моторного отсека.
2. Установите упор капота обратно в фиксатор для предотвращения его дребезжания.
3. Опустите капот наполовину (примерно 30 см до полностью закрытого положения), затем отпустите его, чтобы он защелкнулся под собственным весом. Убедитесь в надежном закрытии капота.

## ⚠ ВНИМАНИЕ

- Прежде чем закрыть капот, убедитесь в том, что из проема убраны все посторонние предметы.
- Перед началом движения следует убедиться в том, что капот надежно закрыт на замок. Убедитесь в том что, на дисплее комбинации приборов, индикатор открытого капота не горит или не отображается соответствующее сообщение. При движении открытый капот может ограничить обзор водителю и привести к серьезному происшествию.
- Всегда плотно закрывайте капот, чтобы не допустить возможного дорожно-транспортного происшествия или повреждения капота во время движения.

## Крышка багажника

### Открытие багажника

1. Установите рычаг селектора в положение P (парковка) (автоматическая коробка передач) или рычаг переключения передач в положение 1-й передачи или R (задний ход) (механическая коробка передач) и задействуйте стояночный тормоз.

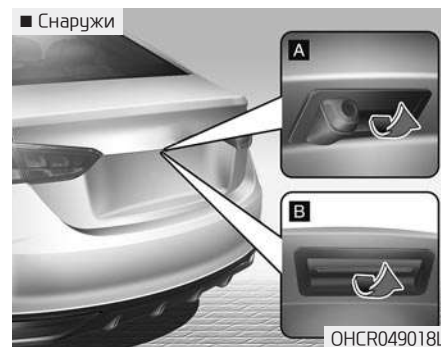

2. Затем выполните одно из следующих действий:

- Для автомобилей, оснащенных дистанционным ключом или интеллектуальным ключом
  - Нажмите кнопку разблокировки крышки багажника, расположенную на пульте дистанционного управления или смарт-ключе, и удерживайте ее нажатой более 1 секунды.
  - Когда все двери разблокированы, нажмите кнопку открывания багажника, на самом багажнике, чтобы открыть багажник при наличии смарт-ключа или без него.
  - Если какая-либо дверь или все двери заперты, выключатель внешней ручки багажника все еще можно использовать для открывания багажника, пока у вас есть смарт-ключ.



- Для автомобилей, не оснащенных дистанционным ключом или интеллектуальным ключом
    - Используйте рычаг открытия крышки багажника.
3. Поднимите крышку багажника.

### **Закрытие багажника**

Чтобы закрыть багажник, опустите крышку багажника и надавите на нее до блокировки замка. Всегда проверяйте надежность закрытия крышки багажника, потянув ее вверх за ручку.

### **⚠ ВНИМАНИЕ**

Во время движения автомобиля крышка багажника всегда должна быть полностью закрыта. Если она остается открытой или закрыта не полностью, ядовитые выхлопные газы, содержащие угарный газ (CO), могут проникнуть в салон, что может привести к причинению серьезного вреда здоровью человека.

### **i Информация**

Во избежание повреждения панелей крышки багажника всегда полностью закрывайте крышку багажника перед началом движения.

### **К СВЕДЕНИЮ**

В холодных и влажных климатических условиях замки и механизмы крышки багажника могут работать плохо из-за замерзания.

## ⚠ ВНИМАНИЕ

- Нахождение людей в багажнике недопустимо. Если крышка багажника закрыта частично или полностью, и человек не может выбраться из багажника, он может получить травмы или погибнуть из-за недостаточной вентиляции, отравления отработавшими газами и быстрого повышения температуры в багажнике или погибнуть от переохлаждения при холодной погоде. Кроме того, в случае аварии человек, находящийся в багажнике, может получить серьезные травмы или погибнуть.
- Автомобиль должен всегда быть запертым, а ключи должны находиться вне досягаемости детей. Родители должны предупреждать своих детей об опасности игр с багажником автомобиля.

## Функция автоматического открытия багажника (при наличии)

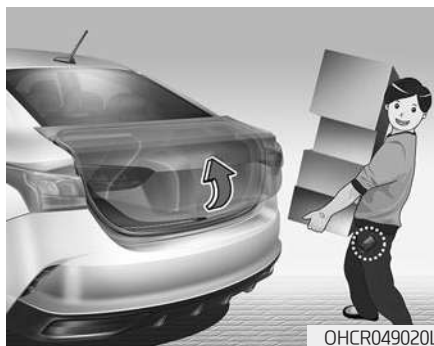

На автомобиле, оснащённом электронным ключом, багажник можно открыть, не прикасаясь к нему, с помощью системы автоматического открытия багажника.

### *Использование системы автоматического открытия багажника*

Багажник можно открыть, не прикасаясь к нему при соблюдении всех перечисленных ниже условий.

- Через 15 секунд после закрытия и блокировки всех дверей.
- Пребывание в зоне обнаружения в течение более 3 секунд.

## **i** Информация

- Система автоматического открытия багажника не работает в следующих случаях:
  - обнаружение электронного ключа менее чем через 15 секунд после закрывания и запираания дверей;
  - обнаружение электронного ключа в течение не более 15 секунд после закрывания и запираания дверей на расстоянии 1,5 м от ручек передних дверей;
  - дверь не заблокирована и не закрыта;
  - электронный ключ находится в автомобиле.

### 1. Настройка

Для активации системы автоматического открывания багажника выберите в режиме User Settings (Пользовательские настройки) на ЖК-дисплее пункт Smart Tailgate (автоматическое открытие багажника).

Подробнее см. пункт «ЖК-дисплей» в этой главе.

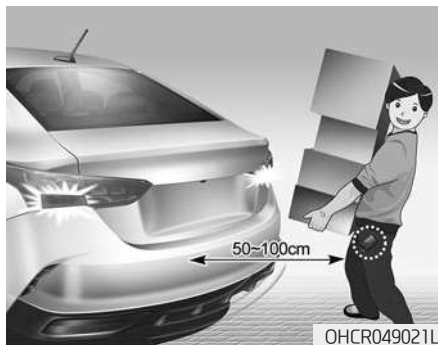

### 2. Обнаружение и предупреждение

Если появиться в зоне обнаружения (50~100 см за автомобилем) с электронным ключом, огни аварийной сигнализации мигнут, и раздастся звуковой сигнал, оповещая об обнаружении электронного ключа и предстоящем открытии багажника.

### **i** Информация

Не входите в зону обнаружения, если вы не намерены открывать багажник. Если вы оказались в зоне обнаружения непреднамеренно, загорелись огни аварийной сигнализации и раздался звуковой сигнал, выйдите из зоны с электронным ключом. Крышка багажника останется закрытой.



### 3. Автоматическое открытие

Огни аварийной сигнализации начнут мигать, звуковой сигнал прозвучит несколько раз, и багажник медленно откроется.

## ⚠ ВНИМАНИЕ

- Обязательно закройте крышку багажника, прежде чем начинать движение на автомобиле.
- Перед открытием или закрытием багажника убедитесь, что вокруг него не находятся другие люди или предметы.
- Убедитесь в том, что предметы, находящиеся в багажнике, не выпадут при открытии багажника, если автомобиль находится на уклоне. Это может привести к серьезным травмам.
- Обязательно отключите функцию автоматического открытия багажника перед мойкой автомобиля. В противном случае багажник может случайно открыться.
- Электронный ключ должен находиться вне досягаемости детей. Дети, играющие позади автомобиля, могут случайно открыть крышку багажника с автоматическим управлением.

### Деактивация системы автоматического открытия багажника с помощью электронного ключа

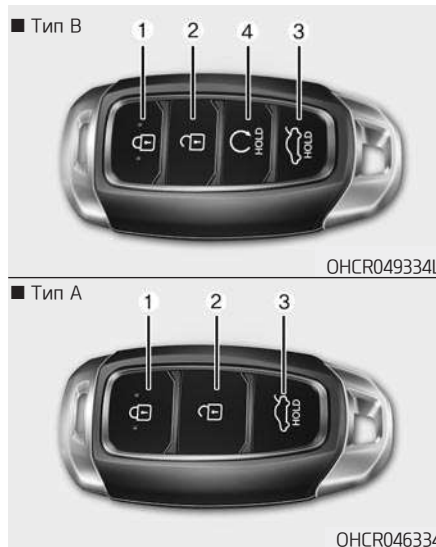

1. Блокирование дверей
2. Разблокирование дверей
3. Открытие крышки багажника
4. Дистанционный запуск двигателя (при наличии)

Если нажать любую кнопку на электронном ключе на этапе обнаружения и предупреждения, система автоматического управления крышкой багажника выключится.

Помните порядок действий по выключению системы автоматического управления крышкой багажника. Его знание может пригодиться в экстренной ситуации.

### **i** Информация

- При нажатии кнопки (2) разблокирования дверей система автоматического открытия багажника временно выключается. Однако если в течение 30 секунд не открывать двери, система автоматического открытия багажника включится снова.
- Если нажать кнопку открытия багажника (3) и удерживать более 1 секунды, багажник откроется.

(см. продолжение)

(продолжение)

- Если нажать кнопку (1) блокировки дверей или кнопку (3) открывания багажника, когда система автоматического открывания багажника не находится на этапе обнаружения и предупреждения, система не выключится.
- После выключения системы автоматического открывания багажника кнопкой электронного ключа и открытия двери ее можно включить снова путем закрывания и блокирования всех дверей.

### *Зона обнаружения электронного ключа*

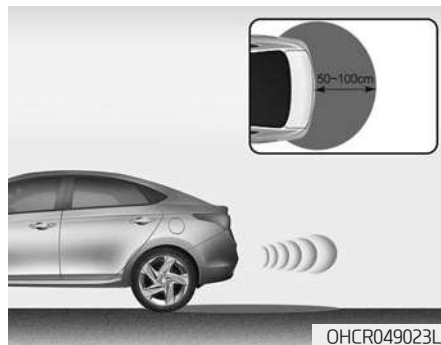

- Система автоматического открывания багажника срабатывает вместе с приветственным сигналом при обнаружении электронного ключа на расстоянии 50~100 см от багажника.
- Если убрать электронный ключ из зоны обнаружения на этапе обнаружения и предупреждения, приветственный сигнал немедленно прекращается.

### **i** Информация

- Функция автоматического открывания багажника не будет работать в любом из следующих случаев:
  - Электронный ключ находится рядом с радиопередатчиком, например, рядом с радиостанцией или аэропортом, которые могут создавать помехи для нормальной работы передатчика.
  - Электронный ключ находится рядом с мобильной приемопередающей радиосистемой или мобильным телефоном.
  - Рядом с автомобилем используется электронный ключ от другого автомобиля.
- Зона обнаружения может уменьшаться или увеличиваться в следующих случаях:
  - одна сторона автомобиля поднята для замены колеса или осмотра;
  - автомобиль припаркован на наклонной или грунтовой дороге и т.п.

## Крышка люка топливозаливной горловины

### Открытие крышки люка топливозаливной горловины



Крышка люка топливозаливной горловины открывается ручкой изнутри автомобиля.

1. Остановите двигатель.
2. Потяните ручку открывания крышки люка топливозаливной горловины.

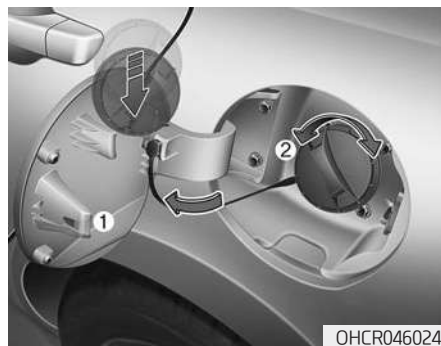

3. Потяните крышку люка топливозаливной горловины (1) до полного открывания.
4. Снимите пробку топливозаливной горловины (2), повернув ее против часовой стрелки. При выравнивании давления в баке может быть слышен шипящий звук.
5. Установите пробку на крышку люка топливозаливной горловины.

## **i** Информация

Если крышка люка топливозаливной горловины примерзла и не открывается, следует несильно постучать по ней или нажать на крышку, чтобы расколоть лед, после чего крышка должна открыться. Не следует пытаться открыть крышку с использованием рычага. В случае необходимости следует разбрызгать по контуру двери, одобренный производителем автомобиля, антиобледенитель (запрещается использовать антифриз для системы охлаждения) или переместить автомобиль в отапливаемое помещение, чтобы лед мог растаять.

### **Закрытие крышки люка топливозаливной горловины**

1. Для установки пробки топливозаливной горловины поверните ее по часовой стрелке до щелчка.
2. Закройте крышку люка топливозаливной горловины до фиксации.





### ВНИМАНИЕ

Автомобильный бензин относится к пожаро- и взрывоопасным веществам. Несоблюдение приведенных ниже инструкций может привести к СЕРЬЕЗНОЙ ТРАВМЕ или СМЕРТИ.

- Необходимо прочитать и неукоснительно соблюдать все предупреждения на заправочной станции.

(см. продолжение)

(продолжение)

- Перед началом заправки топливом следует определить местонахождение кнопки аварийной остановки на топливораздаточной колонке (при наличии).
- Для предотвращения воздействия статического электричества перед касанием заправочного пистолета необходимо дотронуться голый рукой до металлической части автомобиля на безопасном расстоянии от горловины топливного бака или других источников топливных паров.
- На заправочной станции запрещено использование мобильных телефонов. Электрический ток и/или радиопомехи от мобильных телефонов могут вызвать воспламенение топливных паров.

(см. продолжение)

(продолжение)

- После начала заправки топливом не следует возвращаться в автомобиль. При касании, потирании или скольжении по любому предмету или ткани обивки вероятно образование статического электричества. Разряд статического электричества может привести к возгоранию паров топлива. В случае возврата в автомобиль необходимо для разряда статического электричества опять прикоснуться голый рукой металлической части транспортного средства на безопасном расстоянии от горловины топливного бака, заправочного пистолета или других потенциальных источников топливных паров.

(см. продолжение)

(продолжение)

- При заправке топливом необходимо обязательно устанавливать рычаг переключения передач в положение P (парковка) (автоматическая коробка передач) или включать первую или заднюю передачу (механическая коробка передач), задействовать стояночный тормоз и переводить зажигание в положение LOCK/OFF.

Искры от электрических компонентов могут вызвать возгорание паров топлива.

- Если используется канистра, перед заправкой ее необходимо поставить на землю. Разряд статического электричества от канистры может привести к возгоранию паров топлива. После начала заправки следует сохранять контакт голый рукой с автомобилем до завершения заправки.

(см. продолжение)

(продолжение)

- Для хранения бензина должны использоваться только специально предназначенные для этого пластиковые канистры.
- На автозаправочной станции запрещается курить, использовать открытый огонь или оставлять в автомобиле зажженные сигареты, особенно во время заправки топливом.
- Нежелательно заполнять топливный бак полностью, так как это может вызвать разлив бензина.
- Если при заправке топливом произошло возгорание, следует немедленно покинуть автомобиль, сообщить оператору автозаправочной станции и вызвать местную пожарную команду. Необходимо выполнять все их инструкции и указания.

(см. продолжение)

(продолжение)

- При разбрызгивании топлива под давлением оно может попасть на кожу и одежду. В случае возгорания это может привести к тяжелым ожогам. Пробку топливного бака следует снимать медленно с надлежащей осторожностью. Если из-под пробки выходят топливные пары или слышен шипящий звук, следует остановиться и дождаться прекращения этого явления, прежде чем снимать пробку окончательно.
- После заправки следует убедиться в надлежащей установке пробки на место, чтобы предотвратить разлив топлива в случае аварии.

## **i** Информация

Всегда заправляйте автомобиль в соответствии с инструкциями из пункта «Требования к топливу» главы «Введение».

### **К СВЕДЕНИЮ**

- Следите за тем, чтобы топливо не пролилось на наружные поверхности автомобиля. Пролив любого типа топлива на окрашенные поверхности может повредить краску.
- Если необходима замена пробки топливозаливной горловины, следует использовать только оригинальную пробку или ее аналог, специально предназначенный для данного автомобиля. Использование ненадлежащей пробки топливозаливной горловины может привести к серьезной неисправности топливной системы или системы управления отработавшими газами.

## КОМБИНАЦИЯ ПРИБОРОВ

### ■ Тип А (обычная комбинация приборов)



### ■ Тип В (комбинация приборов Supervision)

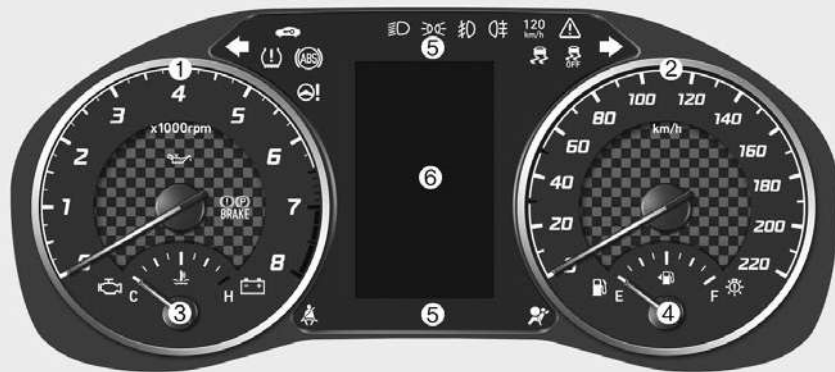

1. Тахометр
2. Спидометр
3. Указатель температуры охлаждающей жидкости
4. Указатель уровня топлива
5. Предупредительные и индикаторные сигналы
6. ЖК-дисплей

Установленная в автомобиле комбинация приборов может отличаться от показанной на рисунке. Подробная информация приводится в разделе «Указатели и измерители» этой главы.

OHCR049729L/OHCR049730L

### Органы управления на приборной панели

#### Подсветка приборной панели



Когда на автомобиле включены габаритные огни или передние фары, используйте кнопку регулировки настройки подсветки для изменения яркости подсветки приборной панели.

При использовании кнопки регулировки настройки подсветки также изменяется интенсивность подсветки переключателей и кнопок на приборной панели.

### ⚠ ВНИМАНИЕ

Недопустимо выполнять настройки комбинации приборов во время движения. Это может привести к потере управления и дорожно-транспортному происшествию, которое может повлечь за собой гибель людей, нанесение тяжелых травм или причинение ущерба имуществу.

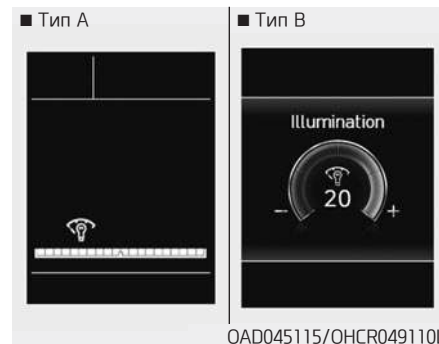

- Отображается яркость подсветки приборной панели.
- При достижении максимального или минимального уровня яркости подсветки подается звуковой сигнал.

## Указатели Спидометр

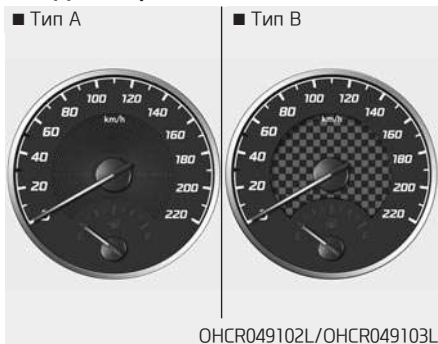

На спидометре отображается скорость автомобиля в километрах в час (км/ч) и/или милях в час (миль/ч).

## Тахометр



На тахометре отображается частота вращения коленчатого вала двигателя в оборотах в минуту (об/мин).

Тахометр используется для выбора оптимального момента переключения передач и предотвращения рывков и/или резких скачков частоты вращения коленчатого вала.

### К СВЕДЕНИЮ

Не допускайте работы двигателя в режиме, когда стрелка тахометра находится в КРАСНОЙ ЗОНЕ. Это может привести к серьезному повреждению двигателя.

## Указатель температуры охлаждающей жидкости двигателя



Этот прибор показывает температуру охлаждающей жидкости двигателя, когда выключатель зажигания находится в положении ОП.

### К СВЕДЕНИЮ

Если стрелка указателя выходит за пределы диапазона нормальной температуры в направлении отметки «130» или H (горячая), это указывает на перегрев, который может вызвать повреждение двигателя.

Недопустимо продолжение поездки с перегретым двигателем. Если двигатель перегрелся, см. пункт «Если перегревается двигатель» в главе 6.

### ⚠ ВНИМАНИЕ

Не снимайте крышку радиатора или расширительного бачка при горячем двигателе. Охлаждающая жидкость находится под давлением и может причинить тяжелые ожоги. Перед добавлением охлаждающей жидкости в бачок дождитесь охлаждения двигателя.

### Указатель уровня топлива

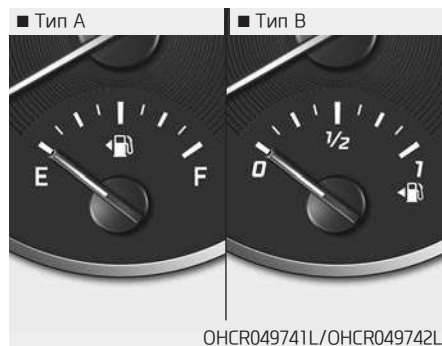

Этот указатель отображает примерное количество топлива в топливном баке.

### **i** Информация

- Данные по объему топливного бака приведены в главе 8.
- Показания указателя уровня топлива дополняются контрольной лампой низкого уровня топлива, загорающей незадолго до опустошения бака.

(см. продолжение)

(продолжение)

- На уклонах и поворотах, вследствие движения топлива в баке, стрелка указателя уровня топлива может колебаться, или контрольная лампа низкого уровня топлива может загораться раньше обычного.

### ⚠ ВНИМАНИЕ

Выработка запаса топлива может подвергнуть опасности людей, находящихся в автомобиле.

После того, как загорится контрольная лампа низкого уровня топлива или стрелка указателя уровня топлива приблизится к отметке «0» или «E» (пустой), необходимо как можно скорее остановиться и заправить автомобиль.

### К СВЕДЕНИЮ

Старайтесь не допускать слишком большого снижения уровня топлива. Полное израсходование топлива может привести к пропускам зажигания и повреждению каталитического нейтрализатора.

### Указатель температуры наружного воздуха

Этот указатель отображает текущую температуру наружного воздуха в градусах Цельсия (°C) или Фаренгейта (°F).

– Диапазон измерения температуры:  
–40...60°C (–40...140°F)

Указатель температуры наружного воздуха на дисплее не отображает резкие колебания температуры, как обычный термометр, чтобы не отвлекать внимание водителя.

Переключение между единицами измерения температуры (с °C на °F и наоборот) производится следующим образом:



- Для типа А
  - Нажмите кнопку TRIP на рулевом колесе и удерживайте дольше 5 секунд.
- Для типа В
  - Режим пользовательских настроек комбинации приборов: единицы измерения температуры могут быть изменены в пункте «Other Features (Прочие функции) – Temperature unit (Единицы измерения температуры)».

– Автоматическая система управления микроклиматом: Удерживая кнопку OFF в нажатом состоянии, нажмите кнопку AUTO и удерживайте ее не менее 3 секунд.

Переключение единиц измерения температуры осуществляется одновременно для комбинации приборов и системы управления микроклиматом.



### Одометр

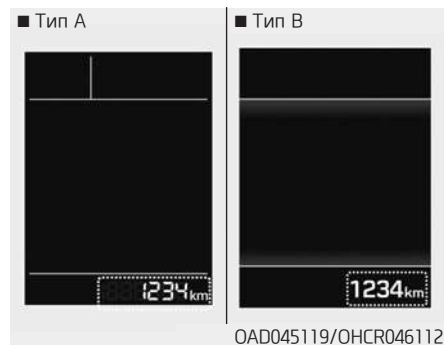

На одометре отображается полный пробег автомобиля, который должен использоваться для определения срока очередного технического обслуживания.

### Предупредительные и индикаторные сигналы

#### **i** Информация

После запуска двигателя убедитесь в том, что все контрольные лампы погасли. Если какая-либо из них продолжает гореть, это указывает на возникновение ситуации, требующей особого внимания.

### Контрольная лампа системы подушек безопасности



Эта контрольная лампа загорается в следующих случаях:

- При переводе выключателя зажигания или кнопки пуска/остановки двигателя в положение ОП.
  - Загорается примерно на 6 секунд и затем гаснет.
- При возникновении неисправности в системе SRS.

В этом случае рекомендуется обратиться к уполномоченному производителем дилеру/сервисному партнеру для проверки системы.

### *Контрольная лампа ремня безопасности*



Эта контрольная лампа информирует водителя о том, что ремень безопасности не пристегнут.

Для получения более подробной информации обратитесь к пункту «Ремни безопасности» в главе 2.

### *Контрольная лампа стояночного тормоза и низкого уровня тормозной жидкости*



**Эта контрольная лампа загорается в следующих случаях:**

- При переводе выключателя зажигания или кнопки пуска/остановки двигателя в положение ОП.
  - Загорается примерно на 3 секунды и затем гаснет.
  - Непрерывно горит, если стояночный тормоз задействован.
- При задействованном стояночном тормозе.
- При снижении уровня тормозной жидкости в бачке тормозной системы.
  - Если контрольная лампа загорается после выключения стояночного тормоза, это указывает на низкий уровень тормозной жидкости в бачке тормозной системы.

**В случае снижения уровня тормозной жидкости в бачке:**

1. Соблюдая осторожность, доедьте до ближайшего безопасного места и остановите автомобиль.
2. При остановленном двигателе немедленно проверьте уровень тормозной жидкости и долийте ее при необходимости (**для получения более подробной информации обратитесь к пункту «Тормозная жидкость» в главе 7**). После доливки жидкости проверьте все элементы тормозной системы на отсутствие утечек. Не допускается продолжение движения автомобиля в случае, если были обнаружены утечки тормозной жидкости, контрольная лампа продолжает гореть или работа тормозной системы отличается от нормы. Рекомендуется обратиться к уполномоченному производителем дилеру/сервисному партнеру для проверки системы.

### Двухконтурная тормозная система с диагональным разделением контуров

Ваш автомобиль оборудован двухконтурной тормозной системой, выполненной по диагональной схеме. Это означает, что даже в случае отказа одной из ее магистралей, тормоза на двух колесах автомобиля будут находиться в рабочем состоянии.

В этом случае для остановки автомобиля потребуются больший ход тормозной педали и большее усилие на ней.

Кроме того, тормозной путь автомобиля, у которого работает только часть тормозной системы, будет больше обычного.

При отказе тормозов во время движения автомобиля переключитесь на более низкую передачу для торможения двигателем и остановите автомобиль, как только для этого предоставится безопасная возможность.

### ВНИМАНИЕ

**Контрольная лампа стояночного тормоза и низкого уровня тормозной жидкости**

**Управление автомобилем при горячей контрольной лампе опасно. Если контрольная лампа загорается после выключения стояночного тормоза, это указывает на низкий уровень тормозной жидкости в бачке тормозной системы.**

**В этом случае рекомендуется обратиться к уполномоченному производителем дилеру/сервисному партнеру для проверки системы.**

### *Контрольная лампа антиблокировочной системы тормозов (ABS)*



Эта контрольная лампа загорается в следующих случаях:

- При переводе выключателя зажигания или кнопки пуска/остановки двигателя в положение ОП.
  - Загорается примерно на 3 секунды и затем гаснет.
- При неисправности антиблокировочной системы тормозов (рабочая тормозная система автомобиля продолжает функционировать без поддержки антиблокировочной системы).

В этом случае рекомендуется обратиться к уполномоченному производителем дилеру/сервисному партнеру для проверки системы.

**Контрольная лампа  
электронной системы  
распределения тормозного усилия  
(EBD)**



Эти две контрольные лампы загораются одновременно во время движения:

- Когда система ABS и рабочая тормозная система не функционируют должным образом. В этом случае рекомендуется обратиться к уполномоченному производителем дилеру/сервисному партнеру для проверки системы.

## ВНИМАНИЕ

Контрольная лампа электронной системы распределения тормозного усилия (EBD)

Если одновременно загораются контрольная лампа ABS и контрольная лампа стояночного тормоза, тормозная система не будет нормально работать, что может привести к опасной ситуации в случае резкого торможения.

В этом случае следует избегать движения с высокой скоростью и резких торможений.

Рекомендуется как можно скорее обратиться к уполномоченному производителем дилеру/сервисному партнеру для проверки системы.

** Информация** – Контрольная лампа электронной системы распределения тормозного усилия (EBD)

Если горит контрольная лампа ABS или одновременно горят контрольная лампа ABS и контрольная лампа стояночного тормоза и низкого уровня тормозной жидкости, возможно нарушение показаний спидометра, одометра или счетчика пробега. Кроме того, может загораться контрольная лампа EPS, и может увеличиваться или уменьшаться усилие на рулевом колесе.

В этом случае рекомендуется как можно скорее обратиться к уполномоченному производителем дилеру/сервисному партнеру для проверки системы.

### Контрольная лампа электрического усилителя рулевого управления (EPS)



Эта контрольная лампа загорается в следующих случаях:

- При переводе выключателя зажигания или кнопки пуска/остановки двигателя в положение ОП.
  - Загорается примерно на 3 секунды и затем гаснет.
- При возникновении неисправности в системе EPS.

В этом случае рекомендуется обратиться к уполномоченному производителем дилеру/сервисному партнеру для проверки системы.

### Контрольная лампа неисправности двигателя (MIL)



Эта контрольная лампа загорается в следующих случаях:

- При переводе выключателя зажигания или кнопки пуска/остановки двигателя в положение ОП.
  - Загорается примерно на 3 секунды и затем гаснет.
- При возникновении неисправности в системе контроля выбросов двигателя, а также других неисправностях двигателя и коробки передач.

В этом случае рекомендуется обратиться к уполномоченному производителем дилеру/сервисному партнеру для проверки системы.

### К СВЕДЕНИЮ

Продолжительное движение с горящей контрольной лампой неисправности двигателя (MIL), может привести к повреждению системы контроля токсичности отработавших газов, что может повлиять на ходовые характеристики автомобиля и/или расход топлива.

### К СВЕДЕНИЮ

– Бензиновый двигатель

Если загорается контрольная лампа неисправности двигателя (MIL), возможно повреждение каталитического нейтрализатора, что может привести к потере мощности двигателя.

В этом случае рекомендуется незамедлительно обратиться к уполномоченному производителем дилеру/сервисному партнеру для проверки системы.

### **Контрольная лампа зарядки аккумуляторной батареи**



Эта контрольная лампа загорается в следующих случаях:

- При переводе выключателя зажигания или кнопки пуска/остановки двигателя в положение ОП.
  - Продолжает гореть до запуска двигателя.
- При наличии неисправности в генераторе или системе зарядки аккумуляторной батареи.

**В случае возникновения неисправности генератора или системы зарядки аккумуляторной батареи:**

1. Соблюдая осторожность, доедьте до ближайшего безопасного места и остановите автомобиль.
2. Выключите двигатель и проверьте натяжение ремня привода генератора и отсутствие повреждений на нем.

Если натяжение ремня в норме, в системе зарядки аккумуляторной батареи имеется неисправность.

В этом случае рекомендуется незамедлительно обратиться к уполномоченному производителем дилеру/сервисному партнеру для проверки системы.

### **Контрольная лампа низкого давления моторного масла**



Эта контрольная лампа загорается в следующих случаях:

- При переводе выключателя зажигания или кнопки пуска/остановки двигателя в положение ОП.
  - Продолжает гореть до запуска двигателя.
- При низком давлении моторного масла.

**В случае снижения давления моторного масла:**

1. Соблюдая осторожность, доедьте до ближайшего безопасного места и остановите автомобиль.
2. Выключите двигатель и проверьте уровень моторного масла (для получения более подробной информации обратитесь к пункту «Моторное масло» в главе 7). Если уровень масла ниже нормы, долейте

масло в необходимом количестве.

Если лампа продолжает гореть после добавления моторного масла, рекомендуется обратиться к уполномоченному производителем дилеру/сервисному партнеру для проверки системы.

### К СВЕДЕНИЮ

- Если не остановить двигатель немедленно после включения контрольной лампы низкого давления моторного масла, двигатель может быть серьезно поврежден.
- Если контрольная лампа низкого давления моторного масла продолжает гореть во время работы двигателя, возможно серьезное повреждение двигателя. В этом случае выполните следующие действия:
  1. Остановите автомобиль при первой же возможности, безопасной остановке.

2. Выключите двигатель и проверьте уровень масла. Если уровень масла ниже нормы, долейте масло до требуемого уровня.

3. Запустите двигатель. Если контрольная лампа продолжает гореть после запуска, незамедлительно остановите двигатель. В этом случае рекомендуется обратиться к уполномоченному производителем дилеру/сервисному партнеру для проверки системы.

*Контрольная лампа низкого уровня топлива*



Эта контрольная лампа загорается в следующих случаях:

- При низком уровне топлива в топливном баке.  
Как можно скорее заправьте автомобиль топливом.

### К СВЕДЕНИЮ

Продолжение движения с горячей лампой низкого уровня топлива, или в случае, когда стрелка указателя уровня топлива находится ниже отметки «E» или «0», может привести к пропускам зажигания в цилиндрах двигателя и повреждению каталитического нейтрализатора (при наличии).

**Контрольная лампа низкого уровня омывающей жидкости (для обычной панели приборов)**



Эта контрольная лампа загорается в следующих случаях:

- При полном израсходовании омывающей жидкости в бачке стеклоомывателя.

В этом случае следует залить в бачок омывающую жидкость.

**Контрольная лампа превышения скорости (при наличии)**

**120  
km/h**

Этот индикатор загорается в следующих случаях:

- При превышении скорости 120 км/ч
  - Эта функция позволяет предотвратить движение с превышением скорости.
  - Кроме того, примерно 5 секунд будет звучать предупредительный звуковой сигнал.

**Главная контрольная лампа аварийного состояния (для комбинации приборов Supervision)**



Этот индикатор загорается в следующих случаях:

- При переводе выключателя зажигания или кнопки пуска/остановки двигателя в положение ОП.
  - Загорается примерно на 3 секунды и затем гаснет.
- При наличии неисправности или нарушении работы любой из следующих систем:
  - Система контроля давления в шинах (TPMS, при наличии).

Для более точного определения причины проверьте индикацию на ЖК-дисплее.

**Контрольная лампа низкого давления в шинах (при наличии)**



Эта контрольная лампа загорается в следующих случаях:

- При переводе выключателя зажигания или кнопки пуска/остановки двигателя в положение ОП.
  - Загорается примерно на 3 секунды и затем гаснет.
- При значительном снижении давления в одной или нескольких шинах.

Более подробная информация приведена в разделе «Система контроля давления в шинах (TPMS)» в главе 6.



Контрольная лампа мигает в течении 60 секунд, а затем начинает гореть непрерывно или непрерывно мигает с частотой один раз в три секунды:

- При возникновении неисправности в системе TPMS.

В этом случае рекомендуется незамедлительно обратиться к уполномоченному производителем дилеру/сервисному партнеру для проверки системы.

Более подробная информация приведена в разделе «Система контроля давления в шинах (TPMS)» в главе 6.

**Контрольная лампа светодиодных фар (при наличии)**



Эта контрольная лампа загорается в следующих случаях:

- После перевода кнопки запуска/останова двигателя в положение ОП (ВКЛ). – Загорается приблизительно на 3 секунд,

затем гаснет.

- При наличии неисправности светодиодной фары.

В этом случае рекомендуется обратиться к уполномоченному производителем дилеру/сервисному партнеру для проверки системы транспортного средства.

**Эта контрольная лампа начинает мигать в следующих случаях:**

При наличии неисправности, связанной со светодиодной фарой.

В этом случае рекомендуется обратиться к уполномоченному производителем дилеру/сервисному партнеру для проверки системы транспортного средства.

### К СВЕДЕНИЮ

Продолжительное движение с горячей или мигающей контрольной лампой светодиодных фар может сократить срок службы светодиодных фар.

### ⚠ ВНИМАНИЕ

#### Безопасная остановка

- Система TPMS не способна предупредить водителя о возможном повреждении шины, вызванном внешними факторами.
- В случае ухудшения устойчивости автомобиля незамедлительно уберите ногу с педали акселератора и, плавно нажимая на педаль тормоза, остановите автомобиль в безопасном месте на обочине дороги.

**Контрольная лампа незакрытой двери (обычная комбинация приборов)**



Эта контрольная лампа загорается в следующих случаях:

- При неполном закрытии двери.

**Контрольная лампа незакрытой крышки багажника (обычная комбинация приборов)**



Эта контрольная лампа загорается в следующих случаях:

- При неполном закрытии крышки багажника.

**Световой индикатор электронной системы динамической стабилизации (ESC) (при наличии)**



Этот индикатор загорается в следующих случаях:

- При переводе выключателя зажигания или кнопки пуска/остановки двигателя в положение ОП.
  - Загорается примерно на 3 секунды и затем гаснет.
- При возникновении неисправности в системе ESC.  
В этом случае рекомендуется обратиться к уполномоченному производителем дилеру/сервисному партнеру для проверки системы.

Этот индикатор мигает в следующих случаях:

- Во время срабатывания системы ESC.

Более подробная информация приведена в разделе «Электронная система стабилизации (ESC)» в главе 5.

**Индикатор отключения электронной системы стабилизации (ESC) (при наличии)**



Этот индикатор загорается в следующих случаях:

- При переводе выключателя зажигания или кнопки пуска/остановки двигателя в положение ОП.  
Загорается примерно на 3 секунды и затем гаснет.
- При отключении системы ESC нажатием кнопки ESC OFF.

Более подробная информация приведена в разделе «Электронная система стабилизации (ESC)» в главе 5.

**Индикатор иммобилайзера (с электронным ключом) (при наличии)**



Этот индикатор загорается в следующих случаях:

- При переводе выключателя зажигания в положение ОП после деактивации иммобилайзера.
  - В этот момент можно запустить двигатель.
  - Индикатор гаснет после запуска двигателя.

Этот индикатор мигает в следующих случаях:

- При возникновении неисправности в системе иммобилайзера.  
В этом случае рекомендуется обратиться к уполномоченному производителем дилеру/сервисному партнеру для проверки системы.

**Индикатор иммобилайзера (с электронным ключом) (при наличии)**



Этот индикатор загорается на 30 секунд в следующих случаях:

- При обнаружении электронного ключа в салоне автомобиля, когда кнопка пуска/остановки двигателя находится в положении АСС или ОП.
  - В этот момент можно запустить двигатель.
  - Индикатор гаснет после запуска двигателя.

Этот индикатор мигает несколько секунд в следующих случаях:

- Если электронный ключ не находится в салоне.
  - В этот момент нельзя запустить двигатель.

Этот индикатор загорается на 2 секунды в следующих случаях:

- Если электронный ключ находится в салоне, и кнопка пуска/остановки двигателя переведена в положение ОП, но система не может обнаружить электронный ключ.

В этом случае рекомендуется обратиться к уполномоченному производителем дилеру/сервисному партнеру для проверки системы.

Этот индикатор мигает в следующих случаях:

- При уменьшении напряжения батареи электронного ключа.
  - В этот момент нельзя запустить двигатель. Двигатель можно запустить, если нажать кнопку пуска/остановки двигателя непосредственно электронным ключом (для получения дополнительной информации обратитесь к пункту «Запуск двигателя» в главе 5).
- При возникновении неисправности в системе иммобилайзера.
 

В этом случае рекомендуется обратиться к уполномоченному производителем дилеру/сервисному партнеру для проверки системы.

**Индикатор включения указателя поворота**

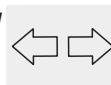

Этот индикатор мигает в следующих случаях:

- При включении светового указателя поворота.

Любой из перечисленных ниже признаков свидетельствует о неисправности указателя поворота.

- Указатель поворота загорается, но не мигает.
- Указатель поворота мигает с увеличенной частотой.
- Указатель поворота не загорается.

В указанных случаях рекомендуется обратиться к уполномоченному производителем дилеру/сервисному партнеру для проверки системы.

**Индикатор включения ближнего света фар**



Этот индикатор загорается в следующих случаях:

- При включении фар.

**Индикатор включения дальнего света фар**



Этот индикатор загорается в следующих случаях:

- При включении дальнего света фар.
- При перемещении рычага указателя поворота в положение сигнализации дальним светом.

### *Индикатор включения освещения*



Этот индикатор загорается в следующих случаях:

- При включении габаритных огней или фар.

### *Индикатор включения противотуманных фар (при наличии)*



Этот индикатор загорается в следующих случаях:

- При включении противотуманных фар.

### *Индикатор включения задних противотуман- ных фонарей*



Этот индикатор загорается в следующих случаях:

- При включении задних противотуманных фонарей.

### *Световой индикатор круиз-контроля (при наличии)*

■ Тип А



■ Тип В

**CRUISE**

Этот индикатор загорается при следующих условиях:

- Когда включена система круиз-контроля.

Более подробная информация приводится в разделе «Система круиз-контроля» в разделе 5.

### *Световой индикатор установки скорости круиз-контроля (при наличии)*

**SET**

Этот индикатор загорается при следующих условиях:

- Когда устанавливается скорость для системы круиз-контроля.

Более подробная информация приводится в разделе «Система круиз-контроля» в разделе 5.

Сообщения на ЖК-дисплее

**Переведите рычаг селектора в положение P (для системы электронного ключа и автоматической коробки передач)**

Это предупреждающее сообщение отображается при попытке остановить двигатель без перевода рычага селектора в положение «P» (парковка).

На данном этапе после нажатия кнопки пуска/остановки двигателя включается режим АСС (если нажать кнопку пуска/остановки двигателя еще раз, то будет включено зажигание).

**Разряжена батарея в ключе (для системы с электронным ключом)**

Это предупреждающее сообщение отображается во время выключения зажигания кнопкой пуска/остановки двигателя, когда разряжена батарея электронного ключа.

**Поверните рулевое колесо и нажмите кнопку START (для системы с электронным ключом)**

Это предупреждающее сообщение отображается, когда рулевое колесо не разблокировано обычным способом при нажатии кнопки пуска/остановки двигателя.

Необходимо нажать кнопку пуска/остановки двигателя, поворачивая рулевое колесо вправо и влево.

**Рулевое колесо разблокировано (для системы с электронным ключом)**

Это предупреждающее сообщение отображается, когда рулевое колесо не заблокировано при выключении зажигания нажатием кнопки пуска/остановки двигателя.

**Проверьте систему блокировки рулевого колеса (для системы с электронным ключом)**

Это предупреждающее сообщение отображается, когда рулевое колесо не заблокировано обычным способом при выключении зажигания нажатием кнопки пуска/остановки двигателя.

**Нажмите педаль тормоза для запуска (для системы электронного ключа и автоматической коробки передач)**

Это предупреждающее сообщение отображается, если кнопка пуска/остановки двигателя нажата в положение АСС дважды без нажатия педали тормоза.

Двигатель можно запустить после нажатия педали тормоза.

### **Выжмите педаль сцепления для запуска (для системы электронного ключа и механической коробки передач)**

Это предупреждающее сообщение отображается, если кнопка пуска/остановки двигателя нажата в положение АСС дважды без нажатия педали сцепления.

Нажмите педаль сцепления для запуска двигателя.

### **Ключ не в машине (для системы с электронным ключом)**

Это предупреждающее сообщение отображается при открывании или закрывании двери, если кнопка пуска/остановки двигателя находится в положении АСС. Имея при себе электронный ключ, нажмите кнопку запуска и остановки двигателя.

### **Ключ не обнаружен (для системы с электронным ключом)**

Это предупреждающее сообщение отображается, когда при нажатии кнопки пуска/остановки двигателя электронного ключа нет внутри автомобиля или он не обнаружен системой. Индикатор иммобилайзера также горит.

### **Нажмите кнопку START еще раз (для системы с электронным ключом)**

Это предупреждающее сообщение отображается в случае невозможности пуска двигателя нажатием кнопки пуска/остановки двигателя. Попробуйте запустить двигатель, нажав кнопку пуска/остановки двигателя непосредственно электронным ключом.

Если предупреждающее сообщение отображается при каждом нажатии кнопки пуска/остановки двигателя, рекомендуется обратиться к уполномоченному производителем дилеру/сервисному партнеру для проверки системы.

### **Нажмите кнопку START ключом (для системы электронного ключа)**

Это предупреждающее сообщение отображается, когда кнопка пуска/остановки двигателя нажата во время отображения предупреждающего сообщения «Ключ не обнаружен».

При этом также мигает индикатор иммобилайзера.

### **Проверьте предохранитель BRAKE SWITCH (для системы электронного ключа и автоматической коробки передач)**

Это предупреждающее сообщение появляется в случае отключения предохранителя выключателя тормоза.

Это указывает на необходимость замены предохранителя новым.

Если это невозможно, запустите двигатель нажатием кнопки пуска/остановки двигателя в течение 10 секунд после его перевода в положение АСС.

**Рычаг в «Р» или «П» для запуска (для системы электронного ключа и автоматической коробки передач)**

Это предупреждающее сообщение появляется при попытке пуска двигателя без установки рычага селектора в положение Р (парковка) или П (нейтраль).

### **i** Информация

Можно запустить двигатель и при нахождении рычага селектора в положении N (нейтраль). Для обеспечения максимальной безопасности запускайте двигатель при нахождении рычага селектора в положении Р (парковка).

**Индикатор открытия двери, капота, крышки багажника**



Это предупреждающее сообщение указывает на открытие какой-либо из дверей, капота или багажника.

Если предупреждающее сообщение об открытии двери/багажника перекрывается другим предупреждающим сообщением, на ЖК-дисплее появляется иконка.

### **! ОСТОРОЖНО**

Перед началом движения убедитесь в том, что двери/капот/крышка багажника полностью закрыты. Также убедитесь в том что, индикатор открытой двери/капота/крышки багажника не горит, или не отображается соответствующее сообщение на дисплее комбинации приборов.



### Режим освещения

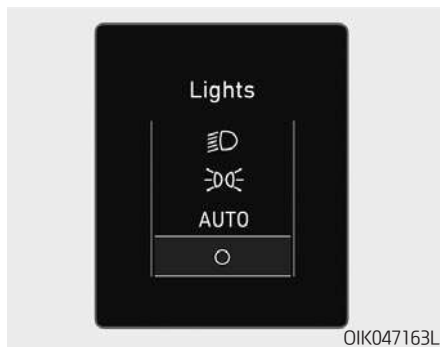

Этот индикатор отображает, варианты выбора включенных приборов наружного освежения с помощью переключателя внешними световыми приборами.

### Режим стеклоочистителя



Этот индикатор отображает, какая скорость стеклоочистителя будет выбрана с помощью переключателя стеклоочистителя.

### Контрольная лампа обледеневшей дороги (при наличии)

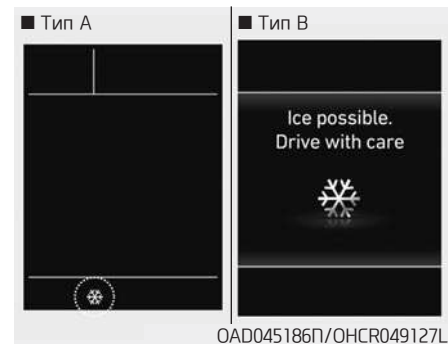

Этой контрольной лампой дается предупреждение о возможной гололедице.

Когда температура наружного воздуха опускается ниже 4°C (40°F), контрольная лампа обледеневшей дороги и указатель температуры наружного воздуха мигают 10 раз, затем горят постоянно. Также при этом один раз подается звуковой сигнал.

## **i** Информация

Если контрольная лампа обледеневшей дороги загорается во время движения, необходимо двигаться с повышенным вниманием, соблюдая правила безопасности, не допуская превышения скорости, резких ускорений и торможений, прохождения поворотов на высокой скорости и т.п.

## *Индикатор переключения коробки передач*

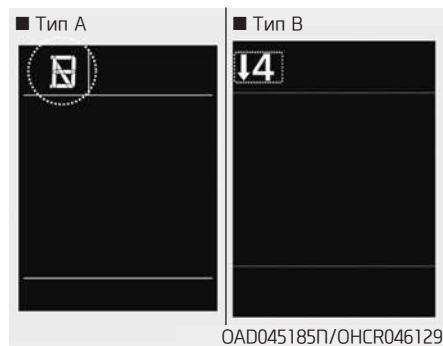

## **Индикатор переключения механической коробки передач (при наличии)**

Этот индикатор показывает номер передачи, при выборе которой обеспечивается наилучшая экономичность.

- Переключение на более высокую передачу: ▲2, ▲3, ▲4, ▲5, ▲6
- Переключение на более низкую передачу: ▼1, ▼2, ▼3, ▼4, ▼5

Например:

- ▲3 : Указывает, что желательно переключиться «вверх» на 3-ю передачу (в настоящее время включена 2-я или 1-я передача).
- ▼3 : Указывает, что желательно переключиться «вниз» на 3-ю передачу (при текущей 4-й, 5-й или 6-й передаче).

Если система работает неправильно, индикатор не отображается.

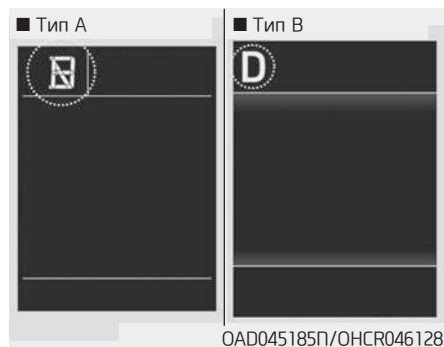

### Индикатор переключения автоматической коробки передач (при наличии)

Этот индикатор указывает выбранное положение рычага селектора.

- Парковка: P
- Задний ход: R
- Нейтраль: П
- Движение: D
- Режим ручного переключения: 1, 2, 3, 4, 5, 6

### Всплывающий индикатор переключения (при наличии)

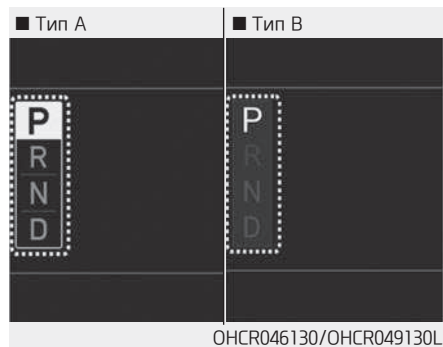

Всплывающий индикатор появляется на комбинации приборов на 2 секунды и отображает текущее положение рычага селектора при переключении диапазонов (P/R/П/D).

### Низкое давление в шине (при наличии)

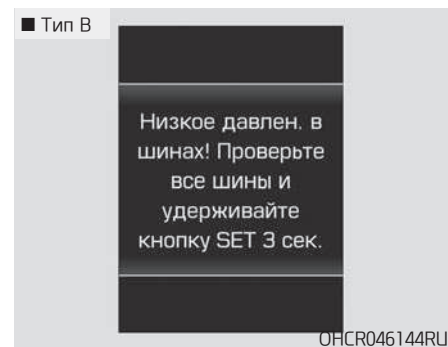

Это предупреждающее сообщение отображается при снижении давления в шинах. Также загорается пиктограмма соответствующего колеса.

Более подробная информация приводится в разделе «Система контроля давления в шинах (TPMS)» главы 6.

### ***Низкий уровень жидкости стеклоомывателя (при наличии)***

Это предупреждающее сообщение появляется в режиме напоминания об обслуживании, если уровень жидкости в бачке стеклоомывателя низкий.

Необходимо залить жидкость в бачок стеклоомывателя.

### ***Топливо на исходе***

Это предупреждающее сообщение отображается, когда топливо в баке заканчивается.

Отображение этого сообщения сопровождается включением контрольной лампы низкого уровня топлива.

В этом случае необходимо заправить автомобиль на ближайшей автозаправочной станции.

Как можно скорее заправьте автомобиль топливом.

### ***Перегрев двигателя***

Это предупреждающее сообщение отображается, когда температура охлаждающей жидкости двигателя превышает 120°C (248°F). Это означает, что двигатель перегрелся и возможно его повреждение.



**Если двигатель автомобиля перегрелся, обратитесь к пункту «Если двигатель перегревается» в главе 6.**

## ЖК-ДИСПЛЕЙ (ТИП В)

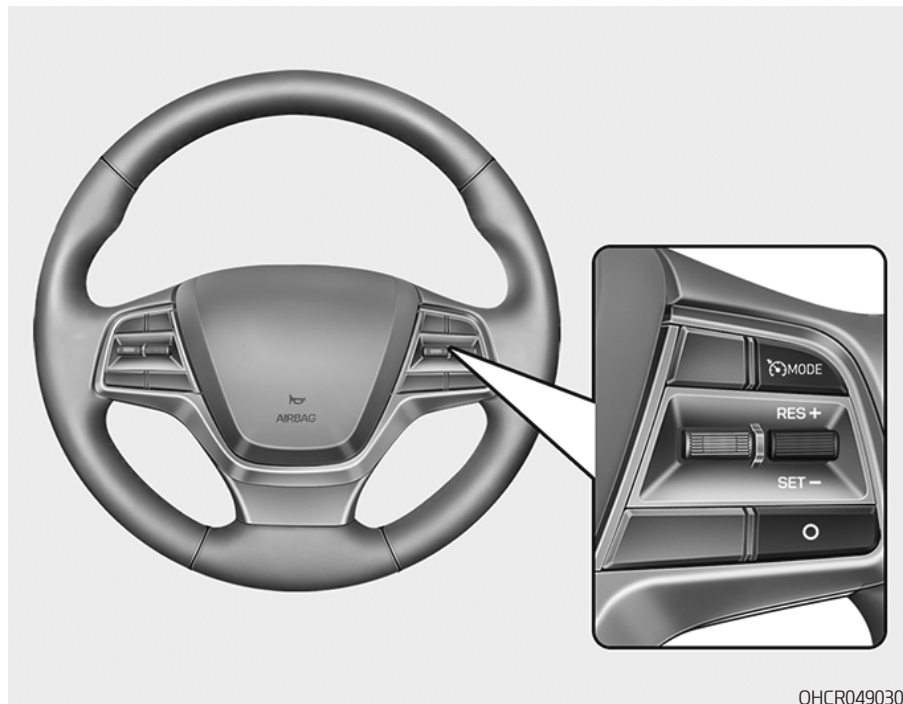
### Управление ЖК-дисплеем



Режимы ЖК-дисплея можно менять с помощью кнопок управления.

- (1)  : Кнопка MODE для изменения режима
- (2)  : Переключатель MOVE для выбора пункта меню
- (3)  : Кнопка SELECT/RESET для выбора и отмены выбора пункта меню

0HCR049030L

## Режимы ЖК-дисплея

Режимы	Символ	Описание
Маршрутный компьютер		В данном режиме отображается информация о движении автомобиля, например, одометр поездки, эффективность расхода топлива и т. д. Дополнительная информация приводится в разделе «Маршрутный компьютер» этой главы.
Turn By Turn (TBT) (отображение поворотов)		В этом режиме на дисплее отображаются состояние системы навигации.
Помощь водителю		В этом режиме на дисплее отображаются состояние: – Давление в шинах  <b>Подробнее см. в разделе «Система контроля давления в шинах (TPMS)» в главе 6.</b>
Пользовательские настройки		В этом режиме можно изменять настройки дверей, фонарей и т. д.
Предупреждающие сообщения	 или 	В этом режиме отображаются предупреждающие сообщения, связанные с круиз-контролем и т. д.

Представленная информация может отличаться в зависимости от применимости функций к вашему автомобилю.

### *Ред. параметры после переключения в положение P/Ред.параметры, когда включен стоян. тормоз*

Это предупреждающее сообщение отображается при попытке изменения пользовательских настроек во время движения автомобиля.

– Автоматическая коробка передач  
В целях безопасности вносите изменения в пользовательские настройки, припарковав автомобиль, задействовав стояночный тормоз и переместив рычаг селектора в положение P (парковка).

– Механическая коробка передач  
В целях безопасности вносите изменения в пользовательские настройки, задействовав стояночный тормоз.

### *Режим маршрутного компьютера (Trip Computer Mode)*



В режиме маршрутного компьютера на дисплее отображается информация о параметрах движения автомобиля, включая расход топлива, данные суточного пробега и скорость автомобиля.

**Более подробная информация приводится в разделе «Маршрутный компьютер» этой главы.**

### *Режим «Turn By Turn (Указания поворотов)» (TBT)*



В этом режиме на дисплее отображаются состояние системы навигации.

### Режим помощи водителю

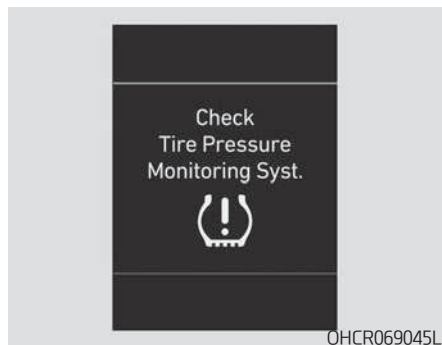

#### Давление в шинах

В этом режиме отображается информация, связанная с системой контроля давления в шинах.

Подробнее см. раздел «Система контроля давления в шинах (TPMS)» в главе 6.

### Режим Предупреждающие сообщения

В случае наступления одного из перечисленных ниже событий на ЖК дисплее в течение нескольких секунд будут отображаться предупреждающие сообщения.

- Заблокирован задний датчик парковки (при наличии)
- Заблокирован передний/задний датчик парковки(при наличии)
- Неисправны светодиодные (LED) фары (при наличии)
- Неисправна система мониторинга давления в шинах (TPMS) (при наличии)
- Неисправна система электронной стабилизации (ESC) (при наличии).



### Режим пользовательских настроек

В этом режиме можно изменять настройки комбинации приборов, дверей, ламп и т. д.

#### Двери

Позиция	Описание
Автоматическое блокирование	<ul style="list-style-type: none"><li>• Выключено: Функция автоматического блокирования дверей будет отключена.</li><li>• Включение на скорости: Все двери автоматически блокируются при превышении скорости 15 км/ч (9,3 мили в час).</li><li>• Включение при переключении передач: Все двери автоматически блокируются при перемещении рычага селектора из положения P (парковка) в положение R (задний ход), N (нейтраль) или D (движение). (Только на запущенном двигателе.)*1</li></ul>
Автоматическое разблокирование	<ul style="list-style-type: none"><li>• Выключено: Функция автоматического разблокирования дверей будет отключена.</li><li>• On key out (при извлечении ключа): Все двери будут автоматически разблокированы при извлечении ключа из замка зажигания или при выключении зажигания кнопкой пуска/остановки двигателя.</li><li>• Driver Door Unlock (разблокирование двери водителя): Все двери автоматически разблокируются при разблокировании двери водителя.</li><li>• Переключение в положение P: Все двери автоматически разблокируются при переводе рычага селектора автоматической трансмиссии в положение P (парковка). (Только на запущенном двигателе.)*1</li></ul>
Автоматическое открытие багажника (при наличии)	При выборе этого пункта будет включена функция автоматического открытия багажника. <b>Подробная информация приводится в разделе «Система автоматического открытия багажника» этой главы.</b>

\*1: Автомобиль с механической коробкой переключения данной функцией не оснащен.

## Освещение

Позиция	Описание
Включение указателя поворота одним касанием	<ul style="list-style-type: none"><li>• Выключено: Функция включения указателя поворота одним касанием выключена.</li><li>• 3, 5, 7 миганий: После перемещения рычага переключателя указателей поворота в нефиксированное положение указатели поворота мигают 3, 5 или 7 раз.</li></ul> <p><b>Дополнительная информация приводится в разделе «Освещение» в этой главе.</b></p>
Задержка выключения фар	<ul style="list-style-type: none"><li>• При выборе этого пункта будет включена функция задержки выключения фар.</li></ul>

## Удобство

Позиция	Описание
Режим стеклоочистителя/фар	При выборе этого пункта на ЖК-дисплее будет отображаться выбранный режим стеклоочистителя/фар.
Предупреждение о скользкой дороге	Включает/выключает функцию предупреждения об обледенении на дороге.

### Интервал технического обслуживания

Позиция	Описание
Включить интервал обслуживания	Включает/выключает функцию интервала технического обслуживания.
Настройка интервала	Если меню интервала технического обслуживания активировано, вы можете корректировать время и расстояние.

Если интервал сервисного обслуживания активирован, и заданы время и расстояние, то при каждом включении двигателя автомобиля в указанных ниже ситуациях будут отображаться сообщения.

– Service in [Обслуживание через]

: Отображается для информирования водителя об оставшемся пробеге и времени в днях до технического обслуживания.

– Service required [Требуется ТО]

: Отображается, когда пробег и время в днях до технического обслуживания достигнуты или прошли.

### Информация

Если возникнет одно из следующих условий, показания пробега или времени в днях могут быть неверны.

– Отключен кабель АКБ.

– Переключатель предохранителей выключен.

– АКБ разряжена.

## Тема

Позиция	Описание
Выбор темы	Выбрать тему для отображения на ЖК дисплее панели приборов (Тема А, Тема В, Тема С)

## Прочие функции

Позиция	Описание
Автоматический сброс расхода топлива	<ul style="list-style-type: none"> <li>• Выключен: При выборе этого пункта средний расход топлива не будет автоматически сбрасываться после заправки.</li> <li>• После включения зажигания: Средний расход топлива будет сброшен автоматически через 4 часа после выключения двигателя.</li> <li>• После заправки: При выборе этого пункта средний расход топлива будет автоматически сбрасываться после заправки топливом.</li> </ul> <p><b>Более подробная информация приводится в разделе «Маршрутный компьютер» этой главы.</b></p>
Единица скорости	Выбор единицы скорости (км/ч, мили/ч)
Единицы измерения расхода топлива	Выбор единиц измерения расхода топлива (км/л, л/100 км).
Единицы измерения температуры	Выбор единиц измерения температуры (°C, °F).

### Язык

Позиция	Описание
Язык	Выбор языка. Имеется возможность выбора языка устройства AVП.

### Сброс

Позиция	Описание
Сброс	Вы можете сбросить меню в режиме пользовательских настроек. Все меню в режиме пользовательских настроек будет сброшено на заводские параметры, за исключением меню выбора языка и интервала технического обслуживания.

## МАРШРУТНЫЙ КОМПЬЮТЕР

### Тип А

Маршрутный компьютер — это управляемая микрокомпьютером система информирования водителя, которая отображает на дисплее информацию, относящуюся к движению автомобиля.

### **i** Информация

Некоторая сохраненная в маршрутном компьютере информация (например, средняя скорость транспортного средства) удаляется при отключении аккумуляторной батареи.

### Режим суточного пробега

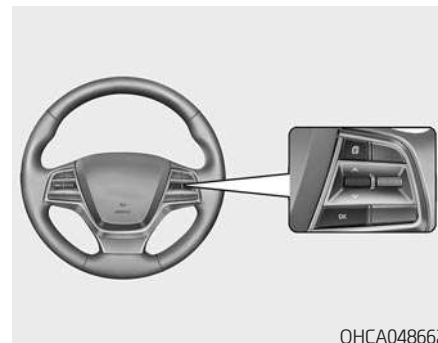

Для изменения режима суточного пробега нажмите кнопку TRIP на рулевом колесе.

### Расход топлива

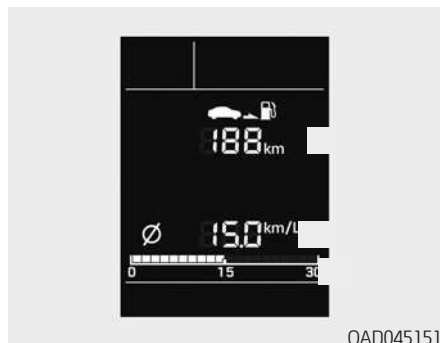

#### Расстояние до израсходования топлива (1)

- Расстояние до израсходования топлива — расстояние, которое может проехать автомобиль на оставшемся топливе.
  - Диапазон значений расстояния:  
1 ~ 9999 км  
или 1 ~ 9999 миль
- Если оставшееся расстояние меньше 1 км, маршрутный компьютер начнет отображать «---» в качестве расстояния до израсходования топлива.

#### **i** Информация

- Если автомобиль находится на ровной поверхности, или если была отключена аккумуляторная батарея, функция определения пробега автомобиля на остатке топлива может работать неточно.
- Расстояние до израсходования топлива может отличаться от фактического расстояния пробега, поскольку это оценка доступного расстояния пробега.
- Маршрутный компьютер может не учитывать дозаправки автомобиля топливом, если его объем составляет меньше 3 л (1 галлона).
- Значение расхода топлива может изменяться в зависимости от условий движения, режима движения и состояния автомобиля.

#### Средний расход топлива (2)

- Средний расход топлива вычисляется по полному расстоянию пробега и расходу топлива, начиная с последнего сброса средней топливной экономичности.
  - Диапазон значений расхода топлива:  
0,0 ~ 99,9 л/100 км, км/л или миль на галлон
- Для сброса показаний среднего расхода топлива нажмите кнопку RESET на рулевом колесе, когда отображен средний расход топлива, и удерживайте ее дольше 1 секунды.

#### Мгновенный расход топлива (3)

- В этом режиме отображается мгновенный расход топлива за последние несколько секунд, когда скорость автомобиля больше 10 км/ч (6,2 миль/ч).
  - Диапазон значений расхода топлива:  
0 ~ 30 л/100 км, км/л или  
0 ~ 50 миль на галлон

## Поездка A/B

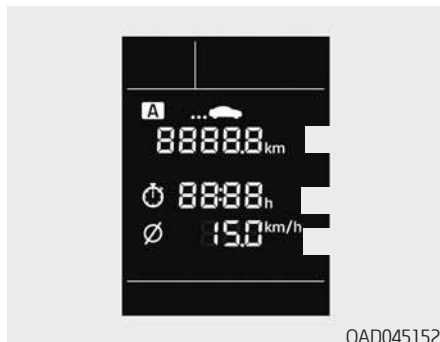

### Счетчик суточного пробега (1)

- На счетчике суточного пробега отображается расстояние пробега после последнего обнуления счетчика.
  - Диапазон значений расстояния:  
0,0 ~ 9999,9 км или миль
- Для сброса показаний счетчика нажмите кнопку RESET на рулевом колесе, когда отображен счетчик суточного пробега, и удерживайте ее дольше 1 секунды.

### Время в пути (2)

- Время в пути полное время поездки после последнего обнуления счетчика.
  - Диапазон значений времени (часы:минуты):  
00:00 ~ 99:59
- Для сброса показаний прошедшего времени нажмите кнопку RESET на рулевом колесе, когда отображено время в пути, и удерживайте ее дольше 1 секунды.

### **i** Информация

При работающем двигателе отсчет времени будет продолжаться, даже если автомобиль стоит на месте (например, на запрещающий сигнал светофора).

### Средняя скорость автомобиля (3)

- Средняя скорость автомобиля вычисляется по полному расстоянию пробега и времени поездки, начиная с последнего сброса средней скорости.
  - Диапазон значений скорости:  
0 ~ 240 км/ч или  
0 ~ 160 миль/ч
- Для сброса показаний средней скорости движения нажмите кнопку RESET на рулевом колесе, когда отображена средняя скорость движения, и удерживайте ее дольше 1 секунды.

### **i** Информация

- Средняя скорость автомобиля не отображается, если расстояние пробега меньше 300 метров (0,19 мили) или продолжительность поездки меньше 10 секунд после включения зажигания или перевода кнопки пуска/остановки двигателя в положение ON.
- При работающем двигателе подсчет средней скорости будет продолжаться, даже если автомобиль стоит на месте (например, на запрещающий сигнал светофора).



### Информация о техническом обслуживании

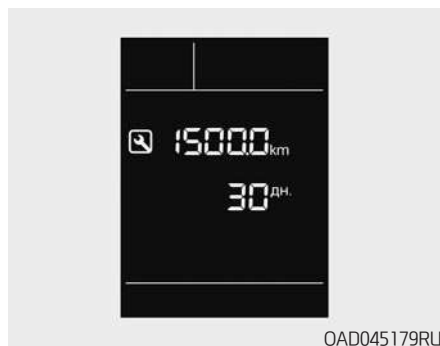

Когда остаточный пробег или время достигает 1500 км (900 миль) или 30 дней, при каждом переводе выключателя зажигания или кнопки пуска/остановки двигателя в положение ОП символ технического обслуживания (🔧) мигает в течение нескольких секунд.

#### **i** Информация

Для изменения интервала между техническим обслуживанием или отключения сигнализатора обратитесь к уполномоченному производителем дилеру/сервисному партнеру.

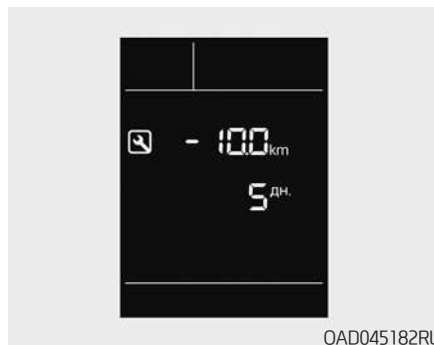

Если заданный интервал обслуживания превышен, то при каждом включении зажигания будет мигать символ (🔧).

Для сброса интервала технического обслуживания нажмите кнопку RESET, когда на дисплее мигает значение пробега или дней, и удерживайте ее нажатой дольше 1 секунды.

Если интервал технического обслуживания не задан, символ (🔧) отображаться не будет.

### Цифровой спидометр (при наличии)

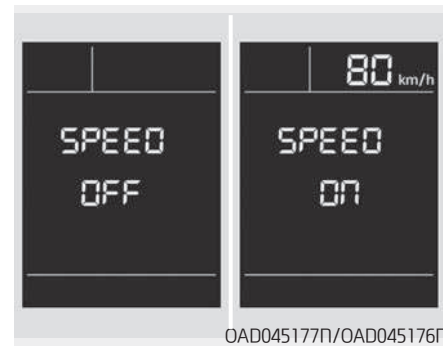

Этим сообщением отображается скорость движения автомобиля (в милях/ч или км/ч).

Для включения и выключения цифрового спидометра нажмите кнопку RESET на рулевом колесе (при наличии этой функции/кнопки), когда отображается цифровой спидометр, и удерживайте ее дольше 1 секунды.

## Тип В

Маршрутный компьютер — это управляемая микрокомпьютером система информирования водителя, которая отображает на дисплее информацию, относящуюся к движению автомобиля.

### **i** Информация

Некоторая сохраненная в маршрутном компьютере информация (например, средняя скорость транспортного средства) удаляется при отключении аккумуляторной батареи.

## Режим суточного пробега

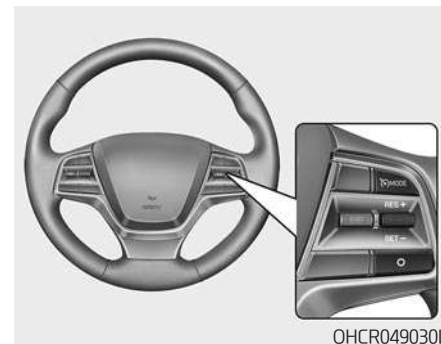
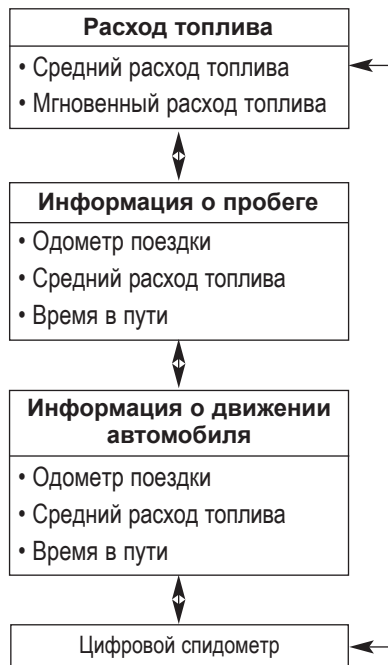

Для изменения режима суточного пробега нажмите переключатель «^, v» на рулевом колесе.

### Расход топлива

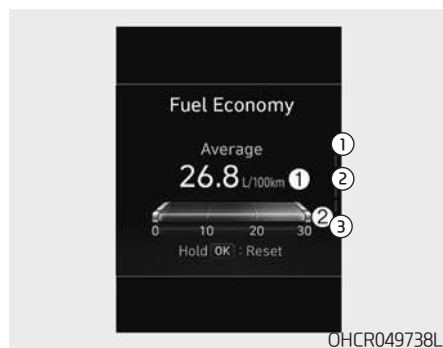

#### Средний расход топлива (1)

- Средний расход топлива вычисляется по полному расстоянию пробега и расходу топлива, начиная с последнего сброса средней топливной экономичности.
  - Диапазон значений расхода топлива:  
0,0 ~ 99,9 л/100 км, км/л или миль на галлон
- Средний расход топлива может сбрасываться как вручную, так и автоматически.

#### Ручной сброс

Для сброса показаний среднего расхода топлива нажмите кнопку [OK] на рулевом колесе, когда отображен средний расход топлива, и удерживайте ее дольше 1 секунды.

#### Автоматический сброс

Для автоматического сброса среднего расхода топлива после каждой дозаправки необходимо выбрать режим Auto Reset (Автоматический сброс) в меню User Settings (Пользовательские настройки) на ЖК-дисплее.

- После включения зажигания: Средний расход топлива будет сброшен автоматически через 4 часа после выключения двигателя.
- После заправки: Средний расход топлива будет сброшен автоматически, когда скорость транспортного средства превысит 1 км/ч, после добавления 6 литров (1,6 галлона) или более.

#### **i** Информация

Средний расход топлива может быть неточным, если после нажатия кнопки пуска/остановки двигателя автомобиль прошел расстояние менее 300 м (0,19 мили).

## Мгновенный расход топлива (2)

- В этом режиме отображается мгновенный расход топлива за последние несколько секунд, когда скорость автомобиля больше 10 км/ч (6,2 миль/ч).
- Диапазон значений расхода топлива:  
0~30 л/100 км, км/л или  
0~50 миль на галлон

## Отображение информации о пробеге

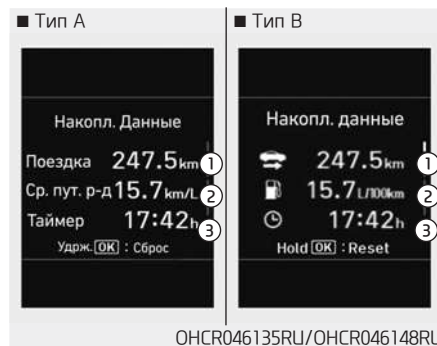

Отображается общее маршрутное расстояние (1), средний расход топлива (2) и полное время поездки (3).

Информация рассчитывается с момента последнего обнуления.

Чтобы выполнить сброс информации вручную, при просмотре информации о пробеге нажмите и удерживайте кнопку ОК. Маршрутное расстояние, средний расход топлива и полное время поездки будут обнулены автоматически.

При работающем двигателе регистрация информации о движении автомобиля будет продолжаться, даже если автомобиль стоит на месте (например, в пробке или на запрещающий сигнал светофора).

## **i** Информация

Средний расход топлива не отображается, если автомобиль проехал меньше 300 метров (0,19 мили) после включения зажигания.

### Цифровой спидометр

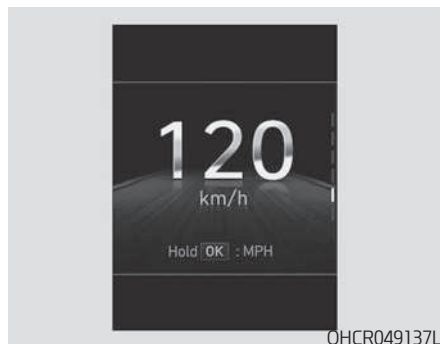

Этим сообщением отображается скорость движения автомобиля (км/ч, миль/ч).

### Режим одновременного отображения информации о поездке

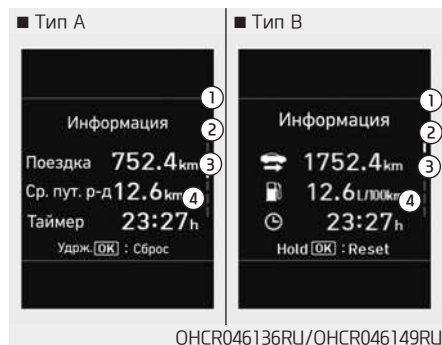

Отображается маршрутное расстояние (1), средний расход топлива (2) и полное время поездки (3).

Предоставляемая информация рассчитывается на основании каждой поездки. Данные о поездке инициализируются по прошествии 4 часов после выключения двигателя. Другими словами, последняя информация о поездке доступна в течение 4 часов после выключения двигателя.

Чтобы выполнить сброс информации вручную, при просмотре информации о движении нажмите и удерживайте кнопку ОК. Маршрутное расстояние, средний расход топлива и полное время поездки будут обнулены автоматически.

При работающем двигателе регистрация информации о движении автомобиля будет продолжаться, даже если автомобиль стоит на месте (например, в пробке или на запрещающий сигнал светофора).

### **i** Информация

**Средний расход топлива не отображается, если автомобиль проехал меньше 300 метров (0,19 мили) после включения зажигания.**

## ОСВЕЩЕНИЕ

### Наружное освещение

#### Управление осветительными приборами

##### ▪ Тип А

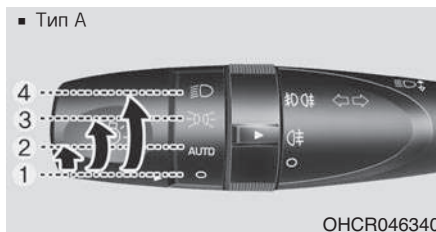

##### ▪ Тип В

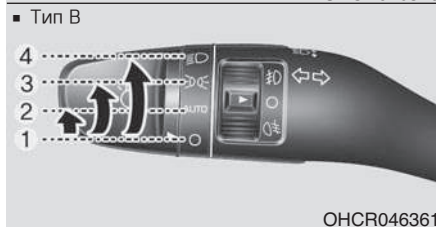

Для управления осветительными приборами поверните ручку на торце подрулевого переключателя в одно из следующих положений:

- (1) выключение
- (2) автоматическое включение световых приборов (при наличии)
- (3) габаритные огни
- (4) фары



#### Автоматическое включение световых приборов (при наличии)

Если переключатель света находится в положении автоматического включения световых приборов (AUTO), фары и габаритные огни будут включаться и выключаться автоматически, в зависимости от освещенности дороги.

При использовании системы автоматического включения световых приборов рекомендуется включать световые приборы вручную при вождении в ночное время, в туман, при въезде в зоны с недостаточным освещением, такие как туннели или закрытые парковочные сооружения.

#### К СВЕДЕНИЮ

- Недопустимо закрывать чем-либо или проливать жидкость на расположенный на приборной панели датчик (1).
- Недопустимо чистить датчик с помощью очистителя для стекол, при этом на датчике может образоваться пленка, которая будет препятствовать нормальной работе датчика.
- Если на автомобиле используются тонированные стекла или какой-либо иной тип металлизированного покрытия ветрового стекла, нормальная работа системы автоматического включения световых приборов может быть нарушена.

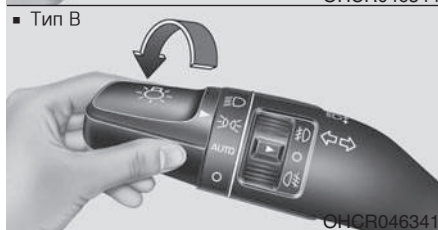

### Положение габаритных огней ()

Включены габаритные огни, освещение номерного знака и подсветка панели приборов.



### Положение фар ()

Включены фары, габаритные огни, освещение номерного знака и подсветка панели приборов.

### Информация

Для включения фар должно быть включено зажигание.

## Управление дальним светом фар

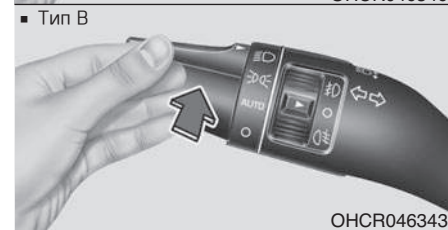
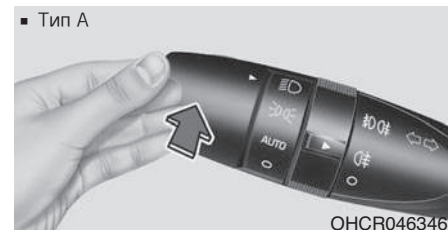

Для включения дальнего света следует толкнуть рычаг от себя.

При включении дальнего света на панели приборов загорится контрольная лампа включения дальнего света.

Для выключения дальнего света следует потянуть рычаг к себе. Включится ближний свет.

## ⚠ ВНИМАНИЕ

Недопустимо использовать дальний свет фар при приближении встречного транспорта. Использование дальнего света фар может помешать другим водителям следить за дорогой.

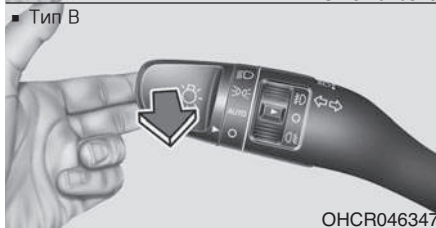

Для мигания дальним светом фар следует потянуть рычаг на себя и отпустить. Дальний свет остается включенным, пока не опущен рычаг.

## Указатели поворота и переключения

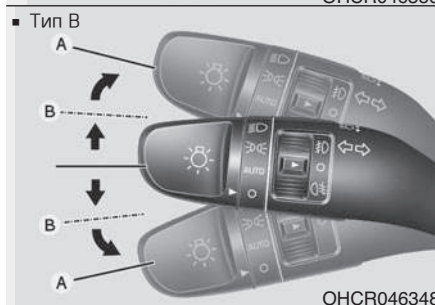
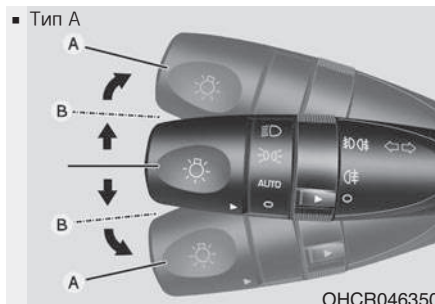

При переводе рычага в нижнее положение (А) включаются указатели левого поворота, в верхнее положение (А) – указатели правого поворота. Для включения сигнала перестроения необходимо слегка переместить

рычаг переключателя указателей поворота и удерживать его в положении (В).

После завершения поворота рычаг переключателя автоматически вернется в положение OFF.

Если индикатор горит постоянно или мигает с ненормальной частотой, это может означать, что одна из ламп указателей поворота перегорела и требует замены.

### Функция включения сигнала поворота одним касанием (при наличии)

Для активации функции включения сигнала поворота одним касанием слегка переместите рычаг указателей поворота и затем отпустите его. Указатель поворота мигнет 3, 5 или 7 раз.

Активировать или деактивировать функцию включения сигнала поворота одним касанием, а также выбрать число миганий (3, 5 или 7), можно через меню User Settings Mode (Режим пользовательских настроек) на ЖК-дисплее. **Подробнее см. пункт «ЖК-дисплей» в этой главе.**



## Противотуманные фары (при наличии)

■ Тип А



■ Тип В



Противотуманные фары используются для улучшения видимости в туман, дождь, снег и т.п. Включение или выключение противотуманных фар осуществляется переключателем, расположенным вблизи переключателя света.

1. Включите габаритные огни.
2. Переведите переключатель света (1) в положение противотуманных фар.
3. Для выключения противотуманных фар еще раз установите переключатель света в положение противотуманных фар или выключите габаритные огни.

### К СВЕДЕНИЮ

Противотуманные фары потребляют много электроэнергии. Включайте противотуманные фары только при плохой видимости.

## Задние противотуманные фонари

■ Тип А



■ Тип В



### Автомобиль с противотуманными фарами

Включение задних противотуманных фонарей:

Установите переключатель света сначала в положение габаритных огней, затем в положение противотуманных фар, затем установите переключатель (1) в положение задних противотуманных фонарей.

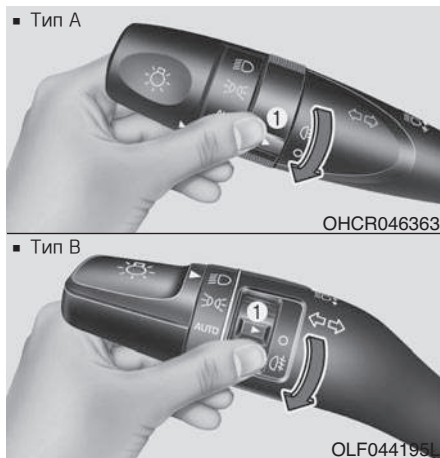

### Автомобиль без противотуманных фар

Включение задних противотуманных фонарей:

Установите переключатель света в положение фар, затем установите переключатель (1) в положение задних противотуманных фонарей. Чтобы выключить задние противотуманные фонари, выполните одно из следующих действий:

- Выключите переключатель фар.
- Переведите переключатель света в положение задних противотуманных фонарей еще раз.

- Если при переключателе света в положении габаритных огней выключить противотуманные фары, также выключатся и задние противотуманные фонари.

### Функция экономии заряда аккумулятора

Эта функция предназначена для предотвращения разряда АКБ. Система автоматически выключает габаритные огни после остановки двигателя и открытия двери водителя.

С этой функцией габаритные огни выключаются автоматически при остановке на обочине дороги в темное время суток.

Габаритные огни остаются включенными даже при открытой двери со стороны водителя, если переключатель света повернут в положение габаритного огня или в положение AUTO (при наличии) после выключения двигателя.

Если требуется, чтобы световые приборы, оставались включенными, выключите и снова включите габаритные огни с помощью переключателя света на рулевой колонке после выключения двигателя.

### Функция задержки выключения фар (при наличии)

Если при включенных фарах перевести выключатель зажигания в положение ACC или OFF, фары (и/или) габаритные огни продолжат гореть еще примерно 5 минут. Однако, если при остановленном двигателе открыть и закрыть дверь водителя, фары (и/или) габаритные огни выключатся через 15 секунд.

Фары (и/или) габаритные огни можно выключить двойным нажатием кнопки блокировки на пульте дистанционного управления или электронном ключе, или поворотом переключателя света в положение OFF или AUTO. Тем не менее если повернуть переключатель света в положение AUTO в темное время суток, фары не погаснут.

Активировать или деактивировать функцию задержки выключения фар можно в режиме User Settings (Пользовательские настройки) на ЖК-дисплее. **Подробнее см. пункт «ЖК-дисплей» в этой главе.**

## К СВЕДЕНИЮ

В случае выхода водителя через другую дверь (кроме двери водителя) функция экономии АКБ не сработает, а система задержки выключения фар не выключится автоматически. Поэтому такое действие может привести к разряду АКБ. Покидая автомобиль таким образом, обязательно выключите фары вручную.

## Дневные ходовые огни (DRL) (при наличии)

Использование дневных ходовых огней (DRL) позволяет другим участникам дорожного движения лучше видеть переднюю часть автомобиля, особенно после захода или перед восходом солнца.

Дневные ходовые огни выключаются при следующих обстоятельствах:

1. Переключатель света находится в положении фар или противотуманных фар (при наличии).
2. Двигатель остановлен.
3. Стояночный тормоз задействован.

## Статическая подсветка поворота (при наличии)

Для безопасности и лучшего обзора, при повороте налево или направо, автоматически включается статическая подсветка поворота. Статическая подсветка поворота включается при соблюдении следующих условий:

- При включенном ближнем свете фар, скорость движения автомобиля должна быть менее 10 км/ч (6 миль/ч) и угол вращения рулевого колеса составлять примерно 80 градусов.
- При включенном ближнем свете фар, скорость движения автомобиля должна быть от 10 км/ч (6 миль/ч) до 90 км/ч (56 миль/ч) и угол вращения рулевого колеса составлять примерно 35 градусов.
- При движении задним ходом, с выполнением одного из вышеперечисленных условий, включается подсветка поворота, противоположная направлению рулевого колеса.

## Устройство регулировки угла наклона фар (при наличии)

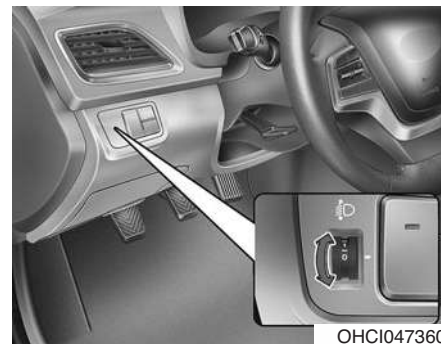

Для регулировки наклона фар в соответствии с количеством пассажиров и весом груза в багажнике следует повернуть ручку регулятора угла наклона фар.

Чем больше номер, указанный на шкале регулятора, тем ниже направлен свет фар. Следует всегда поддерживать угол установки фар в соответствии с загрузкой автомобиля для предотвращения ослепления других участников движения.

Ниже приведены примеры правильной установки регулятора. Для случаев загрузки автомобиля, которые не приведены ниже, регулятор должен быть установлен в положении, которое ближе всего соответствует типу загрузки, указанному в таблице.

Загрузка	Положение переключателя
Только водитель	0
Водитель + пассажир на переднем сиденье	0
Водитель + все пассажиры	1
Водитель + все пассажиры + максимально допустимая нагрузка	2
Водитель + максимально допустимая нагрузка	3

## Система приветствия (при наличии)

### Огни приветствия

#### Фары

Когда фары (переключатель стоит в положении фары или AUTO ) включены, все двери и багажник закрыты и заблокированы, фары включаются на 15 секунд, если выполнено одно из следующих действий:

- При нажатии кнопки разблокировки дверей на дистанционном или смарт-ключе.

Если в этот момент нажать кнопку блокировки/разблокировки дверей, фары сразу выключатся.

## Внутреннее освещение

Когда переключатель освещения салона находится в положении DOOR и все двери (и багажник) закрыты и заблокированы, плафон освещения салона включится на 30 секунд при выполнении любого из следующих условий:

- При нажатии кнопки разблокировки замков дверей на пульте дистанционного управления или электронном ключе.
- При нажатии кнопки на внешней ручке двери.

Если на данном этапе нажать кнопку блокирования или разблокирования двери, то плафон освещения салона будет немедленно выключен.

## Внутреннее освещение

### К СВЕДЕНИЮ

Не следует длительное время оставлять включенным внутреннее освещение, так как при этом может разрядиться аккумуляторная батарея.

### ⚠ ВНИМАНИЕ

Если устройство не работает надлежащим образом даже при наклоне автомобиля назад под действием веса пассажиров, или фары дальнего света направлены слишком высоко или слишком низко, рекомендуем обратиться к уполномоченному производителем дилеру/сервисному партнёру для проверки системы.

Не пытайтесь проверить или заменить проводку самостоятельно.

## Автоматическое выключение внутреннего освещения (при наличии)

Плафоны внутреннего освещения автоматически выключаются примерно через 20 минут после остановки двигателя и закрытия всех дверей. Плафоны выключаются через 5 секунд после блокировки дверей пультом дистанционного управления или электронным ключом и включения системы противобуксовочной сигнализации.

## Переднее освещение салона

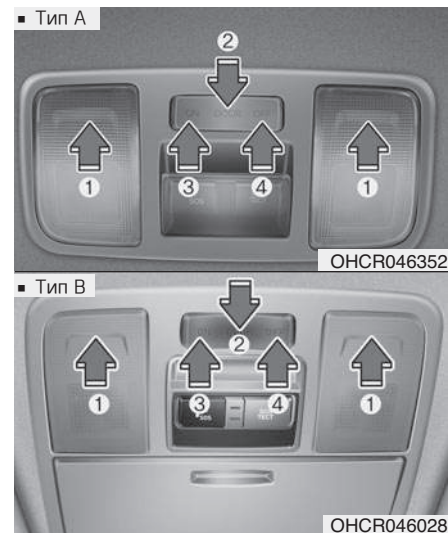

- (1) Передняя лампа направленного освещения
- (2) Фонарь передней двери
- (3), (4) Передний плафон освещения салона

### Передняя лампа направленного освещения (1):

Для включения или выключения лампы нажмите на ее рассеиватель. Эта лампа обеспечивает водителю и пассажиру направленный пучок света, которым можно удобно воспользоваться для освещения карты или для других целей.

### Фонарь передней двери

- ДВЕРЬ (2):

Передний или задний плафоны освещения салона включаются при открывании передней или задней двери соответственно. При разблокировании дверей с помощью пульта дистанционного управления или электронного ключа передний и задний плафоны включаются примерно на 30 секунд, пока не будет открыта какая-либо из дверей. Плафоны постепенно гаснут через примерно 30 секунд после закрывания двери. Тем не менее при повороте ключа зажигания в положение ОП или блокировании замков всех дверей оба плафона выключают-

ся сразу. Если какая-либо дверь открывается, когда ключ зажигания находится в положении АСС или OFF, плафоны будут продолжать гореть в течение примерно 20 минут.

### Передний плафон освещения салона

- ВКЛ. (3):

Нажмите кнопку для включения лампы освещения передних/задних сидений. Для выключения лампы направленного освещения нажмите кнопку еще раз.

- ВЫКЛ. (4):

Нажмите кнопку для выключения лампы освещения передних/задних сидений.

### Заднее освещение салона



### Переключатель заднего плафона освещения салона

Нажмите эту кнопку для включения или выключения плафонов освещения салона.

### К СВЕДЕНИЮ

Не следует оставлять освещение включенным длительное время при остановленном двигателе.

## Фонарь освещения багажника

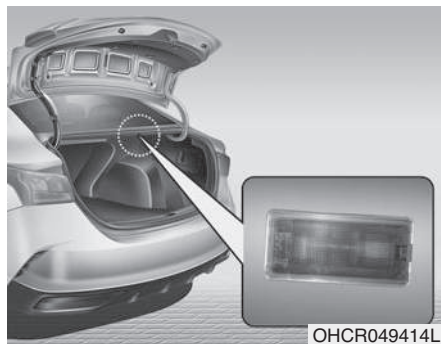

Лампа освещения багажника включается при открытой крышке багажника.

### **К СВЕДЕНИЮ**

Фонарь освещения багажника горит, пока открыта крышка багажника. Чтобы избежать чрезмерного энергопотребления, надежно закрывайте крышку багажника.

## СТЕКЛООЧИСТИТЕЛИ И СТЕКЛООМЫВАТЕЛИ

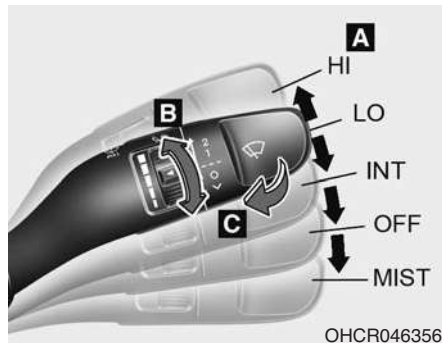

**A :** Регулятор скорости переднего стеклоочистителя (передний)

- √ / MIST — Одиночный мах
- 0 / OFF — Выключен
- --- / INT — Прерывистая работа
- 1 / LO — Низкая скорость
- 2 / HI — Высокая скорость

**B:** Регулировка периода прерывистого режима

**C:** Мойка короткими взмахами (передний)

### Стеклоочистители ветрового стекла

Порядок работы при включенном зажигании:

√ / MIST: Для выполнения одиночного маха переместите рычаг вниз (√) или вверх (MIST) и отпустите его. Если удерживать рычаг в этом положении, стеклоочистители будут работать постоянно.

0 / OFF: Стеклоочиститель не работает.

--- / INT: Стеклоочиститель работает в прерывистом режиме через постоянные интервалы времени. Используйте этот режим в небольшой дождь или туман. Для изменения частоты работы стеклоочистителя поверните ручку регулятора.

1 / LO: Нормальная частота работы стеклоочистителя.

2 / HI: Ускоренная частота работы стеклоочистителя.

### **i** Информация

При наличии толстого слоя снега или льда на ветровом стекле перед использованием стеклоочистителей включите обогреватель ветрового стекла примерно на 10 минут или до тех пор, пока снег и/или лед не будут удалены.

Если не удалить снег и лед перед использованием стеклоочистителя и стеклоомывателя, это может привести к повреждению системы стеклоочистителя и стеклоомывателя.



## Стеклоомыватель ветрового стекла

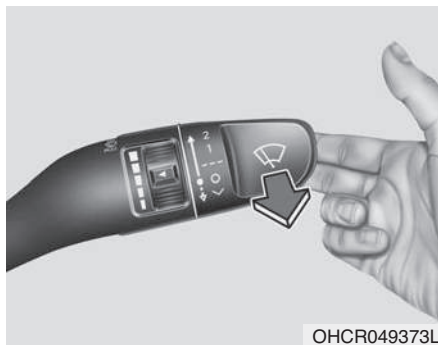

При нахождении рычага в положении OFF легко потяните его на себя для подачи жидкости на ветровое стекло и включения стеклоочистителей на 1–3 цикла работы. Работа стеклоомывателя и стеклоочистителя будет продолжаться до тех пор, пока вы не отпустите рычаг. Если стеклоомыватель не работает, возможно, необходимо пополнить количество моющей жидкости в бачке стеклоомывателя.

### ⚠ ВНИМАНИЕ

Не используйте стеклоомыватель в мороз, не прогрев предварительно ветровое стекло, поскольку в противном случае моющая жидкость замерзнет на стекле, что значительно ухудшит обзор и может привести к дорожно-транспортному происшествию.

### ⚠ ОСТОРОЖНО

- Для предотвращения возможного повреждения насоса стеклоомывателя ветрового стекла не включайте стеклоомыватель при отсутствии жидкости в бачке.
- Для предотвращения повреждения стеклоочистителей или ветрового стекла не включайте стеклоочистители, если ветровое стекло сухое.
- Для предотвращения повреждения рычагов стеклоочистителей и других элементов не пытайтесь переключать стеклоочистители вручную.
- Для предотвращения возможного повреждения стеклоочистителей и стеклоомывателей используйте в холодную погоду или в зимнее время незамерзающую жидкость стеклоомывателя.

## МОНИТОР ЗАДНЕГО ВИДА (ПРИ НАЛИЧИИ)

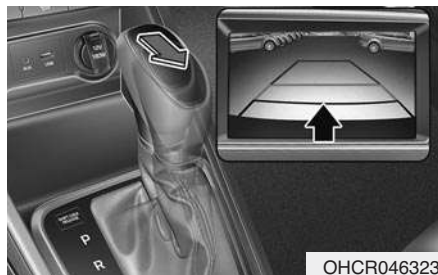

Монитор заднего вида – это дополнительная функция, которая показывает область позади автомобиля на экране информационно-развлекательной системы, для помощи при парковке или вождении.

Монитор заднего вида с линиями разметки включается при работе двигателя и переводе рычага переключения передач в положение R (задний ход).

### ⚠ ВНИМАНИЕ

Монитор заднего вида является лишь вспомогательным устройством. Она позволяет водителю визуально обнаружить объекты, находящиеся непосредственно за автомобилем. Камера не обеспечивает полный обзор пространства позади автомобиля.

### ⚠ ВНИМАНИЕ

- При движении задним ходом не полагайтесь исключительно на камеру заднего вида.
- Всегда проверяйте визуальное отсутствие каких-либо препятствий перед началом движения автомобиля в любом направлении.
- Всегда проявляйте повышенное внимание при вождении автомобиля в непосредственной близости от объектов, находящихся на дороге, в особенности пешеходов и детей.

(см. продолжение)

### ⚠ ОСТОРОЖНО

- Не направляйте струю воды под высоким давлением на камеру и зону вокруг нее. Удар струей воды под давлением может привести к поломке устройств.
- Запрещается использовать для чистки объектива камеры щелочные и кислотные очищающие средства. Используйте для этого только мягкое мыло или нейтральное моющее средство, тщательно смывая их водой по окончании чистки.

### **i** Информация

Объектив камеры должен быть чистым всегда. При загрязнении объектива камеры посторонними материалами камера может работать неправильно.

Не используйте химические растворители, такие как сильнодействующие моющие средства, содержащие сильнощелочные или летучие органические растворители (бензин, ацетон и т. д.). Это может повредить объектив камеры.

## ФУНКЦИЯ ПРЕДУПРЕЖДЕНИЯ О СБЛИЖЕНИИ ПРИ ПАРКОВКЕ (ЗАДНИМ ХОДОМ) (ПРИ НАЛИЧИИ)



В: Задний датчик

Функция предупреждения о сближении при парковке задним ходом подается звуковой сигнал при обнаружении какого-либо объекта на расстоянии до 120 см (48 дюймов) позади автомобиля.

Этой вспомогательной функцией объекты могут быть обнаружены только в зоне действия датчиков.

### ⚠ ВНИМАНИЕ

- Всегда проверяйте визуально отсутствие каких-либо препятствий перед началом движения автомобиля в любом направлении.
- Всегда проявляйте повышенное внимание при вождении автомобиля в непосредственной близости от объектов, находящихся на дороге, в особенности пешеходов и детей.
- Помните, что некоторые объекты могут не обнаруживаться датчиками и могут не отображаться на дисплее в зависимости от факторов, ограничивающих эффективность работы датчика, включая расстояния до объектов, их размер или материал.

Работа функции предупреждения о сближении при парковке задним ходом

### Условия работы

- Функция включается при движении задним ходом с включенным зажиганием. Однако при скорости автомобиля выше 5 км/ч объекты могут не обнаруживаться функцией.
- Если скорость автомобиля превышает 10 км/ч (6 миль в час), функцией не подаются предупреждающие сигналы, даже в случае обнаружения объектов.
- При регистрации более двух объектов одновременно первым будет распознан ближайший объект.

## Типы предупредительных звуковых сигналов и индикаторов

Типы предупреждающих звуковых сигналов	Индикатор
При наличии предмета на расстоянии 60–120 см (24–48 дюймов) от заднего бампера: прерывистый сигнал зуммера.	
При наличии предмета на расстоянии 30–60 см (12–24 дюйма) от заднего бампера: увеличение частоты прерывистого сигнала зуммера.	
При наличии предмета на расстоянии менее 30 см (12 дюймов) от заднего бампера: непрерывный сигнал зуммера.	

### К СВЕДЕНИЮ

- Индикатор может отличаться от показанного, в зависимости от состояния датчиков или объектов. Если индикатор мигает, рекомендуется обратиться к уполномоченному производителем дилеру/сервисному партнёру для проверки автомобиля.
- Если звуковые предупредительные сигналы не подаются, или зуммером подается сигнал сразу после включения заднего хода (R), это может указывать на неисправность функции предупреждения о сближении при парковке задним ходом. В этом случае рекомендуется как можно скорее обратиться к уполномоченному производителем дилеру/сервисному партнёру для проверки автомобиля.

Условия, при которых функция предупреждения при парковке задним ходом не работает

Функция предупреждения о сближении при парковке задним ходом может работать с нарушениями в следующих случаях:

- При обледенении поверхности датчика.
- При наличии на датчике посторонних веществ, грязи, снега или воды, или при блокировании поверхности датчика.

Нарушение работы функции предупреждения о сближении при парковке задним ходом возможно в следующих случаях:

- При движении по неровностям, например, по грунтовым дорогам или щебеночным покрытиям, ухабам и уклонам.
- При наличии поблизости источников сильного звука, таких как автомобильные сирены, мотоциклетные двигатели, срабатывание пневматических тормозов грузовиков, создающих помехи для датчиков системы.

- В сильный дождь или от водных брызг.
- При наличии поблизости радиопередатчиков или мобильных телефонов.
- Датчики покрыты снегом.
- На автомобиле установлено оборудование сторонних изготовителей, изменена высота бампера или установка датчиков.

### Условия, при которых возможно уменьшение дальности обнаружения:

- Слишком высокая или слишком низкая температура наружного воздуха.

### Объекты, которые могут не распознаваться датчиками:

- Острые или тонкие объекты, такие как тросы, цепи или небольшие стойки.
- Объекты, поглощающие излучение датчика, такие как одежда, губчатые материалы или снег.
- Объекты диаметром менее 14 см (6 дюймов) и длиной менее 100 см (40 дюймов).

### Меры предосторожности при использовании функции предупреждения о сближении при парковке задним ходом

- В некоторых случаях, в зависимости от скорости движения автомобиля и формы обнаруживаемых объектов, функция предупреждения о сближении при парковке задним ходом может не подавать звуковое предупреждение.
- Возможно появление отказов в работе функции предупреждения о сближении при парковке задним ходом в случае изменения высоты установки бампера автомобиля, внесения изменений в расположение датчика или его повреждения. Любое оборудование или аксессуары, установленные не заводом-изготовителем, могут создавать помехи для работы датчика.
- Датчик может не распознать объекты, находящиеся на расстоянии менее 30 см (12 дюймов) от него, или может неточно определить расстояние до объекта. Будьте осторожны.
- Если датчик замерз или покрыт снегом, грязью или водой, систе-

ма может находиться в нерабочем состоянии до тех пор, пока загрязнение не будет удалено. Удалите загрязнение при помощи мягкой ткани.

- Не пытайтесь толкать, скрести или ударять датчик какими-либо твердыми предметами, способными повредить его поверхность. Эти действия могут вывести датчик из строя.
- Не направляйте струю воды под высоким давлением непосредственно на датчик или область вокруг него. Это может стать причиной нарушения нормальной работы датчика.

### ВНИМАНИЕ

Гарантия на новый автомобиль не распространяется на случаи любых дорожно-транспортных происшествий или повреждений, полученных автомобилем или находящимися в нем людьми, которые были вызваны использованием функции предупреждения о сближении при парковке задним ходом. Всегда будьте осторожны и внимательны при вождении автомобиля.

## ФУНКЦИЯ ПРЕДУПРЕЖДЕНИЯ О СБЛИЖЕНИИ ПРИ ПАРКОВКЕ (ЗАДНИМ/ПЕРЕДНИМ ХОДОМ) (ПРИ НАЛИЧИИ)



[A] : Передний датчик, [B] : Задний датчик

Функция предупреждения о сближении при парковке (задним/передним ходом) помогает водителю, подавая звуковые сигналы при обнаружении какого-либо объ-

екта на расстоянии 100 см (40 дюймов) спереди и 120 см (48 дюймов) сзади транспортного средства. Эта вспомогательная функция регистрирует предметы только в пределах зоны действия датчиков и неспособна обнаруживать объекты в зонах, где датчики не установлены.

### ⚠ ВНИМАНИЕ

- Перед началом движения следует обязательно проверить наличие каких-либо объектов вокруг транспортного средства, чтобы избежать столкновения.
- Соблюдайте особую осторожность при проезде мимо объектов и пешеходов, особенно детей.
- Необходимо учитывать, что некоторые типы объектов могут не отражаться на экране и не регистрироваться датчиками. Это зависит от материала или размеров объекта, а также от расстояния до него. Все перечисленные факторы влияют на эффективность датчиков.

Работа функции предупреждения о сближении при парковке (задним/передним ходом)



## Условия работы

- Функция предупреждения о сближении при парковке (задним/передним ходом) включается, при нажатии кнопки управления функцией предупреждения о сближении при парковке при работающем двигателе.
- При переводе рычага переключения передач в положение R (задний ход) функция предупреждения о сближении при парковке включается автоматически. Однако если скорость транспортного средства превышает 10 км/ч (6 миль/ч), то функция не будет подавать предупреждения даже в случае регистрации предметов. Если скорость транспортного средства превышает 20 км/ч (12 миль/ч), то функция автоматически выключится. Для включения функции нажмите кнопку функции предупреждения о сближении при парковке (задним/передним ходом).
- При регистрации более двух объектов одновременно первым будет распознан ближайший объект.

## Типы предупредительных звуковых сигналов и индикаторов

Расстояние от объекта		Индикатор предупреждения		Предупредительный звуковой сигнал
		При движении вперед	При движении назад	
60 ~ 100 см (24 ~ 40) дюймов	Спереди		-	Зуммер работает прерывисто
60 ~ 120 см (24 ~ 48) дюймов	Сзади	-		Зуммер работает прерывисто
30 ~ 60 см (12 ~ 24) дюймов	Спереди			Зуммер подает сигнал часто
	Сзади	-		Зуммер подает сигнал часто
30 см (12) дюймов	Спереди			Зуммер звучит непрерывно
	Сзади	-		Зуммер звучит непрерывно

### К СВЕДЕНИЮ

- Индикатор, объекты и состояние датчиков могут отличаться от показанных на рисунке в зависимости от ситуации. Если индикатор мигает, рекомендуется обратиться к уполномоченному производителем дилеру/сервисному партнёру для проверки функции.
- Если звуковые предупредительные сигналы не подаются или зуммером подается сигнал сразу после переключения на задний ход (R), это может указывать на неисправность функции предупреждения о сближении при парковке (задним/ передним ходом). В этом случае рекомендуется как можно скорее обратиться к уполномоченному производителем дилеру/сервисному партнёру для проверки транспортного средства.

**Условия, при которых функция предупреждения о сближении при парковке (задним/передним ходом) не работает**

**Функция предупреждения о сближении при парковке (задним/передним ходом) может не работать должным образом в следующих условиях:**

- Обледенение датчика.
- Загрязнение, покрытие крышки датчика снегом, водой или другими посторонними веществами.

**В следующих условиях возможен сбой функции предупреждения о сближении при парковке (задним/передним ходом):**

- При движении по неровностям, например, по грунтовым дорогам или с щебеночным покрытием, ухабам и уклонам.
- При наличии поблизости источников сильного звука,

таких как автомобильные сирены, громкие мотоциклетные двигатели, срабатывание пневматических тормозов грузовиков, создающих помехи для датчиков системы.

- В сильный дождь или от водяных брызг.
- Наличие поблизости радиопередатчиков или мобильных телефонов.
- Покрытие датчика снегом.
- На транспортном средстве установлено оборудование сторонних изготовителей, изменена высота бампера или установка датчиков.

**Условия, при которых возможно уменьшение диапазона дальности обнаружения:**

- Слишком высокая или слишком низкая температура наружного воздуха.

**Объекты, которые могут не распознаваться датчиками:**

- Острые или тонкие объекты, такие как тросы, цепи или небольшие стойки.
- Объекты, поглощающие излучение датчика, такие как одежда, губчатые материалы или снег.
- объекты диаметром менее 14 см (6 дюймов) и длиной менее 100 см (40 дюймов).



### **ВНИМАНИЕ**

**Гарантия на новый автомобиль не распространяется на происшествия, повлекшие за собой повреждение автомобиля или травмирование людей. При движении всегда будьте внимательны и осторожны.**



### Меры предосторожности при использовании функции помощи при парковке

- В некоторых случаях, в зависимости от скорости движения автомобиля и формы обнаруживаемых объектов, функция помощи при парковке может не подавать звуковое предупреждение.
- Возможно появление отказов в работе функции помощи при парковке в случае изменения высоты установки бампера автомобиля, внесения изменений в расположение датчика или его повреждения. Любое оборудование или аксессуары, установленные не заводом-изготовителем, могут создавать помехи для работы датчика.
- Датчик может не распознать объекты, находящиеся на расстоянии менее 40 см от него, или может неточно определить расстояние до объекта. Будьте осторожны.

- Если датчик замерз или покрыт снегом, грязью или водой, функция может находиться в нерабочем состоянии до тех пор, пока загрязнение не будет удалено. Удалите загрязнение при помощи мягкой ткани.
- Не пытайтесь толкать, скрести или ударять датчик какими-либо твердыми предметами, способными повредить его поверхность. Эти действия могут вывести датчик из строя.
- Не направляйте струю воды под высоким давлением непосредственно на датчик или область вокруг него. Это может стать причиной нарушения нормальной работы датчика.



### ВНИМАНИЕ

Гарантия на новый автомобиль не распространяется на случаи любых дорожно-транспортных происшествий или повреждений, полученных автомобилем или находящимися в нем людьми, которые были вызваны использованием функции помощи при парковке. Всегда будьте осторожны и внимательны при вождении автомобиля.

## ОБОГРЕВАТЕЛЬ

Чтобы не повредить нити обогревателя заднего стекла (приклеены на внутренней поверхности стекла), не используйте для его чистки острые инструменты или средства для мойки стекла, содержащие абразивные материалы.

### **i** Информация

Информация о размораживании и устранении запотевания ветрового стекла приведена в параграфе «Размораживание и устранение запотевания лобового стекла» данной главы.

### Обогреватель заднего стекла



При работающем двигателе обогреватель нагревает заднее окно изнутри и снаружи для устранения инея, запотевания и ледяного налета.

- Чтобы включить обогреватель заднего стекла нажмите соответствующую кнопку на центральной панели переключателей. Когда обогреватель заднего стекла включен, в кнопке горит световой индикатор.
- Чтобы выключить обогреватель, еще раз нажмите кнопку.

### **i** Информация

- Если заднее стекло покрыто толстым слоем снега, перед включением обогревателя смахните снег щеткой.
- Обогреватель заднего стекла автоматически выключается примерно через 20 минут.

### Обогреватель наружных зеркал заднего вида (при наличии)

При наличии в автомобиле обогревателя зеркал заднего вида он будет работать одновременно с включением обогревателя заднего стекла.

## **i** Информация

Обогреватель ветрового стекла и/или обогреватель заднего стекла могут отключиться при следующих условиях.

- Температура двигателя менее 25°C, а скорость автомобиля ниже 1~10 км/ч, когда рычаг переключения передач находится в положении «D» или «R».

Если автомобиль останавливается или движется со скоростью более 10 км/ч, обогреватель ветрового стекла и/или обогреватель заднего стекла включаются снова.

## Обогреватель ветрового стекла (при наличии)



При работающем двигателе обогреватель нагревает ветровое стекло изнутри и снаружи для устранения инея, запотевания и ледяного налета.

Чтобы включить обогреватель ветрового стекла, нажмите соответствующую кнопку. При включении обогревателя ветрового стекла на кнопке загорается индикатор.

Если ветровое стекло покрыто толстым слоем снега, перед включением обогревателя смахните снег щеткой.

Обогреватель ветрового стекла автоматически выключается примерно после 15 минут работы или при переводе ключа зажигания в положение OFF. Если после автоматического выключения обогревателя повторно нажать кнопку, обогреватель включится только на 5 минут. Чтобы выключить обогреватель ветрового стекла, еще раз нажмите кнопку.

Если двигатель запускается дистанционным запуском, при помощи электронного ключа (при наличии), при условии что двигатель был остановлен с включенным обогревом ветрового стекла, то обогрев ветрового стекла включится автоматически. Функция памяти обогрева ветрового стекла работает только при дистанционном запуске.

## СИСТЕМА УПРАВЛЕНИЯ МИКРОКЛИМАТОМ С РУЧНЫМ УПРАВЛЕНИЕМ (ПРИ НАЛИЧИИ)



1. Ручка управления температурой
2. Ручка выбора режима распределения воздуха
3. Ручка управления скоростью вентилятора
4. Переключатель режимов подачи воздуха
5. Выключатель обогревателя заднего стекла
6. Кнопка включения кондиционера\*

\* : при наличии

## Обогрев и кондиционирование воздуха

1. Запустите двигатель.
2. Установите ручку выбора режима распределения воздуха по своему усмотрению.

Для повышения эффективности обогрева и охлаждения:

– Обогрев: 

– Охлаждение: 

3. Установите ручку управления температурой воздуха по своему усмотрению.
4. Установите переключатель режимов подачи в положение подачи внешнего (свежего) воздуха.
5. Настройте скорость вращения вентилятора по своему усмотрению.
6. При необходимости включите кондиционер.

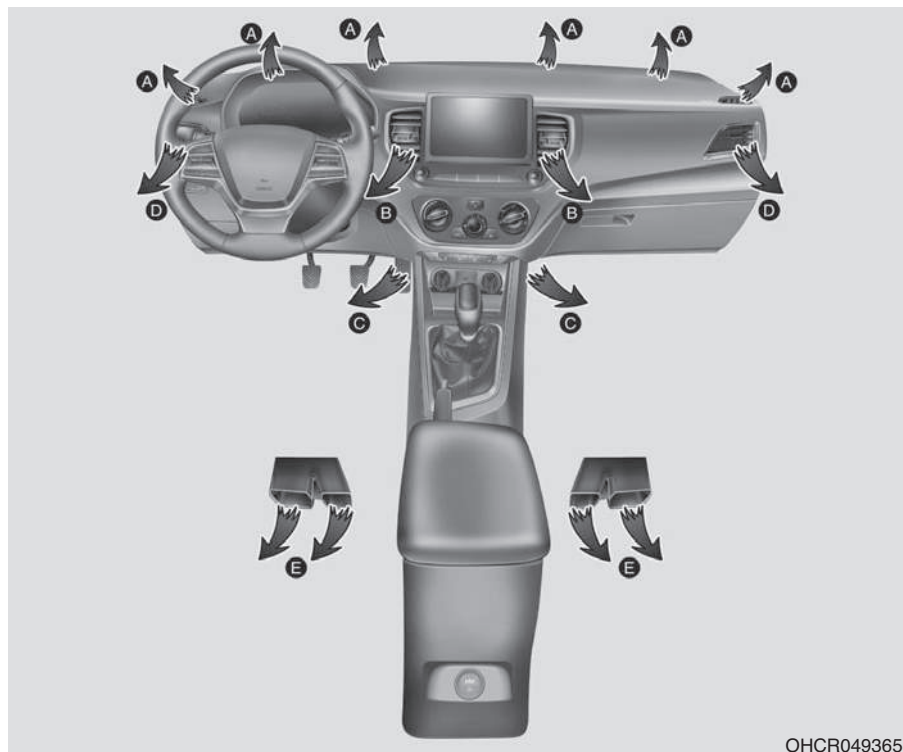

ОНCR049365L

## Выбор режима распределения воздуха

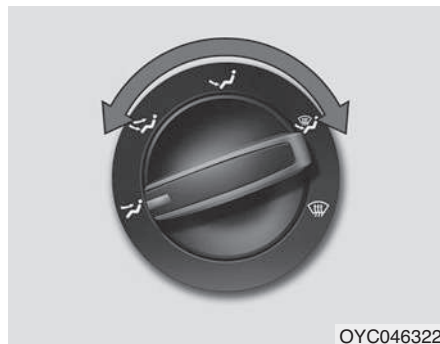

Ручка выбора режима распределения воздуха предназначена для управления потоком воздуха в системе вентиляции.

Можно направить поток воздуха на пол, к воздушным дефлекторам панели приборов или на ветровое стекло. Предусмотрено пять режимов распределения воздуха с соответствующим символьным обозначением: к верхней части тела, двухуровневый, к ногам, к ногам и ветровому стеклу, обогрев ветрового стекла.



**Подача воздуха к верхней части тела дефлекторы (B, D)**

Поток воздуха направляется на верхнюю часть тела и в лицо человека. Кроме того, возможна настройка положения каждого вентиляционного дефлектора для направления потока подаваемого через него воздуха.



**Подача воздуха к верхней части тела и ногам дефлекторы (B, D, C, E)**

Поток воздуха направляется в лицо человека и в нижнюю часть салона.



**Подача воздуха к ногам - дефлекторы (C, E, A, D)**

Основная часть воздуха направляется в нижнюю часть салона, а незначительное его количество подается на ветровое стекло и к боковым дефлекторам для предотвращения обмерзания стекол дверей.



**Подача воздуха в нижнюю часть салона и на ветровое стекло (A, C, E, D)**

Основная часть воздуха направляется в нижнюю часть салона и на ветровое стекло, а незначительное его количество подается к боковым дефлекторам для предотвращения обмерзания стекол дверей.



**Подача воздуха на ветровое стекло дефлекторы (A, D)**

Основная часть воздуха направляется на ветровое стекло, а незначительное его количество подается к боковым дефлекторам для предотвращения обмерзания стекол дверей.

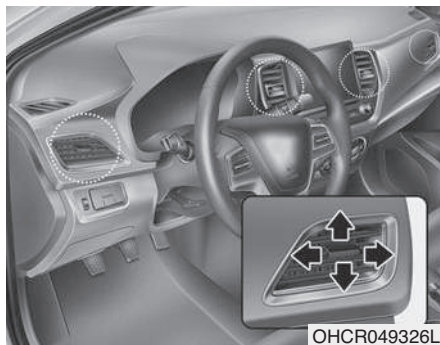

ОНСR049326L

### Дефлекторы в приборной панели

Открытие или закрытие дефлектора может производиться отдельно при помощи горизонтального колесика. Для закрытия вентиляционного дефлектора следует повернуть регулятор влево в крайнее положение (для задних сидений - вниз). Для открытия вентиляционного дефлектора следует повернуть регулятор вправо в крайнее положение (для задних сидений - вверх).

Также можно настроить направление подачи воздуха через эти дефлекторы при помощи рычажка, как это показано на рисунке.

### Регулирование температуры



ОУС046303

Ручка управления температурным режимом позволяет настраивать температуру воздуха, подаваемого через систему вентиляции. Кроме того, при продолжительной работе системы кондиционирования в режиме рециркуляции уровень влажности воздуха в салоне существенно снижается. Для изменения температуры воздуха в салоне поверните эту ручку вправо для повышения температуры и влево для ее понижения.

### Переключатель режимов подачи воздуха



ОНСR046304

Этот переключатель используется для выбора одного из двух режимов подачи воздуха: подача внешнего (свежего) воздуха или рециркуляция.

Для изменения режима подачи воздуха нажмите переключатель.

## Рециркуляция



При нахождении переключателя в положении рециркуляции в систему отопления и вентиляции поступает воздух из салона; там он нагревается или охлаждается в зависимости от выбранного режима работы системы.



## Подача внешнего (свежего) воздуха

При нахождении переключателя в этом положении в систему отопления и вентиляции поступает наружный воздух; там он нагревается или охлаждается в зависимости от выбранного режима работы системы.

## **i** Информация

Следует заметить, что длительная работа отопителя в режиме рециркуляции воздуха (без кондиционирования воздуха) может привести к запотеванию изнутри ветрового стекла и боковых окон, а воздух в салоне станет спертым.

Кроме того, при продолжительной работе системы кондиционирования в режиме рециркуляции уровень влажности воздуха в пассажирском салоне существенно снижается.

## **!** ВНИМАНИЕ

- Продолжительная работа системы управления микроклиматом в режиме рециркуляции может привести к повышению влажности воздуха в салоне, что может вызвать запотевание стекол и ухудшение обзора.

## **!** ВНИМАНИЕ

- Нельзя спать в автомобиле при включенной системе кондиционирования или обогрева. Это может привести к причинению серьезного вреда здоровью или к гибели людей в результате падения содержания кислорода в воздухе и/или уменьшения температуры тела.
- Продолжительная работа системы управления микроклиматом в режиме рециркуляции может привести к возникновению у водителя дремоты или сонливости и к потере управления. Устанавливайте переключатель режимов подачи воздуха в положение подачи свежего воздуха во время движения так часто, насколько это возможно.



## Настройка скорости вращения вентилятора



Для работы вентилятора ключ в замке зажигания должен находиться в положении ОП.

Ручка управления скоростью вращения вентилятора позволяет регулировать расход воздуха, подаваемого через систему вентиляции. Для изменения скорости вращения вентилятора поверните ее вправо для увеличения скорости вращения и влево для ее уменьшения.

При установке ручки настройки частоты вращения вентилятора в положение "0" происходит отключение вентилятора.

## Кондиционер (A/C) (при наличии)



Для включения системы кондиционирования нажмите кнопку A/C (при этом загорится расположенный в ней индикатор). Повторное нажатие на эту кнопку приводит к выключению системы кондиционирования.

## Работа системы



### Вентиляция

1. Установите ручку управления режимом в положение
2. Установите переключатель режимов подачи в положение подачи внешнего (свежего) воздуха.
3. Установите ручку управления температурой воздуха по своему усмотрению.
4. Настройте скорость вращения вентилятора по своему усмотрению.

### Обогрев

1. Установите ручку управления режимом в положение
2. Установите переключатель режимов подачи в положение подачи внешнего (свежего) воздуха.
3. Установите ручку управления температурой воздуха по своему усмотрению.
4. Настройте скорость вращения вентилятора по своему усмотрению.

5. Если необходимо при обогреве уменьшить влажность воздуха, включите кондиционер (при наличии).

При запотевании ветрового стекла установите ручку управления режимом в положение  или .

### Советы по эксплуатации

- Для предотвращения попадания в салон пыли или неприятных запахов через систему вентиляции следует временно установить переключатель режимов подачи воздуха в положение рециркуляции. Обязательно верните переключатель в положение подачи внешнего воздуха, когда источник раздражения окажется позади, чтобы в машину попадал свежий воздух. Тем самым будет обеспечено сохранение внимательности водителя и удобных условий для его работы.
- Забор воздуха для системы отопления и кондиционирования осуществляется через решетку, расположенную непосредственно перед ветровым стеклом. Следите за тем, чтобы она не была закрыта листьями, снегом, льдом и прочими посторонними предметами.

- Для предупреждения запотевания ветрового стекла с внутренней стороны, следует установить переключатель режимов подачи воздуха в положение, соответствующее подаче свежего воздуха, ручку настройки скорости вращения вентилятора и ручку управления температурой воздуха можно установить по своему усмотрению.

### Система кондиционирования

В системах кондиционирования воздуха используется хладагент R-134a.

1. Запустите двигатель. Нажмите кнопку включения системы кондиционирования.
2. Установите ручку управления режимом в положение .
3. Установите переключатель управления подачей воздуха в положение рециркуляции.
4. Установите ручку управления скоростью вращения вентилятора и ручку управления температурным режимом таким образом, чтобы получить наиболее комфортные условия в салоне.

### Информация

Согласно нормативам, действующим на момент изготовления автомобиля в стране поставки, кондиционер заправляется хладагентом R-134a. Информацию о том, какой хладагент системы кондиционирования воздуха используется в вашем автомобиле, можно найти на наклейке, размещенной под капотом.

### К СВЕДЕНИЮ

- Для обеспечения правильного и безопасного функционирования холодильный контур должны обслуживать только специально обученные и сертифицированные специалисты.
- Работы с холодильным контуром должны выполняться в хорошо вентилируемом месте.
- Для ремонта или замены испарителя (змеевика охлаждения) кондиционера запрещается использовать испаритель, снятый с другого или аварийного автомобиля. Новые испарители MAC должны быть сертифицированы и иметь соответствующую маркировку, как отвечающие требованиям стандарта SAE J2842.

## **i** Информация

- При использовании системы кондиционирования внимательно следите за указателем температуры двигателя при движении в гору или в плотном потоке транспорта в жаркую погоду. Работа системы кондиционирования может привести к перегреву двигателя. Если указатель температуры двигателя показывает его перегрев, оставьте включенным вентилятор, но выключите систему кондиционирования.
- При открытых окнах и высокой влажности окружающего воздуха работа системы кондиционирования может привести к образованию капель влаги внутри автомобиля. Поскольку излишняя влага может привести к отказу электрооборудования, работа системы кондиционирования допускается только при закрытых окнах.

## Советы по эксплуатации системы кондиционирования

- Если автомобиль был оставлен на стоянке под прямыми солнечными лучами в жаркую погоду, откройте на короткое время окна автомобиля для выпуска горячего воздуха из салона наружу.
- Чтобы уменьшить запотевание внутренней поверхности остекления в дождливую или влажную погоду, понизьте влажность воздуха в салоне, включив систему кондиционирования.
- Во время работы системы кондиционирования можно заметить незначительное изменение частоты вращения двигателя в зависимости от включения или выключения компрессора системы кондиционирования. Это явление является нормальным.
- Включайте систему кондиционирования один раз в месяц хотя бы на несколько минут для поддержания ее рабочих

характеристик на оптимальном уровне.

- При работе системы кондиционирования можно заметить, как со стороны пассажира на землю капает (или даже льется) чистая вода. Это явление является нормальным.
- Работа системы кондиционирования в режиме рециркуляции обеспечивает максимальную интенсивность охлаждения, но продолжительная работа в таком режиме может привести к тому, что воздух в салоне станет несвежим.
- В режиме охлаждения вы можете увидеть образование тумана вследствие быстрого охлаждения влаги, содержащейся в воздухе. Это явление является нормальным.

### Техническое обслуживание системы

#### Воздушный фильтр системы климат-контроля

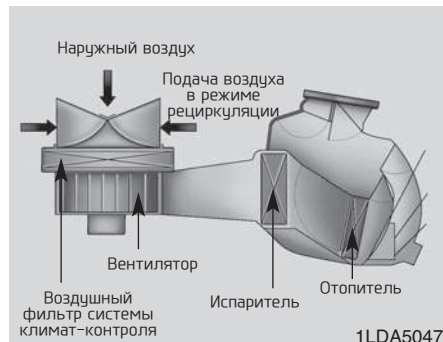

Воздушный фильтр климат-контроля установлен за перчаточным ящиком и предназначен для очистки поступающего в салон воздуха от пыли или других загрязнителей, поступающих с наружным воздухом через систему кондиционирования. С течением времени фильтр забивается, что вызывает уменьшение воздушного потока через вентиляционные каналы и, как следствие, к скоплению влаги на

внутренней поверхности ветрового стекла даже при выборе режима поступления наружного (свежего) воздуха. В этом случае рекомендуем обратиться к уполномоченному производителем дилеру/сервисному партнёру для замены фильтра системы климат-контроля.

#### **i** Информация

- Производите замену воздушного фильтра согласно графику технического обслуживания.

В случае тяжелых условий эксплуатации автомобиля (например, запыленные и неровные дороги) воздушный фильтр климат-контроля необходимо проверять и заменять чаще.

- В случае резкого снижения расхода воздуха рекомендуем обратиться к уполномоченному производителем дилеру/сервисному партнёру для проверки системы.

#### **i** Информация

Систему следует заполнять только рекомендованным маслом и хладагентом в строго определенном объеме. В противном случае система может работать ненадлежащим образом, а также возможно повреждение компрессора.

#### **⚠** ВНИМАНИЕ

Рекомендуем обратиться к уполномоченному производителем дилеру/сервисному партнёру для проверки системы кондиционирования воздуха.

Неправильное обслуживание может привести к тяжелым травмам при его проведении.

## Проверка количества хладагента и смазочного масла компрессора

Если количество хладагента недостаточно, производительность системы кондиционирования воздуха ниже номинальной. Плохо влияет на систему кондиционирования воздуха также и избыточное количество хладагента.

Следовательно, при обнаружении отклонений рекомендуем обратиться к уполномоченному производителем дилеру/сервисному партнёру для проверки системы.

### К СВЕДЕНИЮ

- Важно, чтобы использовались правильный тип и количество масла и хладагента. В противном случае возможно повреждение компрессора и неправильная работа системы. Во избежание повреждения системы кондиционирования воздуха в вашем автомобиле должны обслуживаться только обученными и сертифицированными специалистами.

## ⚠ ВНИМАНИЕ

Автомобили с хладагентом R-134a



Поскольку хладагент находится под очень высоким давлением, к обслуживанию системы кондиционирования воздуха должен допускаться только обученный и сертифицированный персонал. Систему следует заполнять только рекомендованным маслом и хладагентом в строго определенном объеме.

В противном случае возможно повреждение автомобиля и нанесение травм.

## Этикетка с информацией о хладагенте системы кондиционирования воздуха (при наличии)

Информацию о том, какой хладагент системы кондиционирования воздуха используется в вашем автомобиле, можно найти на наклейке, размещенной под капотом.



Ниже приводится описание обозначений и спецификаций на этикетке с информацией о хладагенте системы кондиционирования воздуха:

- Классификация хладагента
- Количество хладагента
- Классификация смазочного масла компрессора
- Обратить внимание
- Руководство по обслуживанию

## АВТОМАТИЧЕСКАЯ СИСТЕМА УПРАВЛЕНИЯ МИКРОКЛИМАТОМ (ПРИ НАЛИЧИИ)



ОНCR046307

## Автоматическое управление обогревом и кондиционированием воздуха



1. Нажмите кнопку AUTO.

Управление режимами работы, скоростью вращения вентилятора, режимом подачи воздуха и работой системы кондиционирования будет осуществляться автоматически в соответствии с заданным значением температуры.



2. Поверните ручку регулятора температуры для выбора требуемого значения.

### **i** Информация

- Чтобы отключить автоматическое управление, задействуйте любую из следующих кнопок:

- Кнопка переключения режима.
- Кнопка обогревателя ветрового стекла (нажмите кнопку больше одного раза, чтобы отменить функцию обогрева ветрового стекла. На информационном дисплее снова появится символ AUTO).

- Кнопка управления скоростью вентилятора

Выбранная функция будет управляться вручную, а остальные функции автоматически.

- Для комфорта и эффективности управления кондиционированием рекомендуется пользоваться кнопкой AUTO и устанавливать температуру на 23°C (73°F).





### **i** Информация



Для обеспечения хорошего управления системой обогрева и охлаждения запрещается размещать что-либо рядом с датчиком.

### Ручное управление обогревом и кондиционированием воздуха

Управление обогревом и кондиционированием может осуществляться также и в ручном режиме путем нажатия кнопок, отличных от кнопки AUTO. В таком случае система последовательно переключается в те режимы, которые выбраны в порядке переключения их кнопками. При нажатии любой кнопки, кроме кнопки AUTO, в автоматическом режиме работы все функции, выбранные ранее вручную, будут управляться автоматически.

1. Запустите двигатель.
2. Установите режим по своему усмотрению.

Для повышения эффективности обогрева и охлаждения:

- Обогрев: 
- Охлаждение: 

3. Установите ручку управления температурой воздуха по своему усмотрению.

4. Установите переключатель режимов подачи внешнего воздуха в положение подачи внешнего (свежего) воздуха.
5. Настройте скорость вращения вентилятора по своему усмотрению.
6. При необходимости включите кондиционер.

Для возврата в автоматический режим управления нажмите кнопку AUTO.

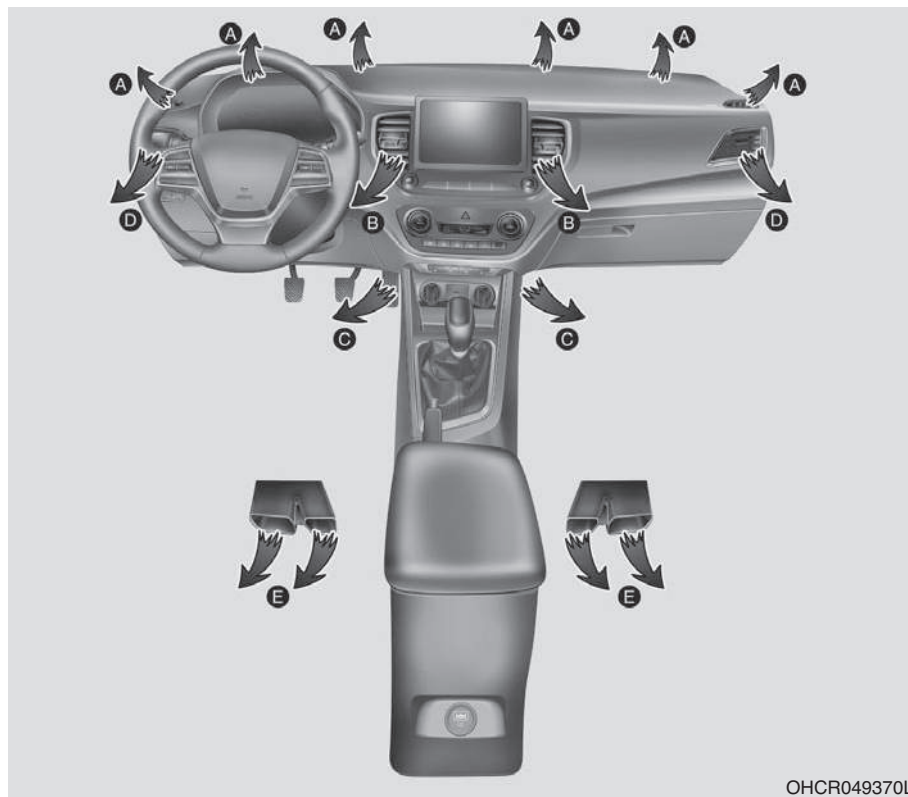

## Выбор режима распределения воздуха



Кнопка выбора режима распределения воздуха управляет направлением потоков воздуха через систему вентиляции.

Переключение режимов подачи воздуха в салон осуществляется в следующей последовательности:





### Подача воздуха к верхней части тела дефлекторы (B, D)

Поток воздуха направляется на верхнюю часть тела и в лицо человека. Кроме того, возможна настройка положения каждого вентиляционного дефлектора для направления потока подаваемого через него воздуха.



### Подача воздуха к верхней части тела и ногам дефлекторы (B, C, D, E)

Поток воздуха направляется в лицо человека и в нижнюю часть салона.



### Подача воздуха к ногам и на ветровое стекло - дефлекторы (A, C, D, E)

Основная часть воздуха направляется в нижнюю часть салона и на ветровое стекло, а незначительное его количество подается к боковым дефлекторам для предотвращения обмерзания стекол дверей.



### Подача воздуха к ногам дефлекторы (A, C, D, E)

Основная часть воздуха направляется в нижнюю часть салона, а незначительное его количество подается на ветровое стекло и к боковым дефлекторам для предотвращения обмерзания стекол дверей.



### Подача воздуха на ветровое стекло (A, D)

Основная часть воздуха направляется на ветровое стекло, а незначительное его количество подается к боковым дефлекторам для предотвращения обмерзания стекол дверей.



### Дефлекторы в приборной панели

Открытие или закрытие дефлектора может производиться отдельно при помощи горизонтального колесика. Для закрытия вентиляционного дефлектора следует повернуть регулятор влево в крайнее положение (для задних сидений - вниз). Для открытия вентиляционного дефлектора следует повернуть регулятор вправо в крайнее положение (для задних сидений - вверх).

Также можно настроить направление подачи воздуха через эти дефлекторы при помощи рычажка, как это показано на рисунке.

## Регулирование температуры



Поверните ручку регулятора температуры для выбора требуемого значения.

## Переключатель режимов подачи воздуха



Этот переключатель используется для выбора одного из двух режимов подачи воздуха: подача внешнего (свежего) воздуха или рециркуляция.

Для изменения режима подачи воздуха нажмите кнопку.



## Рециркуляция

При нахождении переключателя в положении рециркуляции в систему отопления и вентиляции поступает воздух из салона; там он нагревается или охлаждается в зависимости от выбранного режима работы системы.



## Подача внешнего (свежего) воздуха

При нахождении переключателя в этом положении в систему отопления и вентиляции поступает наружный воздух; там он нагревается или охлаждается в зависимости от выбранного режима работы системы.

## **i** Информация

Необходимо отметить, что длительная работа системы отопления в режиме рециркуляции (без использования кондиционера) приводит к запотеванию ветрового стекла и боковых стекол автомобиля.

Кроме того, при продолжительной работе системы кондиционирования в режиме рециркуляции уровень влажности воздуха в салоне существенно снижается.

### **⚠ ВНИМАНИЕ**

- Продолжительная работа системы управления микроклиматом в режиме рециркуляции может привести к повышению влажности воздуха в салоне, что может вызвать запотевание остекления и ухудшение обзора.

(см. продолжение)

(продолжение)

- Продолжительная работа системы управления микроклиматом в режиме рециркуляции может привести к дремоте или сонливости и к потере управления. Устанавливайте переключатель режимов подачи воздуха в положение подачи свежего воздуха во время движения так часто, насколько это возможно.

## Настройка скорости вращения вентилятора



OYC046317

Настройка частоты вращения вентилятора на необходимую величину осуществляется поворотом соответствующей ручки.

Чем выше частота вращения вентилятор, тем больше подача воздуха.

Нажатие кнопки OFF приводит к выключению вентилятора.

## Система кондиционирования

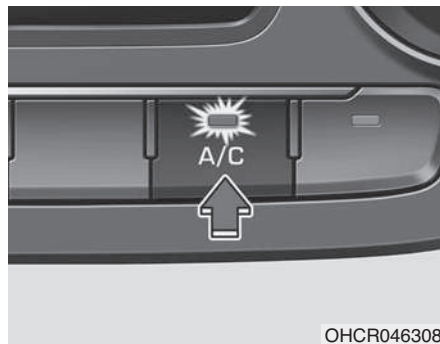

Для включения системы кондиционирования нажмите кнопку A/C (при этом загорится расположенный в ней индикатор).

Повторное нажатие этой кнопки приводит к выключению кондиционера.

## Режим отключения



Нажмите кнопку OFF для выключения системы климат-контроля. Тем не менее все еще можно будет управлять кнопками выбора режима и подачи воздуха, пока включено зажигание.

### Работа системы



#### Вентиляция

1. Установите ручку управления режимом в положение .
2. Установите переключатель режимов подачи в положение подачи внешнего (свежего) воздуха.
3. Установите ручку управления температурой воздуха по своему усмотрению.
4. Настройте скорость вращения вентилятора по своему усмотрению.

#### Обогрев

1. Установите ручку управления режимом в положение .
2. Установите переключатель режимов подачи в положение подачи внешнего (свежего) воздуха.
3. Установите ручку управления температурой воздуха по своему усмотрению.
4. Настройте скорость вращения вентилятора по своему усмотрению.

5. Если необходимо при обогреве уменьшить влажность воздуха, включите кондиционер.

- При запотевании ветрового стекла установите ручку управления ре  или .

#### Советы по эксплуатации

- Для предотвращения попадания в салон пыли или неприятных запахов через систему вентиляции следует временно установить переключатель режимов подачи воздуха в положение рециркуляции. Обязательно верните переключатель в положение подачи внешнего воздуха, когда источник раздражения окажется позади, чтобы в машину попадал свежий воздух. Тем самым будет обеспечено сохранение внимательности водителя и удобных условий для его работы.

- Забор воздуха для системы отопления и кондиционирования осуществляется через решетку, расположенную непосредственно перед ветровым стеклом. Следите за тем, чтобы она не была закрыта листьями, снегом, льдом и прочими посторонними предметами.
- Для предупреждения запотевания лобового стекла с внутренней стороны, следует установить переключатель режимов подачи воздуха в положение, соответствующее подаче свежего воздуха, ручку настройки скорости вращения вентилятора и ручку управления температурой воздуха можно установить по своему усмотрению.

## Система кондиционирования

В системах кондиционирования воздуха используется хладагент R-134a.

1. Запустите двигатель. Нажмите кнопку включения системы кондиционирования.
2. Установите ручку управления режимом в положение .
3. Установите переключатель управления подачей воздуха в положение рециркуляции.
4. Установите ручку управления скоростью вращения вентилятора и ручку управления температурным режимом таким образом, чтобы получить наиболее комфортные условия в салоне.

## Информация

Согласно нормативам, действующим на момент изготовления автомобиля в стране поставки, кондиционер заправляется хладагентом R-134a. Информацию о том, какой хладагент системы кондиционирования воздуха используется в вашем автомобиле, можно найти на наклейке, размещенной под капотом.

### К СВЕДЕНИЮ

- Для обеспечения правильного и безопасного функционирования холодильный контур должны обслуживать только специально обученные и сертифицированные специалисты.
- Работы с холодильным контуром должны выполняться в хорошо вентилируемом месте.

(см. продолжение)

(продолжение)

- Для ремонта или замены испарителя (змеевика охлаждения) кондиционера запрещается использовать испаритель, снятый с другого или аварийного автомобиля. Новые испарители MAC должны быть сертифицированы и иметь соответствующую маркировку, как отвечающие требованиям стандарта SAE J2842.

## Информация

- При использовании системы кондиционирования внимательно следите за указателем температуры двигателя при движении в гору или в плотном потоке транспорта в жаркую погоду. Работа системы кондиционирования может привести к перегреву двигателя. Если указатель температуры двигателя показывает его перегрев, оставьте включенным вентилятор, но выключите систему кондиционирования.



- При открытых окнах и высокой влажности окружающего воздуха работа системы кондиционирования может привести к образованию капель влаги внутри автомобиля. Поскольку излишняя влага может привести к отказу электрооборудования, работа системы кондиционирования допускается только при закрытых окнах.

### Советы по эксплуатации системы кондиционирования

- Если автомобиль был оставлен на стоянке под прямыми солнечными лучами в жаркую погоду, откройте на короткое время окна автомобиля для выпуска горячего воздуха из салона наружу.
- Для устранения запотевания окон в дождливую и влажную погоду используйте систему кондиционирования воздуха.
- Во время работы системы кондиционирования можно заметить незначительное изменение частоты вращения двигателя в зависимости от включения или выключения компрессора системы конди-

ционирования. Это явление является нормальным.

- Включайте систему кондиционирования один раз в месяц хотя бы на несколько минут для поддержания ее рабочих характеристик на оптимальном уровне.
- При работе системы кондиционирования можно заметить, как со стороны пассажира на землю капает (или даже льется) чистая вода. Это явление является нормальным.
- Работа системы кондиционирования в режиме рециркуляции обеспечивает максимальную интенсивность охлаждения, но продолжительная работа в таком режиме может привести к тому, что воздух в салоне станет несвежим.
- В режиме охлаждения вы можете увидеть образование тумана вследствие быстрого охлаждения влаги, содержащейся в воздухе. Это явление является нормальным.

## Техническое обслуживание системы

### Воздушный фильтр системы климат-контроля

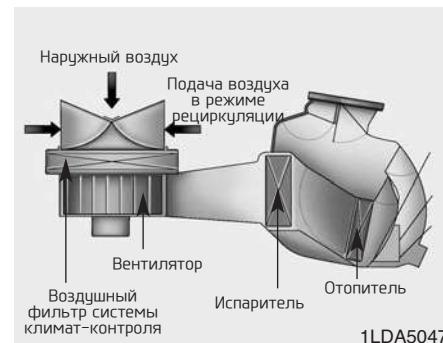

Воздушный фильтр климат-контроля установлен за перчаточным ящиком и предназначен для очистки поступающего в салон воздуха от пыли или других загрязнителей, поступающих с наружным воздухом через систему кондиционирования. С течением времени фильтр забивается, что вызывает уменьшение воздушного потока через вентиляционные каналы и, как следствие, к скоплению влаги на

внутренней поверхности ветрового стекла даже при выборе режима поступления наружного (свежего) воздуха. В этом случае рекомендуем обратиться к уполномоченному производителем дилеру/сервисному партнёру для замены фильтра системы климат-контроля.

### **i** Информация

- Производите замену воздушного фильтра согласно графику технического обслуживания.  
В случае тяжелых условий эксплуатации автомобиля (например, запыленные и неровные дороги) воздушный фильтр климат-контроля необходимо проверять и заменять чаще.
- В случае резкого снижения расхода воздуха рекомендуем обратиться к уполномоченному производителем дилеру/сервисному партнёру для проверки системы.

### Проверка количества хладагента и смазочного масла компрессора

Если количество хладагента недостаточно, производительность системы кондиционирования воздуха ниже номинальной. Плохо влияет на систему кондиционирования воздуха также и избыточное количество хладагента.

Следовательно, при обнаружении отклонений рекомендуем обратиться к уполномоченному производителем дилеру/сервисному партнёру для проверки системы.

### **К СВЕДЕНИЮ**

- Важно, чтобы использовались правильный тип и количество масла и хладагента. В противном случае возможно повреждение компрессора и неправильная работа системы. Во избежание повреждения системы кондиционирования воздуха в вашем автомобиле должны обслуживаться только

обученными и сертифицированными специалистами.

### **⚠ ВНИМАНИЕ**

#### Автомобили с хладагентом R-134a



Поскольку хладагент находится под очень высоким давлением, к обслуживанию системы кондиционирования воздуха должен допускаться только обученный и сертифицированный персонал. Систему следует заполнять только рекомендованным маслом и хладагентом в строго определенном объеме.

В противном случае возможно повреждение автомобиля и нанесение травм.

### Этикетка с информацией о хладагенте системы кондиционирования воздуха (при наличии)

Информацию о том, какой хладагент системы кондиционирования воздуха используется в вашем автомобиле, можно найти на наклейке, размещенной под капотом.



Ниже приводится описание обозначений и спецификаций на этикетке с информацией о хладагенте системы кондиционирования воздуха:

1. Классификация хладагента
2. Количество хладагента
3. Классификация смазочного масла компрессора
4. Обратить внимание
5. Руководство по обслуживанию

## УСТРАНЕНИЕ ИНЕЯ И ЗАПОТЕВАНИЯ С ВЕТРОВОГО СТЕКЛА

### ⚠ ВНИМАНИЕ

#### Обогрев ветрового стекла



Не используйте режимы  или  во время охлаждения при высокой влажности наружного воздуха. Разница между температурой окружающей среды и температурой подаваемого к ветровому стеклу воздуха может вызвать запотевание наружной поверхности ветрового стекла, что приведет к ухудшению обзорности. В этом случае следует установить ручку/кнопку выбора режима распределения воздуха в положение и уменьшить частоту вращения вентилятора.

- Для более эффективного удаления инея установите максимальную температуру обогрева (крайнее правое положение ручки) и максимальную скорость вращения вентилятора.
- Если при устранении инея или запотевания с остекления необходимо обеспечить подачу воздуха в нижнюю часть салона, установите режим подачи воздуха в нижнюю часть салона и на лобовое стекло.
- Перед началом движения полностью удалите снег и лед с ветрового стекла, заднего стекла, наружных зеркал заднего вида и со всех боковых стекол.
- Полностью удалите снег и лед с капота и с решетки воздухозаборника для повышения эффективности работы отопителя салона и обогревателя стекол, а также уменьшения вероятности запотевания внутренней стороны ветрового стекла.

Система управления микроклиматом с ручным управлением

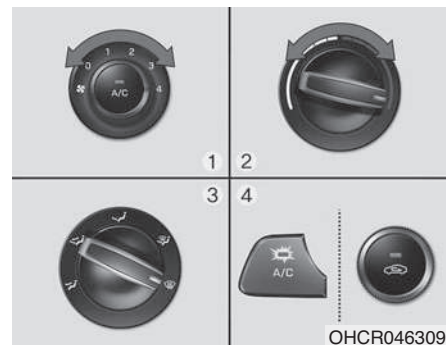
Для устранения запотевания внутренней стороны ветрового стекла



1. Установите любую скорость вращения вентилятора, кроме положения “0”.
2. Установите требуемое значение температуры.
3. Выберите положение  или .
4. Будет автоматически выбран режим подачи внешнего (свежего) воздуха. Кроме того,

кондиционер (при наличии) автоматически включается в случае установки селектора режима в положение .

Если автоматического включения системы кондиционирования и режима подачи наружного (свежего) воздуха не произойдет, нажмите соответствующую кнопку.

### Для устранения инея с внешней стороны ветрового стекла

1. Установите максимальную

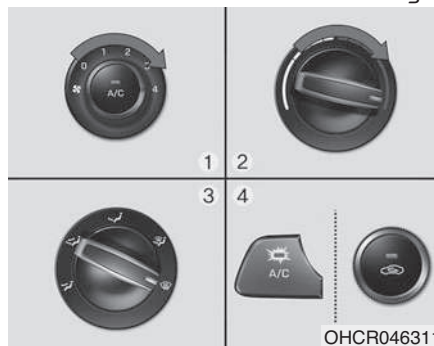



скорость вращения вентилятора (крайнее правое положение ручки управления).

2. Установите максимальное значение температуры.
3. Выберите положение .
4. Будет автоматически выбран режим подачи внешнего (свежего) воздуха и включится кондиционер (при наличии).

### Автоматическая система управления микроклиматом

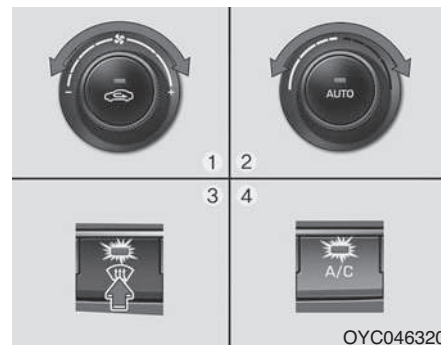
### Для устранения запотевания внутренней стороны ветрового стекла



1. Установите требуемую скорость вращения вентилятора.
2. Установите требуемое значение температуры.
3. Нажмите кнопку включения обогревателя стекла (.
4. Произойдет автоматическое включение системы кондиционирования в соответствии с измеренной температурой

окружающего воздуха, режима подачи наружного (свежего) воздуха и более высокой скорости вращения вентилятора.

Если кондиционирование воздуха, режим подачи наружного (свежего) воздуха и более высокая скорость вращения вентилятора не выбраны автоматически, произведите их ручную настройку при помощи соответствующей кнопки или ручки.

При выборе позиции  произойдет переключение скорости вращения вентилятора с более низкой на более высокую.

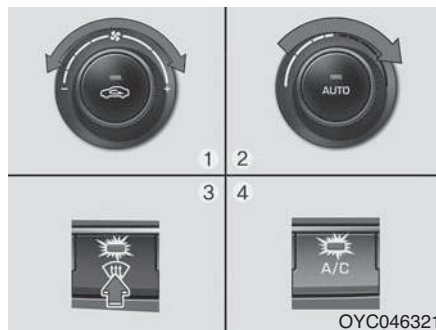

### Для устранения инея с внешней стороны ветрового стекла



1. Установите максимальную скорость вращения вентилятора.
2. Установите максимальное значение температуры (HI).
3. Нажмите кнопку включения обогревателя стекла ()
4. Произойдет автоматическое включение системы кондиционирования в соответствии с измеренной температурой окружающего воздуха и режима подачи наружного (свежего) воздуха.

При выборе позиции произойдет переключение скорости вращения вентилятора с более низкой на более высокую.

### Алгоритм работы системы устранения запотевания (при наличии)

Для уменьшения вероятности запотевания ветрового стекла с внутренней стороны осуществляется автоматическое управление режимом подачи воздуха и работой системой кондиционирования в соответствии с определенными условиями, такими как положения  или . Для отмены алгоритма работы системы устранения запотевания или для его возврата к исходным установкам выполните следующие действия.

### Система управления микроклиматом с ручным управлением

1. Поверните ключ в замке зажигания в положение ОП.
2. Нажмите кнопку включения обогревателя стекла ()
3. Через 10 секунд нажмите кнопку переключения режимов забор воздуха не менее 5 раз в течение 3 секунд.

Индикатор в кнопке переключателя режима подачи воздуха мигнет 3 раза. Это указывает, что логика предотвращения запотевания отменена или возвращена к запрограммированному статусу.

При разрядке или отключении аккумуляторной батареи произойдет возврат алгоритма работы системы устранения запотевания к исходным установкам.

### **Автоматическая система управления микроклиматом**

1. Поверните ключ в замке зажигания в положение ОП.
2. Нажмите кнопку включения обогревателя стекла ()
3. Удерживая кнопку включения системы кондиционирования (А/С) в нажатом состоянии, нажмите кнопку переключения режимов подачи воздуха не менее 5 раз в течение 3 секунд.

Экран системы климат-контроля мигнет 3 раза. Это указывает, что логика предотвращения запотевания отменена или возвращена к запрограммированному статусу.

При разрядке или отключении аккумуляторной батареи произойдет возврат алгоритма работы системы устранения запотевания к исходным установкам.

### **Рециркуляция воздуха при распылении омывающей жидкости (при наличии)**

При распылении омывающей жидкости на ветровое стекло, на некоторое время включатся системы рециркуляции и кондиционирования в соответствии с наружной температурой воздуха, что бы предотвратить поступление наружного воздуха (это может не работать при определенных условиях: в случае холодной погоды).

### **Система управления микроклиматом с ручным управлением**

Для включения функции рециркуляции воздуха необходимо сделать следующее:

1. Запустить двигатель.
2. Установите направление выхода воздушного потока в направлении ног, повернув соответствующий регулятор.
3. Повернуть регулятор температуры в режим максимального холода.

4. Нажать на кнопку рециркуляции воздуха более 4 раз, в течении 2 секунд.
5. Если функция включена, индикатор на кнопке рециркуляции заморгает 6 раз.

Для отключения функции рециркуляции воздуха, необходимо сделать следующее:

1. Запустить двигатель.
2. Установите направление выхода воздушного потока в направлении ног, повернув соответствующий регулятор.
3. Повернуть регулятор температуры в режим максимального холода.
4. Нажать на кнопку рециркуляции воздуха более 4 раз, в течении 2 секунд.
5. Если функция отключена, индикатор на кнопке рециркуляции заморгает 3 раза.

### **Автоматическая система управления микроклиматом**

Для включения функции рециркуляции воздуха необходимо сделать следующее:

1. Запустить двигатель.
2. Установите направление выхода воздушного потока в направлении ног, нажатием соответствующей кнопки.
3. Во время нажатия кнопки кондиционера, необходимо нажать кнопку рециркуляции воздуха более 4 раз, в течении 2 секунд.
4. Если функция включена, индикатор на кнопке рециркуляции заморгает 6 раз.

Для отключения функции рециркуляции воздуха, необходимо сделать следующее:

1. Запустить двигатель.
2. Установите направление выхода воздушного потока в направлении ног, нажатием соответствующей кнопки.

3. Во время нажатия кнопки кондиционера, необходимо нажать кнопку рециркуляции воздуха более 4 раз, в течении 2 секунд.
4. Если функция отключена, индикатор на кнопке рециркуляции заморгает 3 раза.



## ОТДЕЛЕНИЯ ДЛЯ ХРАНЕНИЯ ВЕЩЕЙ

### ⚠ ВНИМАНИЕ

Недопустимо хранить в автомобиле зажигалки, пропановые баллоны или другие огнеопасные или взрывоопасные материалы. Они могут загореться и/или взорваться при длительном воздействии на автомобиль высокой температуры.

### ⚠ ВНИМАНИЕ

Дверца вещевого ящика после использования ВСЕГДА должна находиться в закрытом положении. Предметы, находящиеся внутри автомобиля, движутся с той же скоростью, что и сам автомобиль. При резком торможении или повороте, а также в случае аварии они могут вылететь из ящиков и нанести водителю и пассажирам серьезные травмы.

### К СВЕДЕНИЮ

Во избежание возможной кражи не оставляйте ценные предметы в отделениях для хранения вещей.

Отделение в центральной консоли (при наличии)

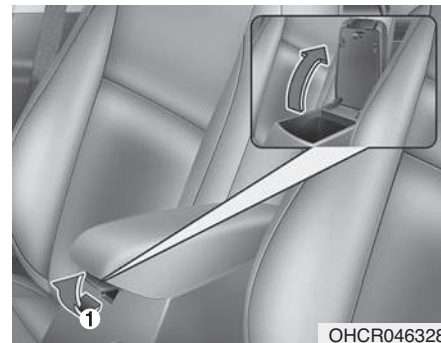

Для открытия:

Слегка надавите на подлокотник сверху и одновременно потяните рычаг (1) под передним краем подлокотника вверх.

## Сдвижной подлокотник (при наличии)

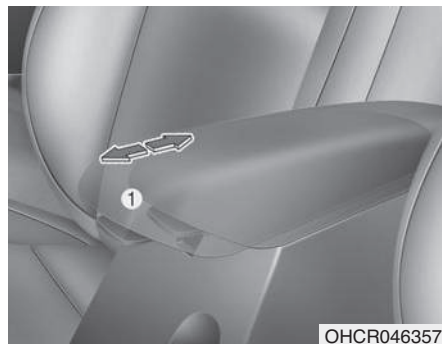

### Для перемещения подлокотника вперед:

Возьмитесь за переднюю часть подлокотника (1) и потяните его вперед.

### Для перемещения подлокотника назад:

Возьмитесь за переднюю часть подлокотника (1) и толкните его назад.

## ⚠ ВНИМАНИЕ

Не держитесь за переднюю часть подлокотника (1) при его перемещении назад. В противном случае можно прищемить пальцы.

## Перчаточный ящик

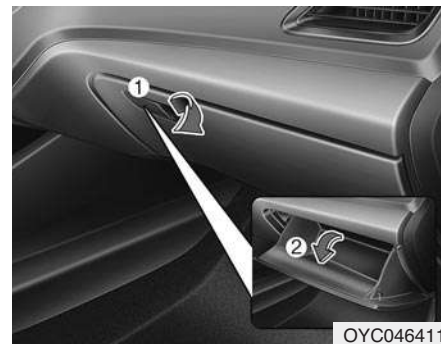

Для открытия:  
Потяните рычаг (1).

## ⚠ ВНИМАНИЕ

Крышки всех вещевых ящиков при движении ВСЕГДА должны быть закрытыми.

Находящиеся внутри автомобиля предметы двигаются относительно поверхности земли с той же скоростью, что и автомобиль.

### Отсек для солнцезащитных очков (при наличии)



Для открытия:

Нажмите на крышку, после чего отсек медленно откроется. Солнцезащитные очки необходимо положить в дверцу отсека стеклами наружу.

Для закрытия:

Нажмите для возврата в исходное положение.

Во время движения отсек для солнцезащитных очков должен оставаться закрытым.

### ⚠ ВНИМАНИЕ

- Не размещайте внутри отделения для солнцезащитных очков посторонние предметы. Подобные вещи могут вылететь из него в момент резкой остановки автомобиля или при дорожно-транспортном происшествии, став причиной травмы пассажиров, находящихся в автомобиле.
- Не открывайте отделение для солнцезащитных очков во время движения автомобиля. Открытое отделение для солнцезащитных очков может закрыть обзор через внутреннее зеркало заднего вида.
- Не следует прилагать усилия при помещении очков в футляр. Вероятно получение травмы, если пытаться открыть футляр с зажатыми в нем очками.

### Органайзер

Для хранения предметов используйте органайзеры. Убедитесь в том, что предметы, находящиеся в органайзерах, не отвлекают внимание водителя.



## ЭЛЕМЕНТЫ ВНУТРЕННЕЙ ОТДЕЛКИ

### Пепельница (при наличии)

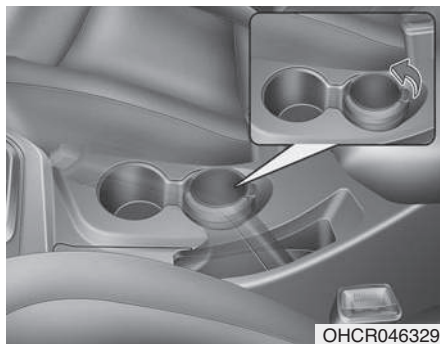

Для использования пепельницы необходимо открыть крышку.

#### Очистка пепельницы

Лоток пепельницы необходимо снять. Для этого поверните крышку против часовой стрелки, извлеките ее и поднимите лоток вверх.

### ⚠ ВНИМАНИЕ

#### Использование пепельницы

Если положить горячие сигареты или спички в пепельницу с другими горючими материалами, это может стать причиной возгорания.

### Держатель для напитков

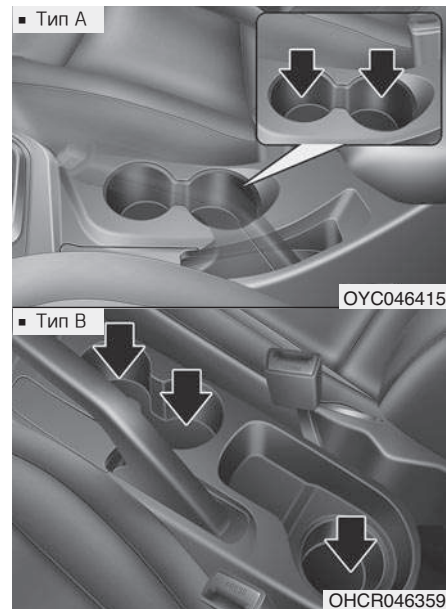

Чашки или маленькие банки могут устанавливаться в держатель для напитков.

### ⚠ ВНИМАНИЕ

- Для предотвращения разлива следует избегать резкого ускорения и торможения, если в держатель вставлена емкость с жидкостью. Разлив горячей жидкости может вызвать ожоги. В случае получения водителем подобных ожогов он может потерять управление автомобилем и попасть в аварию.
- При движении автомобиля не следует устанавливать в держатель для напитков открытые чашки, бутылки, банки и т. д. с горячими жидкостями. В этом случае при аварии или резком торможении можно получить ожог.
- В держатели для напитков следует ставить только мягкую посуду. В случае аварии твердые предметы могут стать причиной травм.

### ⚠ ВНИМАНИЕ

Держите банки и бутылки подальше от воздействия прямых солнечных лучей и не держите их в автомобиле в жаркую погоду. Они могут взорваться.

### К СВЕДЕНИЮ

- Для предотвращения разлива напитки должны оставаться в закрытых емкостях. В случае разлива они могут вывести из строя электрические или электронные системы автомобиля.
- Удаляя пролитые жидкости, не допускайте высыхания держателя под действием высокой температуры. Это может повредить держатель для напитков.

### Солнцезащитный козырек

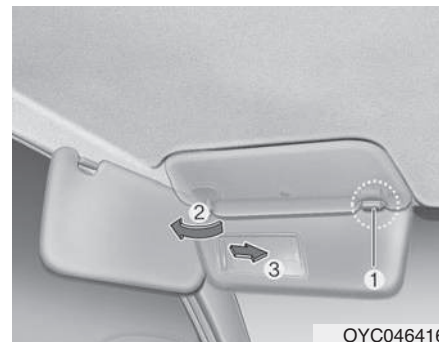

Для использования солнцезащитного козырька его необходимо потянуть вниз.

Для использования солнцезащитного козырька для бокового окна его необходимо потянуть вниз, отстегнуть от держателя козырька (1) и развернуть к боковому стеклу (2).

Для использования зеркала в солнцезащитном козырьке необходимо опустить солнцезащитный козырек и сдвинуть крышку зеркала (3, при наличии).

Для хранения квитанций следует использовать держатель (4).

## **i** Информация

Полностью закройте шторку зеркала и верните солнцезащитный козырек в первоначальное положение после его использования.

## **⚠** ВНИМАНИЕ

Для обеспечения собственной безопасности не следует загораживать обзор при использовании солнцезащитного козырька.

## **К СВЕДЕНИЮ**

Не следует помещать в держатель несколько талонов одновременно. Это может привести к повреждению держателя.

## Электрическая розетка

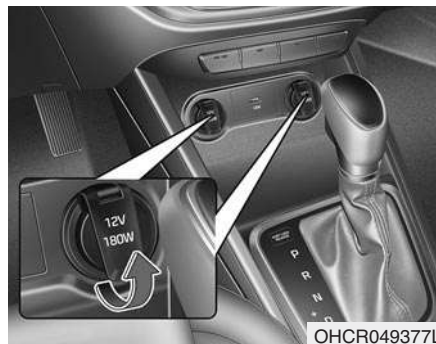

ОНCR049377L

Электрическая розетка предназначена для питания мобильных телефонов или иных устройств, предназначенных для работы в электрической системе автомобиля. Устройства не должны потреблять более 180 Вт при работе двигателя.

## **⚠** ВНИМАНИЕ

**Поражение электрическим током**

Не засовывайте пальцы или посторонние предметы (шпильки и т. п.) в розетку и не касайтесь ее мокрыми руками.

## **К СВЕДЕНИЮ**

Для предотвращения повреждения розетки питания:

- Электрические приборы следует использовать только во время работы двигателя; после окончания их использования их необходимо отключить от розетки. Использование розетки для питания вспомогательных приборов в течение длительного времени при неработающем двигателе может привести к разрядке аккумуляторной батареи.
- Следует подключать только рассчитанные на напряжение 12 В электрические устройства мощностью менее 180 Вт.
- При использовании электрической розетки следует устанавливать минимальный уровень охлаждения или обогрева в системе кондиционирования.
- Закройте крышку, если розетка не используется.
- Некоторые электронные приборы могут служить источ-

никами помех при их включении в электрическую розетку автомобиля. Они могут быть причиной повышенного шума при работе аудиосистемы и ненормальной работы других электронных систем или приборов, которые используются в автомобиле.

- Вилку в розетку необходимо вставлять до упора. При плохом контакте вилка может перегреться или может сработать встроенный термopредохранитель.
- Вилки электрических и электронных приборов, оснащенных собственными батареями, должны иметь защиту от обратного тока. Обратный ток от батареи может течь по цепям электрических или электронных систем автомобиля, что может стать причиной их повреждения.

### Зарядное USB-устройство (при наличии)



Зарядное USB-устройство предназначено для зарядки батарей небольших электрических гаджетов через USB-кабель.

Зарядку электрических устройств можно производить, когда замок зажигания или кнопка пуска/остановки двигателя находится в положении ACC/ON/START. Состояние заряда можно контролировать на самом электро-устройстве. После зарядки отсоедините USB-кабель от USB-порта.

- В процессе подзарядки смартфон или планшетный компьютер могут нагреваться. Это не указывает на неисправность системы подзарядки.
- Смартфон или планшетный компьютер, для которых предусмотрен другой метод подзарядки, могут не заряжаться надлежащим образом. В этом случае необходимо использовать зарядное устройство, предназначенное именно для конкретного устройства.
- Вывод на подзарядку предназначен исключительно для подзарядки устройства. Не используйте вывод на подзарядку для включения аудиосистемы или для воспроизведения содержимого мультимедийных носителей в информационно-развлекательной системе.

## Часы

### ВНИМАНИЕ

Не производите установку часов во время движения автомобиля. Вы можете потерять управление, результатом чего станет получение серьезных травм или дорожно-транспортное происшествие.

Более подробная информация приведена в главе 4.

## Крючок для одежды (при наличии)



Для использования крючка его необходимо отвести вниз.

Эти крючки не рассчитаны на крупногабаритные и тяжелые предметы.

### ВНИМАНИЕ

Не вешайте на крючок что-либо, кроме одежды, например, крупные или тяжелые предметы. Недопустимо класть в карманы одежды тяжелые, острые или хрупкие предметы. В случае дорожно-транспортного происшествия или во время раскрытия подушки безопасности они могут повредить автомобиль или причинить травму.



### Фиксаторы коврика (при наличии)

Передние коврики пола ВСЕГДА должны быть прикреплены к автомобилю с помощью специальных фиксаторов. Фиксаторами на ковре переднего пола коврики удерживаются от смещения вперед.

#### ВНИМАНИЕ

При установке в автомобиль **ЛЮБОГО** напольного коврика необходимо обратить внимание на следующее.

- Перед поездкой убедитесь в том, что напольные коврики надежно прикреплены к предусмотренным в автомобиле креплениям для напольных ковриков.
- Не используйте **ЛЮБОЙ** напольный коврик, который не может быть надежно прикреплен к этим креплениям.
- Не накладывайте напольные коврики друг на друга (например, всепогодный резиновый коврик на коврик с ковровым покрытием). В каждом месте на полу должен быть установлен только один напольный коврик.

#### ВНИМАНИЕ

**ВАЖНО** — В автомобиле на стороне водителя имеются крепления, предназначенные для надежной фиксации напольного коврика. Во избежание нарушения работы педали компания рекомендует устанавливать только напольный коврик, предназначенный для использования в данном автомобиле.

# Информационно–развлекательная система

Информационно–развлекательная система.....	4–2
Разъемы подключения.....	4–2
Антенна.....	4–2
Органы управления аудиосистемой на рулевом колесе.....	4–3
Информационно–развлекательная система.....	4–4
Гарнитура громкой связи <i>Bluetooth</i> <sup>®</sup> Wireless Technology.....	4–4
Принцип работы радиоприемника автомобиля.....	4–5

## ИНФОРМАЦИОННО-РАЗВЛЕКАТЕЛЬНАЯ СИСТЕМА

### **i** Информация

- Если установить непредусмотренные конструкцией автомобиля газоразрядные фары, то аудиосистема и электронные приборы могут работать с перебоями.
- Не допускайте попадания на элементы салона таких химических веществ, как духи, косметическое масло, солнцезащитный крем, средство для очистки рук и освежитель воздуха, поскольку они могут привести к повреждению или обесцвечиванию поверхности.

### **i** Информация

При подключении портативных аудиоустройств к розетке во время воспроизведения возможно возникновение шумов. В этом случае используйте источник питания портативного аудиоустройства.

### Разъемы подключения USB

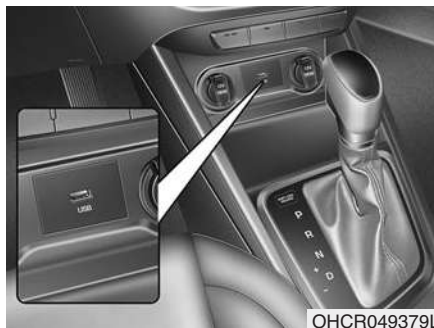

Для подключения портативных аудиоустройств могут использоваться разъемы USB.

### Антенна

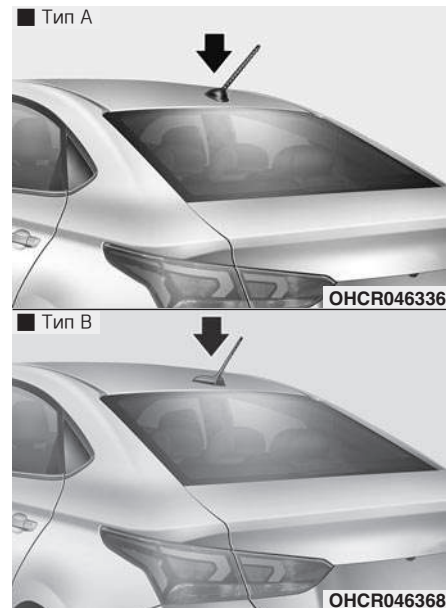

### Тип А

Антенна на крыше принимает радиочастотные сигналы в диапазонах AM и FM. Вращайте антенну на крыше против часовой стрелки, чтобы снять ее.

Вращайте ее по часовой стрелке, чтобы установить на место.

### Тип В

Антенна на крыше принимает сигналы AM/FM, а также передаваемую информацию (например, сигналы GNSS и eCall).

#### К СВЕДЕНИЮ

- Перед въездом в область с низким потолком снимите антенну, вращая ее против часовой стрелки. В противном случае возможно повреждение антенны.
- Надежно установите антенну в вертикальное положение. Это обеспечит надлежащий прием сигнала. Однако, антенну можно сложить и снять перед парковкой автомобиля или погрузкой багажа на рейлинги крыши.
- Не выполняйте погрузку багажа вблизи антенны. Это обеспечит надлежащий прием сигнала.

## Органы управления аудиосистемой на рулевом колесе (при наличии)

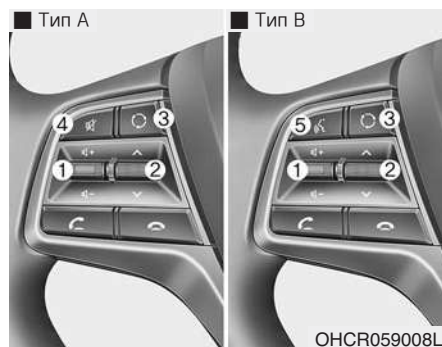

Для удобства на рулевом колесе установлены переключатели управления аудиосистемой.

#### К СВЕДЕНИЮ

Не следует одновременно нажимать несколько кнопок пульта дистанционного управления.

### VOLUME (VOL + / - ) (1)

- Сместите переключатель VOLUME вверх для увеличения громкости.
- Сместите переключатель VOLUME вниз для уменьшения громкости.

### SEEK/PRESET ( ^ / v ) (2)

При перемещении переключателя SEEK/PRESET вверх или вниз и удерживании в течение 0,8 секунды и больше, независимо от текущего режима, выполняются следующие функции.

#### Режим RADIO (радиоприемник)

Переключатель будет выполнять автоматический поиск радиостанций (AUTO SEEK). Поиск осуществляется до тех пор, пока переключатель не будет отпущен.

#### Режим MEDIA (Носитель)

Он будет работать в качестве кнопки быстрой перемотки (FF/REW).

При перемещении переключателя SEEK/PRESET вверх или вниз, он будет выполнять следующие функции.

#### Режим RADIO (радиоприемник)

Он будет работать в качестве кнопки выбора заранее настроенных радиостанций (PRESET STATION).

#### Режим MEDIA (Носитель)

Он будет работать в качестве кнопки выбора дорожки (TRACK UP/DOWN).

#### MODE ( ) (3)

Нажмите кнопку MODE, чтобы выбрать режим радиоприемника или внешнего носителя.

#### MUTE ( ) (4)

- Нажмите кнопку, чтобы выключить звук.
- Для включения звука нажмите кнопку еще раз.

#### Voice recognition (распознавание голоса) ( ) (5)

Нажмите для активации функции распознавания голоса.

#### **i** Информация

Подробная информация о кнопках управления звуком описана в отдельном руководстве по использованию информационно-развлекательной системы.

#### Информационно-развлекательная система (при наличии)

С подробной информацией по использованию информационно-развлекательной системы (AV/AVП) можно ознакомиться в ВЕБ-РУКОВОДСТВЕ, используя QR-код, указанный в разделе Руководства по информационно-развлекательной системы (AV/AVП).

#### Гарнитура громкой связи Bluetooth® Wireless Technology (при наличии)

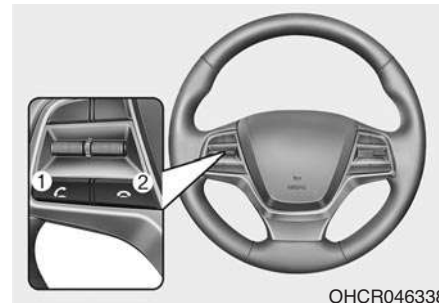

OHCR046338

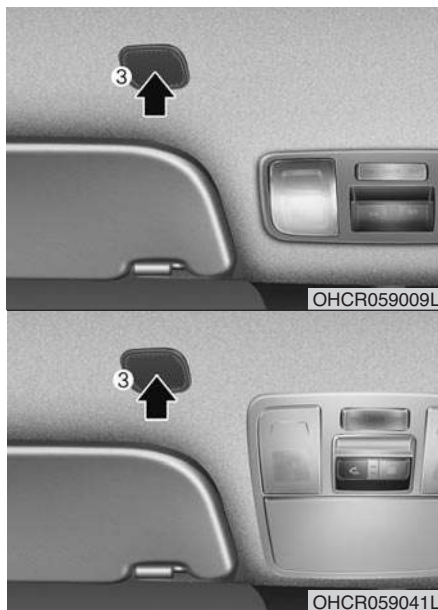

OHCR059009L

OHCR059041L

Вы можете пользоваться телефоном по беспроводной связи с применением технологии Bluetooth® Wireless Technology.

- (1) Кнопка приема/совершения вызова.
- (2) Кнопка завершения звонка.
- (3) Микрофон.

## **i** Информация

Подробная информация об устройстве громкой связи на основе Bluetooth® Wireless Technology описана в отдельном руководстве по использованию информационно-развлекательной системы.

## Принцип работы радиоприемника автомобиля *Прием радиосигналов диапазона FM*

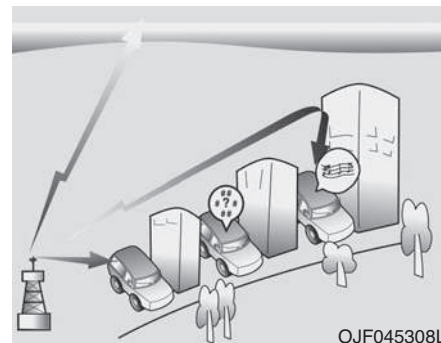

OJF045308L

AM и FM радиосигналы передаются с высотных радиопередатчиков, расположенных вокруг города. Они улавливаются радиоантенной вашего автомобиля. Затем этот сигнал передается радиоприемником в динамики автомобиля.

Когда автомобиля достигает сильный радиосигнал, высокоточная конструкция аудиосистемы обеспечивает наилучшее возможное качество воспроизведения.

Однако в некоторых случаях сигнал, поступающий к автомобилю, может быть слабым и нечетким.

Причиной этого могут быть такие факторы, как удаленность от радиостанции, наличие вблизи от автомобиля других радиостанций высокой мощности, зданий, мостов или других сооружений большого размера.

### Прием радиосигналов AM(MW)-диапазона

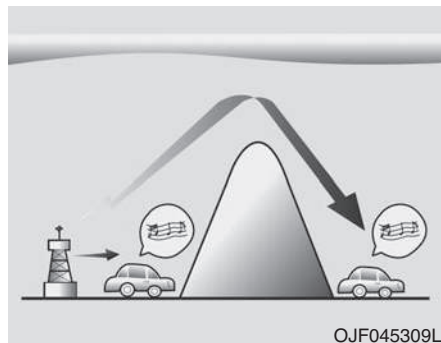

Сигнал AM передается на большее расстояние, чем сигнал FM. Это происходит потому, что радиоволны AM диапазона передаются на низких частотах. Эти радиосигналы с большой длиной волны и низкой частотой распространяются не по прямой линии в атмосфере, а могут огибать земную поверхность. Кроме того, они огибают препятствующие их распространению объекты, что обеспечивает лучший прием сигнала.

### Радиостанция FM-диапазона

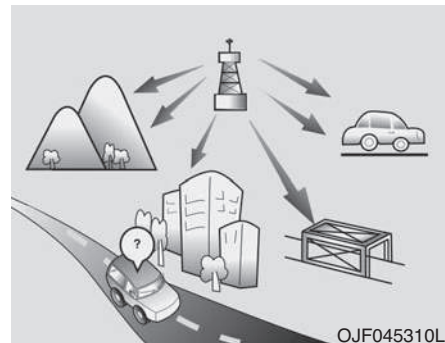

Радиосигнал диапазона FM передается на высоких частотах и не искривляется, проходя вдоль поверхности Земли. Поэтому, как правило, мощность таких радиосигналов начинает падать даже на небольшом расстоянии от передающей радиостанции. Кроме того, на их распространение оказывают влияние здания, рельеф местности или другие препятствия. В результате в конкретных условиях приема радиосигнала может создаться впечатление о неисправности радиоприемника. Указанные ниже состояния являются нормальными и не указывают на неисправность радиоприемника.

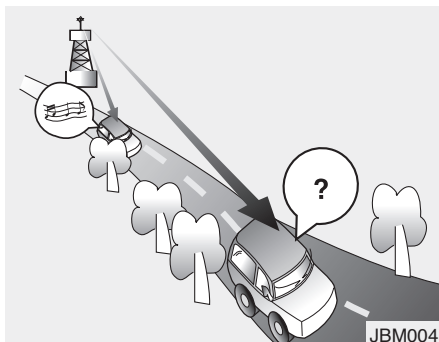

- Затухание сигнала – По мере удаления автомобиля от радиопередаточной станции сигнал будет ослабевать, и звук начнет затухать. В таких случаях рекомендуется выбрать другую, более мощную станцию.
- Искажения/помехи – Слабые FM сигналы или крупные препятствия между передатчиком и радиоприемником могут мешать приему сигнала, вызывая шумовые помехи или искажения. Снижая уровень высоких частот, можно уменьшить этот эффект до устранения нарушений.

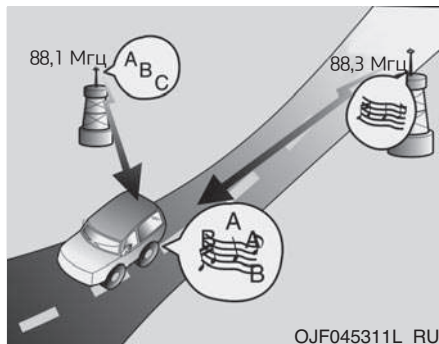

- Замещение сигнала радиостанции – По мере ослабления сигнала FM-диапазона возможно его замещение более мощным сигналом другой радиостанции, работающей на близкой частоте. Это происходит потому, что радиоприемник рассчитан на прием наиболее сильного сигнала. Если это происходит, выберите другую станцию с более сильным сигналом.
- Взаимопогашение с нескольких направлений – Радиосигнал принимается с нескольких направлений, что может вызвать искажение или дро-

жание звука. Это может быть вызвано приемом прямого и отраженного сигнала одной и той же станции или сигналами от двух станций с близкими частотами. Если это происходит, выберите другую станцию до устранения указанного состояния.

### **Использование мобильного телефона или гражданской радиостанции**

При использовании мобильного телефона внутри автомобиля могут создаваться помехи для работы аудиосистемы. Это не указывает на неисправность аудиосистемы. В подобной ситуации используйте мобильный телефон на максимально возможном удалении от автомобильной аудиосистемы.



#### К СВЕДЕНИЮ

При использовании систем связи, таких как мобильный телефон или гражданская радиостанция, в автомобиле должна быть установлена отдельная внешняя антенна. Если мобильный телефон или гражданская радиостанция используются только с внутренней антенной, они могут создавать помехи, препятствующие нормальной работе электрической системы автомобиля.

#### ⚠ ВНИМАНИЕ

Недопустимо использование мобильного телефона во время движения. Для использования мобильного телефона необходимо остановить автомобиль в безопасном месте.

#### *Bluetooth*<sup>®</sup> Wireless Technology

Марка и логотип Bluetooth<sup>®</sup> являются зарегистрированными торговыми марками, принадлежащими компании Bluetooth SIG, Inc. и используются производителем по лицензии.

Для использования *Bluetooth*<sup>®</sup> Wireless Technology необходим сотовый телефон с поддержкой *Bluetooth*<sup>®</sup> Wireless Technology



# Вождение автомобиля

<b>Перед поездкой</b> .....	5-3
Перед тем, как сесть в автомобиль .....	5-3
Перед запуском двигателя .....	5-3
<b>Выключатель зажигания</b> .....	5-4
Ключевой выключатель зажигания .....	5-5
Кнопка пуска/остановки двигателя .....	5-8
<b>Механическая коробка передач</b> .....	5-15
Управление механической коробкой передач .....	5-15
Приемы безопасного вождения .....	5-17
<b>Автоматическая коробка передач</b> .....	5-19
Управление автоматической	
коробкой передач .....	5-19
Парковка .....	5-25
Приемы безопасного вождения .....	5-26
<b>Тормозная система</b> .....	5-28
Усилитель тормозов .....	5-28
Индикатор износа дисковых тормозов .....	5-29
Задние барабанные тормоза .....	5-29
Стояночный тормоз .....	5-30
Антиблокировочная система тормозов (АБС) .....	5-32
Электронная система	
динамической стабилизации (ESC) .....	5-34
Система управления	
стабилизацией автомобиля (VSM) .....	5-38
Система помощи при трогании	
на уклоне (HAC) .....	5-39
Система предупреждения	
об экстренном торможении (ESS) .....	5-40
Приемы безопасного торможения .....	5-41
<b>Круиз-контроль</b> .....	5-42
Работа функции круиз-контроля .....	5-42
<b>Функция контроля ограничения скорости</b> .....	5-47
Работа функции ограничения скорости .....	5-47
<b>Особые условия вождения</b> .....	5-49
Опасные условия вождения .....	5-49
Раскачивание автомобиля .....	5-49
Выполнение плавных поворотов .....	5-50
Вождение автомобиля в ночное время .....	5-50
Вождение автомобиля в дождь .....	5-51
Вождение автомобиля в затопленных местах .....	5-51
Движение по автомагистралям .....	5-52
<b>Вождение в зимних условиях</b> .....	5-53
Вождение по снегу и льду .....	5-53
Меры предосторожности в зимний период .....	5-55
<b>Буксировка прицепа</b> .....	5-58
При буксировке прицепа .....	5-59
Оборудование для буксировки прицепа .....	5-62
Вождение автомобиля с прицепом .....	5-64
Техническое обслуживание	
при буксировке прицепа .....	5-68
<b>Масса автомобиля</b> .....	5-69
Перегрузка .....	5-70

 **ВНИМАНИЕ**

**Угарный газ (СО) ядовит. Его вдыхание может привести к потере сознания и смерти.**

Отработавшие газы содержат не имеющий цвета и запаха угарный газ.

**Не вдыхайте отработавшие газы.**

Ощувив запах отработавших газов внутри салона, немедленно откройте окно. Вдыхание угарного газа может привести к потере сознания и смерти от удушья.

**Следите за тем, чтобы в выпускной системе не было утечек.**

Выпускную систему необходимо проверять при каждом подъеме автомобиля для замены масла и других целей. При изменении звука работы выпускной системы или в случае удара чем-либо снизу автомобиля рекомендуется как можно скорее проверить выпускную систему у уполномоченных производителем дилеров/сервисных партнёров.

**Не допускайте работы двигателя в закрытых помещениях.**

Работа двигателя на холостом ходу в гараже опасна, даже если двери гаража открыты. Запустив двигатель, следует сразу же вывести автомобиль из гаража.

**Избегайте длительной работы двигателя на холостом ходу, если в салоне автомобиля находятся люди.**

Вынужденная длительная работа двигателя на холостом ходу при нахождении людей в салоне автомобиля допускается только вне закрытых помещений. При этом необходимо установить регулятор притока воздуха в положение подачи свежего воздуха, а регулятор вентилятора на максимальные обороты, чтобы обеспечить подачу в салон свежего воздуха.

**Не допускайте засорения воздухозаборных отверстий.**

Для поддержания нормальной работы вентиляционной системы следите за тем, чтобы расположенные перед ветровым стеклом воздухозаборные отверстия не забивались снегом, льдом, листьями и т. п.

**Если нужно двигаться с открытой крышкой багажника:**

Закройте все окна.

Откройте воздушные дефлекторы панели приборов.

Установите регулятор притока воздуха в положение подачи свежего воздуха, регулятор управления воздушным потоком в положение «Пол» или «Лицо», а регулятор вентилятора на максимальные обороты.

## ПЕРЕД ПОЕЗДКОЙ

### Перед тем, как сесть в автомобиль

- Все окна, наружные зеркала и внешние осветительные приборы должны быть чистыми. Нельзя заслонять их чем бы то ни было.
- Удалите иней, снег и лед.
- Проверьте шины на наличие чрезмерного износа и повреждений.
- Убедитесь в том, что под автомобилем нет следов утечки технических жидкостей.
- Прежде чем двигаться задним ходом, убедитесь в отсутствии каких-либо препятствий позади автомобиля.

### Перед запуском двигателя

- Убедитесь в том, что плотно закрыты капот, багажник и двери.
- Отрегулируйте положение сиденья и рулевого колеса.
- Отрегулируйте положение внутреннего и наружных зеркал заднего вида.
- Проверьте работу наружных осветительных приборов.
- Пристегнитесь ремнем безопасности. Убедитесь в том, что все пассажиры пристегнулись ремнями безопасности.
- Повернув ключ зажигания в положение ОП, проверьте указатели и индикаторы панели приборов, а также сообщения на дисплее комбинации приборов.
- Убедитесь в том, что весь багаж надежно уложен или закреплен.

## ВНИМАНИЕ

Чтобы снизить вероятность **СЕРЬЕЗНОЙ ТРАВМЫ** или **ГИБЕЛИ**, соблюдайте следующие меры предосторожности:

- **ОБЯЗАТЕЛЬНО** пристегивайтесь ремнем безопасности. При движении все пассажиры должны обязательно и надлежащим образом пристегиваться ремнями безопасности. Подробные сведения см. в п. «Ремни безопасности» главы 2.
- Во время движения будьте бдительны. Учтите, что другие участники движения или пешеходы могут быть менее внимательными и совершать ошибки.
- Сосредоточивайте внимание на процессе вождения. Отвлечение водителя может стать причиной аварии.
- Соблюдайте безопасную дистанцию до следующих впереди автомобилей.

### ВНИМАНИЕ

Вождение в состоянии алкогольного или наркотического опьянения ЗАПРЕЩЕНО.

Вождение в таком состоянии может стать причиной СЕРЬЕЗНОЙ ТРАВМЫ или СМЕРТИ.

Вождение в нетрезвом виде — основная причина гибели людей на дорогах. Даже небольшое количество алкоголя негативно влияет на рефлексы, остроту реакции и скорость принятия решений. Даже одна порция алкоголя ухудшает реакцию на изменения ситуации и непредвиденные обстоятельства. Время реакции увеличивается с каждой новой порцией алкоголя.

Вождение в состоянии наркотического опьянения так же опасно, как вождение в нетрезвом виде (или даже более опасно).

(см. продолжение)

(продолжение)

Вероятность серьезной аварии намного возрастает, если водитель примет алкоголь или наркотики и поведет автомобиль. Приняв алкоголь или наркотики, не садитесь за руль. Не садитесь в автомобиль к водителю, принимавшему алкоголь или наркотики. Обратитесь к ответственному водителю или вызовите такси.

## ВЫКЛЮЧАТЕЛЬ ЗАЖИГАНИЯ

### ВНИМАНИЕ

Чтобы снизить вероятность СЕРЬЕЗНОЙ ТРАВМЫ или ГИБЕЛИ, соблюдайте следующие меры предосторожности:

- НИ В КОЕМ СЛУЧАЕ не позволяйте детям или не умеющим управлять автомобилем лицам прикасаться к выключателю зажигания или связанным с запуском двигателя элементам управления. Иначе может начаться неконтролируемое движение автомобиля.
- НИ В КОЕМ СЛУЧАЕ не пытайтесь просунуть руку сквозь рулевое колесо во время движения, чтобы дотянуться до выключателя зажигания или других органов управления. Такие действия могут привести к потере управления автомобилем и аварии.

## Ключевой выключатель зажигания (при наличии)

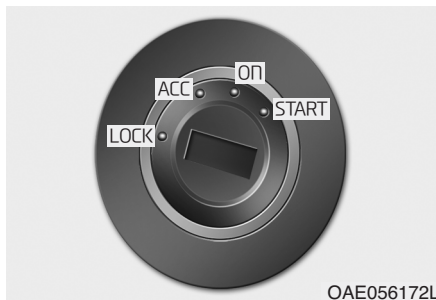

### ⚠ ВНИМАНИЕ

- НИ В КОЕМ СЛУЧАЕ не переводите выключатель зажигания в положение LOCK или ACC во время движения, за исключением чрезвычайных обстоятельств. При этом двигатель остановится, а рулевой усилитель и усилитель тормозов перестанут действовать. Это может привести к утрате управляемости и ухудшению эффективности тормозной системы, что может стать причиной аварии.

(см. продолжение)

(продолжение)

- Прежде чем покинуть автомобиль, обязательно переведите рычаг переключения передач в положение 1-й передачи (на автомобиле с механической коробкой передач) или в положение P (Парковка, на автомобиле с автоматической или роботизированной коробкой передач), нажмите педаль тормоза и переведите выключатель зажигания в положение LOCK.

Если не принять эти меры предосторожности, может начаться неконтролируемое движение автомобиля.



### ⚠ ВНИМАНИЕ

- НИКОГДА не добавляйте кольцо для ключей к ключу, как показано выше. Если вы бессознательно нажимаете на кольцо для ключей коленом во время движения, ключ может быть переведен в положение ACC, и двигатель может быть остановлен.
- Цепочка для ключей типа кошелька
- Несколько ключей в одной связке
- К кольцу для ключей прикреплены разные аксессуары
- Пожалуйста, садитесь прямо, чтобы не касаться кольца для ключей коленом во время вождения.

**Положения ключевого выключателя зажигания**

Положение переключателя	Действие	Примечания
LOCK	<p>Чтобы повернуть выключатель зажигания в положение LOCK, надавите на ключ в положении ACC и поверните его в направлении LOCK.</p> <p>Ключ зажигания можно извлечь из замка только в положении LOCK.</p> <p>Рулевое колесо блокируется для защиты автомобиля от угона (при соответствующей комплектации).</p>	
ACC	<p>Можно пользоваться электрическими приборами.</p> <p>Происходит разблокирование рулевого колеса.</p>	<p>Если не удастся повернуть выключатель зажигания в положение ACC, покачайте рулевое колесо вправо и влево, чтобы высвободить блокировочный фиксатор, и поверните ключ.</p>
OP	<p>Это нормальное положение ключа, при котором работает запущенный двигатель.</p> <p>При этом положении действуют все основные и вспомогательные системы автомобиля.</p> <p>При переводе выключателя зажигания из положения ACC в положение ОП можно проверить все контрольные лампы.</p>	<p>Не оставляйте выключатель зажигания в положении ОП при остановленном двигателе, чтобы не разряжалась аккумуляторная батарея.</p>
START	<p>Чтобы запустить двигатель, поверните выключатель зажигания в положение START. Отпущенный ключ автоматически возвращается в положение ОП.</p>	<p>Коленчатый вал проворачивается до тех пор, пока ключ не будет отпущен.</p>

## Запуск двигателя

### ВНИМАНИЕ

- При вождении автомобиля следует носить надлежащую обувь. Не следует управлять автомобилем в туфлях на высоких каблуках, лыжных ботинках, сандалиях, пляжной обуви и т.п. В такой обуви неудобно нажимать педали тормоза, акселератора и сцепления.
- Нельзя запускать двигатель при нажатой педали акселератора. Может начаться самопроизвольное движение автомобиля, что создает опасность аварии.
- Дождитесь, пока частота вращения коленчатого вала придет в норму. Отпускание педали тормоза при повышенной частоте вращения коленчатого вала может вызвать неконтролируемое движение автомобиля.

Автомобиль с механической коробкой передач

1. Убедитесь, что стояночный тормоз задействован.
2. Убедитесь, что рычаг переключения передач находится в нейтральном положении.
3. Нажмите педали сцепления и тормоза.
4. Поверните выключатель зажигания в положение START. Удерживайте ключ (не более 10 секунд) до запуска двигателя, затем отпустите.

### Информация

Удерживайте нажатыми педаль тормоза и педаль сцепления, пока двигатель не запустится.

Автомобиль с автоматической коробкой передач

1. Убедитесь, что стояночный тормоз задействован.
2. Убедитесь, что рычаг селектора находится в положении P (Парковка).

3. Нажмите педаль тормоза.
4. Поверните выключатель зажигания в положение START. Удерживайте ключ (не более 10 секунд) до запуска двигателя, затем отпустите.

### ВНИМАНИЕ

Не допускайте работы стартера в течение более 10 секунд. Если двигатель остановился или не запускается, подождите 5–10 секунд, прежде чем включать стартер снова. Неправильное использование стартера может привести к его повреждению.

Не поворачивайте ключ зажигания в положение START при работающем двигателе. Это может вызвать повреждение стартера.

### Информация

- Лучше всего поддерживать умеренную частоту вращения колен-



чатого вала до тех пор, пока двигатель не прогреется до нормальной рабочей температуры. До тех пор, пока двигатель не прогреется, избегайте интенсивных и резких ускорений.

- При запуске двигателя обязательно держите ногу на педали тормоза. Не нажимайте педаль акселератора при запуске двигателя. Не повышайте частоту вращения коленчатого вала во время прогрева.

### Кнопка пуска/остановки двигателя

При открывании передней двери



загорается подсветка кнопки пуска/остановки двигателя. Через 30 секунд после закрывания двери подсветка гаснет (при наличии).

### ⚠ ВНИМАНИЕ

Порядок остановки двигателя в экстренной ситуации



Нажмите и удерживайте кнопку пуска/остановки двигателя более двух секунд, или три раза нажмите и отпустите эту кнопку (в течение трех секунд).

Если автомобиль не останавливается, двигатель можно перезапустить, не нажимая педаль тормоза. Для этого можно перевести рычаг переключения передач в положение П (Нейтраль) и нажать кнопку пуска/остановки двигателя.



### ⚠ ВНИМАНИЕ

- За исключением экстренных случаев, НИ В КОЕМ СЛУЧАЕ не нажимайте кнопку пуска/остановки двигателя во время движения автомобиля. При этом двигатель остановится, а рулевой усилитель и усилитель тормозов перестанут действовать. Это может привести к утрате управляемости и ухудшению эффективности тормозной системы, что может стать причиной аварии.
- Прежде чем покинуть автомобиль, обязательно установите рычаг селектора в положение Р (Парковка), задействуйте стояночный тормоз и переведите систему зажигания (кнопкой пуска/остановки двигателя) в режим OFF. Уходя, заберите с собой электронный ключ. Если не принять эти меры предосторожности, может начаться неконтролируемое движение автомобиля.



**Варианты состояния кнопки пуска/остановки двигателя**  
**– Автомобиль с механической коробкой передач**

Вариант состояния кнопки	Действие	Примечания
<p><b>ВЫКЛ.</b></p>  <p><b>Не горит</b></p>	<p>Чтобы остановить двигатель, остановите автомобиль и нажмите кнопку пуска/остановки двигателя.</p> <p>Рулевое колесо блокируется для защиты автомобиля от угона (при соответствующей комплектации).</p>	<p>Если рулевое колесо не заблокировано должным образом, при открывании водительской двери водителя включается сигнальный зуммер.</p>
<p><b>ACC</b></p>  <p><b>Оранжевый индикатор</b></p>	<p>При нахождении системы зажигания в режиме OFF нажмите кнопку пуска/остановки двигателя, не нажимая педаль сцепления. Можно пользоваться электрическими приборами.</p> <p>Происходит разблокирование рулевого колеса.</p>	<p>Если оставить систему зажигания в режиме ACC, то через 1 час питание от АКБ будет автоматически отключено, чтобы не допустить разрядки аккумуляторной батареи.</p> <p>Если рулевое колесо не разблокировано должным образом, кнопка пуска/остановки двигателя не действует. Чтобы высвободить блокировочный фиксатор, нажмите кнопку пуска/остановки двигателя с одновременным покачиванием рулевого колеса вправо и влево.</p>



– Автомобиль с механической коробкой передач

Вариант состояния кнопки	Действие	Примечания
<p style="text-align: center;"><b>ON</b></p>  <p style="text-align: center;">Синий индикатор</p>	<p>Не нажимая педаль сцепления, при нахождении системы зажигания в режиме АСС нажмите кнопку пуска/остановки двигателя. Перед запуском двигателя можно проверить контрольные лампы.</p>	<p>Во избежание разрядки аккумуляторной батареи не оставляйте систему зажигания в режиме ОП, если двигатель не работает.</p>
<p style="text-align: center;"><b>START</b></p>  <p style="text-align: center;">Не горит</p>	<p>Чтобы запустить двигатель, нажмите педали тормоза и сцепления, а затем нажмите кнопку пуска/остановки двигателя. Рычаг переключения передач при этом должен находиться в положении П (Нейтраль).</p>	<p>Если нажать кнопку пуска/остановки двигателя без нажатия педали сцепления, двигатель не запустится. В этом случае нажатие кнопки пуска/остановки двигателя приводит к цикличному переходу между следующими режимами: <b>OFF → АСС → ОП → OFF или АСС</b></p>

**Варианты состояния кнопки пуска/остановки двигателя**  
**– Автомобиль с автоматической коробкой передач**

Вариант состояния кнопки	Действие	Примечания
<p><b>ВЫКЛ.</b></p>  <p><b>Не горит</b></p>	<p>Чтобы остановить двигатель, установите рычаг селектора в положение Р (Парковка) и нажмите кнопку пуска/остановки двигателя. Если нажать кнопку пуска/остановки двигателя при нахождении рычага селектора в каком-либо положении кроме Р (Парковка), то система зажигания переходит не в режим OFF, а в режим ACC.</p> <p>Рулевое колесо блокируется для защиты автомобиля от угона (при соответствующей комплектации).</p>	<p>Если рулевое колесо не заблокировано должным образом, при открывании водительской двери водителя включается сигнальный зуммер.</p>
<p><b>ACC</b></p>  <p><b>Оранжевый индикатор</b></p>	<p>При нахождении системы зажигания в режиме OFF нажмите кнопку пуска/остановки двигателя.</p> <p>Можно пользоваться электрическими приборами.</p> <p>Происходит разблокирование рулевого колеса.</p>	<p>Если оставить систему зажигания в режиме ACC, то через 1 час питание от АКБ будет автоматически отключено, чтобы не допустить разрядки аккумуляторной батареи.</p> <p>Если рулевое колесо не разблокировано должным образом, кнопка пуска/остановки двигателя не действует. Чтобы высвободить блокировочный фиксатор, нажмите кнопку пуска/остановки двигателя с одновременным покачиванием рулевого колеса вправо и влево.</p>

– Автомобиль с автоматической коробкой передач

Вариант состояния кнопки	Действие	Примечания
<p><b>ON</b></p>  <p>Синий индикатор</p>	<p>При нахождении системы зажигания в режиме АСС нажмите кнопку пуска/остановки двигателя, не нажимая педаль тормоза. Перед запуском двигателя можно проверить контрольные лампы.</p>	<p>Во избежание разрядки аккумуляторной батареи не оставляйте систему зажигания в режиме ОП, если двигатель не работает.</p>
<p><b>START</b></p>  <p>Не горит</p>	<p>Чтобы запустить двигатель, нажмите педаль тормоза, затем нажмите кнопку пуска/остановки двигателя. Рычаг переключения передач (рычаг селектора) должен находиться в положении П (Нейтраль) или в положении Р (Парковка). В целях безопасности запускайте двигатель при нахождении рычага селектора в положении Р (Парковка).</p>	<p>Если нажать кнопку пуска/остановки двигателя без нажатия педали тормоза, двигатель не запустится. В этом случае нажатие кнопки пуска/остановки двигателя приводит к циклическому переходу между следующими режимами: <b>OFF → АСС → ОП → OFF или АСС</b></p>

## Запуск двигателя

### ВНИМАНИЕ

- При вождении автомобиля следует носить надлежащую обувь. Не следует управлять автомобилем в туфлях на высоких каблуках, лыжных ботинках, сандалиях, пляжной обуви и т.п. В такой обуви неудобно нажимать педали тормоза, акселератора и сцепления.
- Нельзя запускать двигатель при нажатой педали акселератора.  
Может начаться самопроизвольное движение автомобиля, что создает опасность аварии.
- Дождитесь, пока частота вращения коленчатого вала придет в норму. Отпускание педали тормоза при повышенной частоте вращения коленчатого вала может вызвать неконтролируемое движение автомобиля.

### Информация

- Двигатель можно запустить кнопкой пуска/остановки только при том условии, что электронный ключ находится в автомобиле.
- Если электронный ключ находится в автомобиле, но далеко от водителя, двигатель может не запуститься.
- Если перевести кнопку пуска/остановки двигателя в режим ACC или ON при открытой двери, система начинает поиск электронного ключа. Если электронный ключ в автомобиле отсутствует, начинает мигать индикатор  и отображается сигнальное сообщение «Key not in vehicle» (Ключ не в машине). Если при этом все двери закрыты, то на 5 секунд включается звуковой сигнал. При нахождении системы зажигания в режиме ACC или запущенном двигателе электронный ключ должен находиться внутри автомобиля.

Автомобиль с механической коробкой передач

1. Всегда держите при себе электронный ключ.
2. Убедитесь, что стояночный тормоз задействован.
3. Убедитесь, что рычаг переключения передач находится в нейтральном положении.
4. Нажмите педали сцепления и тормоза.
5. Нажмите кнопку пуска/остановки двигателя.

### **i** Информация

Удерживайте нажатыми педаль тормоза и педаль сцепления, пока двигатель не запустится.

Автомобиль с автоматической коробкой передач

1. Всегда держите при себе электронный ключ.
2. Убедитесь, что стояночный тормоз задействован.
3. Убедитесь, что рычаг селектора находится в положении P (Парковка).
4. Нажмите педаль тормоза.
5. Нажмите кнопку пуска/остановки двигателя.



### **i** Информация

- Лучше всего поддерживать умеренную частоту вращения коленчатого вала до тех пор, пока двигатель не прогреется до нормальной рабочей температуры. До тех пор, пока двигатель не прогреется, избегайте интенсивных и резких ускорений.
- При запуске двигателя обязательно держите ногу на педали тормоза. Не нажимайте педаль акселератора при запуске двигателя. Не повышайте частоту вращения коленчатого вала во время прогрева.

## МЕХАНИЧЕСКАЯ КОРОБКА ПЕРЕДАЧ (ПРИ НАЛИЧИИ)

### Управление механической коробкой передач



В механической коробке передач предусмотрено 6 передач переднего хода. Трансмиссия полностью синхронизирована на всех передачах переднего хода, поэтому переключение легко осуществляется как на повышенные, так и на пониженные передачи.

### ⚠ ВНИМАНИЕ

Прежде чем покинуть автомобиль, обязательно переведите рычаг переключения передач в положение 1-й передачи (если автомобиль остановлен на подъеме) или в положение заднего хода (если автомобиль остановлен на спуске). Задействуйте стояночный тормоз и переведите выключатель зажигания в положение LOCK/OFF. Если не принять эти меры предосторожности, может начаться неконтролируемое движение автомобиля.

Чтобы включить передачу заднего хода (R), необходимо полностью остановить автомобиль, перевести рычаг переключения передач в нейтральное положение, а затем в положение R (Задний ход).

Если автомобиль полностью остановлен, но рычаг переключения передач трудно перевести в положение 1-й передачи

или заднего хода, следует выполнить следующие действия:

1. Переведите рычаг переключения передач в нейтральное положение и отпустите педаль сцепления.
2. Нажмите педаль сцепления и переведите рычаг переключения передач в положение первой передачи или заднего хода (R).

### **i** Информация

В холодную погоду переключение может быть затруднено до тех пор, пока не прогреется масло в коробке передач.

### **Использование сцепления**

Педаль сцепления следует нажимать до упора в следующих ситуациях.

- Запуск двигателя.  
Двигатель не запустится, если не нажата педаль сцепления.
- Включение передачи, переход на повышенную или пониженную передачу.



Отпускать педаль сцепления следует медленно. Во время движения не следует нажимать педаль сцепления без необходимости.

### К СВЕДЕНИЮ

Чтобы исключить излишний износ и повреждение сцепления, необходимо соблюдать следующие правила:

- Не держите ногу на педали сцепления во время движения.
- Не пытайтесь удерживать автомобиль на уклоне с помощью сцепления в ожидании разрешающего сигнала светофора и т. п.
- Всегда нажимайте педаль сцепления до упора, чтобы исключить посторонний шум и повреждение сцепления.
- Не нажимайте педаль сцепления снова до тех пор, пока она не будет полностью отпущена.
- Начинать движение со 2-й передачи можно только на скользкой дороге.

- Не допускается движение на перегруженном автомобиле.

### Переключение на пониженную передачу

Переходите на пониженную передачу для замедления в условиях плотного транспортного движения или при движении на крутом уклоне, чтобы не допустить перегрузки двигателя.

Переход на пониженную передачу сокращает вероятность самопроизвольной остановки двигателя. Кроме того, на пониженной передаче при необходимости можно быстрее перейти к ускорению.

При движении вниз по склону переход на пониженную передачу позволяет поддерживать безопасную скорость за счет торможения двигателем. При этом меньше изнашивается тормозная система.

### К СВЕДЕНИЮ

Чтобы предотвратить повреждение двигателя, сцепления и трансмиссии, соблюдайте перечисленные ниже правила:

- При переходе с 5-й на 4-ю передачу будьте внимательны, чтобы случайно не включить 2-ю передачу, сместив рычаг в сторону. Резкий переход на пониженную передачу может привести к повышению оборотов двигателя до критического уровня (красной зоны тахометра). Создается опасность повреждения двигателя.
- Не переходите более чем на две передачи за одну операцию и не включайте пониженную передачу, если это может привести к превышению допустимых оборотов двигателя (5000 об/мин и выше). Переход на пониженную передачу в таких условиях может стать причиной повреждения двигателя, муфты сцепления или коробки передач.

### Приемы безопасного вождения

- Ни в коем случае не двигайтесь под уклон «накатом» при нахождении коробки передач в нейтральном положении. Это чрезвычайно опасно.
- Не пользуйтесь исключительно тормозами. Это может привести к перегреву и выходу из строя тормозной системы и связанных с ней компонентов. При длительном движении под уклон уменьшите скорость и перейдите на пониженную передачу. Торможение двигателем помогает замедлить движение.
- Перед переходом на пониженную передачу уменьшите скорость. Это позволит избежать превышения допустимых оборотов двигателя, что может привести к его повреждению.
- Снижайте скорость при боковом ветре. Это позволяет улучшить управляемость автомобиля.

- Чтобы не повредить трансмиссию, обязательно полностью останавливайте автомобиль перед включением передачи заднего хода (R).
- Будьте очень осторожны при движении по скользкой дороге. Будьте особенно внимательны при торможении, ускорении и переключении передач. При резком изменении скорости на скользкой дороге может произойти потеря сцепления ведущих колес с дорогой, и автомобиль потеряет управляемость. Результатом может стать авария.

### ВНИМАНИЕ

**Не следует использовать резкое торможение двигателем (переключение на пониженную передачу) на скользких дорогах. Это может стать причиной заноса и аварии.**

 **ВНИМАНИЕ**

Меры предосторожности, позволяющие снизить риск **ТЯЖЕЛОГО ТРАВМИРОВАНИЯ** или **ГИБЕЛИ**:

- **ОБЯЗАТЕЛЬНО** пристегивайтесь ремнем безопасности. В случае столкновения вероятность тяжелого травмирования и гибели непристегнутого пассажира и водителя значительно повышается.
- Не превышайте безопасную скорость на поворотах или разворотах.
- Не допускайте резких движений рулевым колесом, например, при перестроении или на крутом повороте.
- Риск опрокидывания значительно возрастает при потере управления на высокой скорости.

(см. продолжение)

(продолжение)

- Потеря управления часто происходит, если при съезде с дороги двумя колесами водитель для возврата на дорогу поворачивает рулевое колесо на избыточный угол.
- Если произошел съезд с дороги, не совершайте резких движений рулевым колесом. Вместо этого уменьшите скорость и только после этого возвращайтесь на проезжую часть.
- Производитель рекомендует соблюдать предписываемые дорожными знаками скоростные ограничения.

## АВТОМАТИЧЕСКАЯ КОРОБКА ПЕРЕДАЧ (ПРИ СООТВЕТСТВУЮЩЕЙ КОМПЛЕКТАЦИИ)

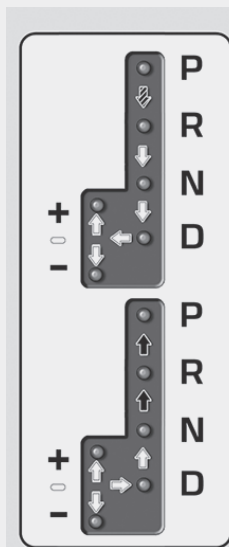

Режим  
ручного  
переключения  
передач



Нажмите педаль тормоза, нажмите кнопку переключения передач и переведите рычаг.



Нажмите кнопку переключения передач и переведите рычаг.



Рычаг селектора можно переводить без ограничений.

### Управление автоматической коробкой передач

В автоматической трансмиссии предусмотрено шесть передач переднего хода и одна заднего хода.

Выбор передач осуществляется автоматически при движении в режиме D.

ОУС056006

## ВНИМАНИЕ

Ниже перечислены меры предосторожности, позволяющие снизить риск тяжелого травмирования и гибели:

- Прежде чем включить режим D (Движение) или R (Задний ход), **ОБЯЗАТЕЛЬНО** убедитесь в том, что спереди и сзади от автомобиля нет людей, особенно детей.
- Прежде чем покинуть автомобиль, обязательно переведите рычаг селектора в положение P (Парковка), задействуйте стояночный тормоз и поверните выключатель зажигания в положение LOCK или OFF. Если не принять эти меры предосторожности, может начаться неконтролируемое движение автомобиля.

(см. продолжение)

(продолжение)

- При активном режиме ручного переключения передач не следует использовать резкое торможение двигателем (переключение на менее высокую передачу) на скользких дорогах. Это может стать причиной заноса и аварии.

### *Положение рычага селектора*

Индикаторы на комбинации приборов отображают положение рычага селектора при нахождении системы зажигания в режиме ОП.

### **P (Парковка)**

Переключение в режим P (Парковка) выполняется только после полной остановки автомобиля.

Перед выводом рычага из положения P (Парковка) необходимо сильно нажать на педаль тормоза. Носу с педали акселератора следует убрать.

Если после выполнения всех перечисленных действий рычаг все же не удастся вывести из положения P (Парковка), следуйте указаниям, приведенным в п. «Снятие блокировки переключения передач» настоящей главы.

Перед остановкой двигателя рычаг селектора должен находиться в положении P (Парковка).

## ВНИМАНИЕ

- Перевод рычага селектора в положение Р (Парковка) во время движения может привести к потере управления автомобилем.
- После остановки автомобиля обязательно переведите рычаг селектора в положение Р (Парковка), задействуйте стояночный тормоз и остановите двигатель.
- Не используйте положение Р (Парковка) вместо стояночного тормоза.

## **R (Задний ход)**

Используйте это положение для движения автомобиля задним ходом.

### **К СВЕДЕНИЮ**

Перед включением или выключением заднего хода обязательно полностью остановите автомобиль. Перевод рычага селектора в положение R (Задний ход) при движении автомобиля может привести к повреждению трансмиссии.

## **N (Нейтраль)**

Колеса и коробка передач разобщены.

Нейтральное положение П (Нейтраль) можно использовать для перезапуска двигателя после его самопроизвольной остановки или при остановке автомобиля с работающим двигателем. Покидая автомобиль, следует использовать положение Р (Парковка).

При выводе рычага из положения П (Нейтраль) в любое другое положение обязательно нажмите педаль тормоза.

## ВНИМАНИЕ

Не включайте передачи, не нажав до конца тормозную педаль. Включение передачи при повышенных оборотах двигателя может привести к резкому рывку автомобиля. При этом можно потерять управление автомобилем, задеть людей или какие-либо предметы.

### **D (Движение)**

Это нормальное положение для движения. В коробке передач происходит автоматическое переключение в пределах последовательности из 6 ступеней. Выбор передач обеспечивает максимальную топливную экономичность при максимальной мощности двигателя.

Чтобы получить дополнительную мощность при обгоне или при движении на подъем, сильно нажмите педаль акселератора. В коробке передач произойдет автоматическое переключение на одну или несколько (в зависимости от обстоятельств) передач.



### **Режим ручного переключения передач**

Чтобы активировать режим ручного переключения передач, следует (при неподвижном или движущемся автомобиле) перевести рычаг селектора из положения D (Движение) в сектор ручного переключения. Для возврата в режим D (Движение) верните рычаг в основной сектор.

В режиме ручного переключения можно, смещая рычаг вперед и назад, выбирать оптимальный для конкретных условий диапазон передач.

- + (выше): Для перехода на следующую повышенную передачу однократно толкните рычаг вперед.
- (ниже): Для перехода на следующую пониженную передачу однократно оттяните рычаг назад.

### **i Информация**

- Предусмотрено в общей сложности шесть передач переднего хода. Для движения задним ходом или для парковки автомобиля переведите рычаг селектора в положение R (Задний ход) или P (Парковка), в зависимости от обстоятельств.
- Переход на пониженные передачи при замедлении автомобиля происходит автоматически. При остановке автомобиля автоматически включается 1-я передача.
- При достижении критических оборотов двигателя (красная зона) происходит автоматический переход на более высокую передачу.

(см. продолжение)

(продолжение)

- При переводе рычага селектора в положение + (выше) или - (ниже) включение требуемой передачи может не произойти (если включение выбранной передачи приведет к превышению максимально допустимых оборотов двигателя). Водитель должен переключать передачу в соответствии с дорожной обстановкой и следить за тем, чтобы обороты двигателя не поднимались до красной зоны по тахометру.
- При движении по скользкой дороге толкните рычаг селектора вперед в положение + (выше). В коробке передач включится 2-я передача, наиболее пригодная для плавного движения по скользкой дороге. Для обратного переключения на 1-ю передачу оттяните рычаг селектора в сторону символа - (ниже).
- При движении в режиме ручного переключения передач, чтобы перейти на пониженную передачу, необходимо замедлить движение. Если обороты двигателя находятся за пределами допустимого диапазона, переключение на пониженную передачу может не произойти.

### **Система блокировки переключения передач**

Для обеспечения безопасности коробка передач оснащена системой блокировки переключения передач, которая исключает переключение трансмиссии из положения P (Парковка) в положение R (Задний ход) без нажатия педали тормоза.

Ниже описан порядок переключения коробки передач из положения P (Парковка) в положение R (Задний ход).

1. Нажмите и удерживайте педаль тормоза.
2. Запустите двигатель или переведите выключатель зажигания в положение ОП.
3. Переведите рычаг селектора в необходимое положение.

### **Снятие блокировки переключения передач**

Если рычаг переключения передач невозможно перевести из положения P (Парковка) в положение R (Задний ход) при нажатой педали тормоза, продолжай-

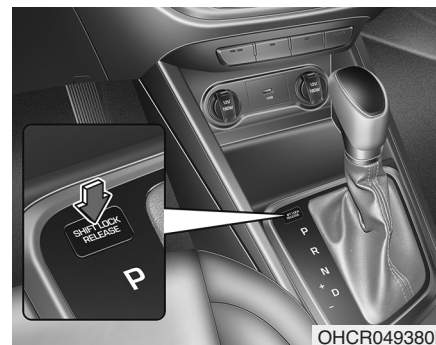

те нажимать педаль и выполните следующие операции:

1. Переведите выключатель зажигания в положение LOCK или OFF.
2. Задействуйте стояночный тормоз.
3. Нажмите кнопку снятия блокировки переключения передач.
4. При нажатой кнопке снятия блокировки переключения передач переведите рычаг селектора в необходимое положение.
5. Отпустите кнопку снятия блокировки переключения передач.



6. Нажмите педаль тормоза и запустите двигатель.

Если для переключения передач приходится использовать кнопку снятия блокировки переключения, рекомендуем незамедлительно обратиться к уполномоченному дилеру/сервисному партнёру для проверки автомобиля.

### ***Система блокировки ключа зажигания (при наличии)***

Ключ зажигания можно извлечь, только установив рычаг селектора в положение “Р” (парковка).

## Парковка

Обязательно полностью остановите автомобиль и удерживайте педаль тормоза нажатой. Переведите рычаг селектора в положение P (Парковка), задействуйте стояночный тормоз и поверните выключатель зажигания в положение LOCK или OFF. Покидая автомобиль, заберите ключ с собой.



## ВНИМАНИЕ

- Находясь в автомобиле с работающим двигателем, не нажимайте педаль акселератора слишком долго. Это может привести к перегреву двигателя или системы выпуска с последующим возгоранием.
- Отработавшие газы и элементы выпускной системы нагреваются до высокой температуры. Не прикасайтесь к компонентам выпускной системы.
- Не останавливайте автомобиль для остановки или стоянки над легко воспламеняющимися материалами, например, сухой травой, бумагой или листьями. Воспламенение таких материалов может вызвать пожар.

### Приемы безопасного вождения

- Не переводите рычаг селектора из положения Р (Парковка) или П (Нейтраль) в какое бы то ни было положение, если педаль акселератора нажата.

- Не переводите рычаг селектора в положение Р (Парковка) во время движения.

Прежде чем переводить рычаг селектора в положение R (Задний ход) или D (Движение), полностью остановите автомобиль.

- Не переводите рычаг селектора в положение П (Нейтраль) при движении автомобиля. Это может привести к аварии из-за потери эффекта торможения двигателем. Также возможно повреждение коробки передач.
- Не держите ногу на педали тормоза во время движения. Даже незначительное, но постоянное нажатие педали тормоза может привести к перегреву, износу и вероятно-му выходу тормозов из строя.

- Покидая автомобиль, обязательно задействуйте стояночный тормоз. Не используйте вместо стояночного тормоза систему блокировки, включающую в режиме Р (Парковка).

- При движении вверх или вниз по склону, всегда переключайтесь в режим D (движение) при движении вперед или R (задний ход) при движении назад, а также проверяйте выбранную передачу на индикаторе на комбинации приборов перед тем, как начать движение. При движении в направлении, обратном выбранной передаче, двигатель заглохнет, а из-за ухудшенной работы тормозов возникнет угроза серьезного ДТП.

- Будьте очень осторожны при движении по скользкой дороге. Будьте особенно внимательны при торможении, ускорении и переключении передач. При резком изменении скорости на скользкой дороге может произойти потеря сцепления ведущих колес с доро-

гой, и автомобиль потеряет управляемость. Результатом может стать авария.

- Оптимальные характеристики и экономичность автомобиля достигаются при плавном задействовании педали акселератора.

## ВНИМАНИЕ

Меры предосторожности, позволяющие снизить риск ТЯЖЕЛОГО ТРАВМИРОВАНИЯ или ГИБЕЛИ:

- **ОБЯЗАТЕЛЬНО** пристегивайтесь ремнем безопасности. В случае столкновения вероятность тяжелого травмирования и гибели непристегнутого пассажира и водителя значительно повышается.
- Не превышайте безопасную скорость на поворотах или разворотах.
- Не допускайте резких движений рулевым колесом, например, при перестроении или на крутом повороте.
- Риск опрокидывания значительно возрастает при потере управления на высокой скорости.

(см. продолжение)

(продолжение)

- Потеря управления часто происходит, если при съезде с дороги двумя колесами водитель для возврата на дорогу поворачивает рулевое колесо на избыточный угол.
- Если произошел съезд с дороги, не совершайте резких движений рулевым колесом. Вместо этого уменьшите скорость и только после этого возвращайтесь на проезжую часть.
- Производитель рекомендует соблюдать предписываемые дорожными знаками скоростные ограничения.

## ТОРМОЗНАЯ СИСТЕМА

### Усилитель тормозов

Ваш автомобиль оснащен тормозами с усилителем. Регулировка тормозных механизмов в процессе нормальной эксплуатации осуществляется автоматически.

При остановленном двигателе усилитель тормозов не действует. Остановить автомобиль все же можно, но для этого придется сильнее нажимать педаль тормоза. Тормозной путь становится длиннее, чем с усилителем тормозов.

Если двигатель остановлен, то запас усиления тормозов постепенно уменьшается при каждом нажатии тормозной педали. Если усилитель тормозов не действует, не качайте педаль тормоза.

Качание тормозной педали целесообразно применять только для сохранения управляемости автомобиля на скользком дорожном покрытии.



### ВНИМАНИЕ

Соблюдайте следующие меры предосторожности:

- Не держите ногу на педали тормоза во время движения. Это приводит к перегреву тормозов, чрезмерному износу тормозных накладок и колодок, а также к увеличению тормозного пути.
- При движении на затяжном спуске переведите рычаг селектора в сектор ручного переключения передач и вручную переходите на пониженные передачи, чтобы сдерживать повышенные скорости без избыточного использования тормозной системы. Постоянное задействование тормозов приводит к их перегреву и может стать причиной ухудшения эффективности тормозной системы.

(см. продолжение)

(продолжение)

- Намокание тормозов может негативно отразиться на эффективности замедления автомобиля; также возможен односторонний увод автомобиля. Легкое притормаживание позволит определить, снизилась ли эффективность тормозной системы. Обязательно проверяйте тормоза таким образом после движения по глубокой воде. Чтобы просушить тормоза, прогрейте их, несколько раз выполнив легкое торможение. Сохраняйте безопасную скорость до полного восстановления работоспособности тормозов. Не повышайте скорость до тех пор, пока работа тормозов не восстановится в должной мере.

## Индикатор износа дисковых тормозов

Если тормозные колодки изношены и их необходимо заменить, то при торможении передние или задние тормозные механизмы начинают издавать высокий скрипящий звук. На слух можно определить, проявляется ли этот звук временно, или же он возникает при каждом нажатии педали тормоза.

Имейте в виду, что при некоторых погодных условиях или в определенных режимах движения скрип тормозов может возникать и при исправных тормозных механизмах (например, при первоначальном торможении или при легком торможении). Это нормальная ситуация, которая не указывает на неполадку тормозной системы.

### К СВЕДЕНИЮ

**Во избежание дорогостоящего ремонта тормозной системы не эксплуатируйте автомобиль с чрезмерно изношенными тормозными колодками.**

### **i** Информация

**Тормозные колодки следует менять только комплектами для передней оси и задней оси.**

## Задние барабанные тормоза (при наличии)

В задних барабанных тормозах нет индикаторов износа. Поэтому проверьте накладки тормозных колодок в задних барабанных тормозах, если их тормозные механизмы издают скребущий звук. Кроме того, проверяйте задние тормозные механизмы при замене или перестановке колес, а также при замене колодок в передних тормозных механизмах.

## Стояночный тормоз

### Задействование стояночного тормоза

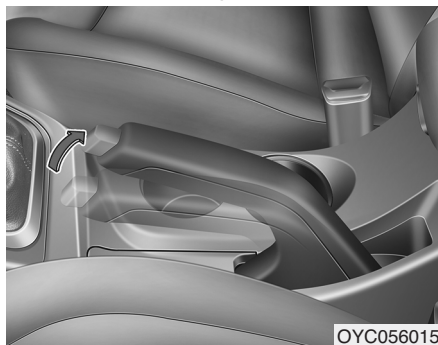

Прежде чем покинуть автомобиль, обязательно задействуйте стояночный тормоз.

Сильно нажмите педаль тормоза. Максимально оттяните вверх рычаг стояночного тормоза.



## ВНИМАНИЕ

Чтобы снизить риск ТЯЖЕЛОГО ТРАВМИРОВАНИЯ или ГИБЕЛИ, не используйте стояночный тормоз при движении автомобиля (кроме экстренных ситуаций). Это может привести к повреждению тормозной системы и аварии.

### Отпускание стояночного тормоза

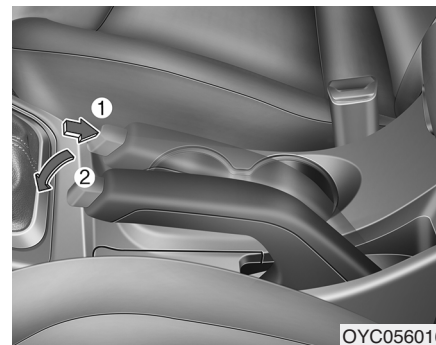

Чтобы отпустить стояночный тормоз, выполните следующие операции.

Сильно нажмите педаль тормоза. Нажимая кнопку разблокирования (1), приподнимите, затем опустите рычаг (2) стояночного тормоза.

## ВНИМАНИЕ

- Прежде чем покинуть автомобиль на стоянке, обязательно полностью остановите автомобиль и продолжайте удерживать тормозную педаль. Переведите рычаг переключения передач в положение 1-й передачи на автомобиле с механической коробкой передач, или в положение P (Парковка) на автомобиле с автоматической коробкой передач), задействуйте стояночный тормоз и переведите выключатель зажигания в положение LOCK/OFF.

Если стояночный тормоз не задействован в достаточной мере, может начаться неконтролируемое движение автомобиля, что приведет к травмированию водителя или окружающих.

(см. продолжение)

(продолжение)

- НИ В КОЕМ СЛУЧАЕ не позволяйте лицам, не умеющим управлять автомобилем, прикасаться к рычагу стояночного тормоза. Случайное выключение стояночного тормоза может привести к тяжелой травме.
- При отпуске стояночного тормоза необходимо сильно нажать и удерживать педаль тормоза.

## К СВЕДЕНИЮ

- Не нажимайте педаль акселератора при задействованном стояночном тормозе. Если нажать педаль акселератора при задействованном стояночном тормозе, сработает звуковая сигнализация. Возможно повреждение стояночного тормоза.
- Движение с задействованным стояночным тормозом может привести к перегреву тормозной системы, а также к преждевременному износу и повреждению компонентов тормозной системы. Перед началом движения убедитесь в том, что стояночный тормоз отпущен, а соответствующая контрольная лампа не горит.





Поверните выключатель зажигания в положение ОП (не запуская двигатель) и проверьте, горит ли контрольная лампа стояночного тормоза.

Если стояночный тормоз задействован, эта лампа должна гореть при нахождении выключателя зажигания в положениях START и ОП.

Перед началом движения убедитесь в том, что стояночный тормоз отпущен, а соответствующая контрольная лампа не горит.

Если контрольная лампа стояночного тормоза не гаснет после отпущения стояночного тормоза при работающем двигателе, то в тормозной системе, возможно, имеется неисправность. Такая ситуация требует пристального внимания.

Если возможно, немедленно прекратите движение. Если это невозможно, предельно осторожно выведите автомобиль в такое место, где его можно будет безопасно остановить.

### Антиблокировочная система тормозов (АБС)

#### ВНИМАНИЕ

Антиблокировочная система тормозов (АБС) и электронная система динамической стабилизации (ЕСС) не предотвращают аварии, вызванные неудачными или опасными маневрами при движении. Не полагайтесь на улучшение управляемости автомобиля при экстренном торможении, всегда соблюдайте безопасную дистанцию до следующих впереди автомобилей. В экстремальных дорожных условиях следует обязательно снижать скорость автомобиля. Тормозной путь автомобилей, оснащенных АБС или системой ЕСС, в перечисленных ниже случаях может быть длиннее, чем у автомобилей без этих систем.

(см. продолжение)

(продолжение)

Снижайте скорость в следующих ситуациях:

- При движении по неровным дорогам, дорогам с гравийным покрытием или заснеженным дорогам.
- При движении по дорогам с выбоинами или ямами, либо с перепадами дорожного покрытия по высоте.
- Если автомобиль оборудован цепями противоскольжения.

Не пытайтесь проверять характеристики безопасности автомобилей, оборудованных АБС или системой ЕСС, на высокой скорости или на крутом повороте. Это опасно для самого водителя и для окружающих.

АБС — это электронная тормозная система, которая позволяет избежать заносов при торможении. АБС обеспечивает сохранение эффективности рулевой системы при интенсивном торможении.

### **Использование АБС**

Чтобы с максимальной пользой использовать АБС в экстренной ситуации, не пытайтесь модулировать тормозное усилие, меняя усилие на педали тормоза и качая педаль тормоза. Нажимайте педаль тормоза как можно сильнее.

Если торможение выполняется на грани блокирования колес, тормозная система может издавать специфический звук, сопровождаемый дрожанием педали тормоза. Это признаки нормальной работы АБС.

АБС не сокращает время остановки и тормозной путь.

Обязательно поддерживайте безопасную дистанцию до следующего впереди автомобиля.

АБС не предотвращает заносы, возникающие при резком изменении направления движения, например, при крутом повороте или резком перестроении. Выбирайте безопасную скорость с учетом дорожных и погодных условий.

АБС не предотвращает потерю курсовой устойчивости. При резком торможении следует пользоваться рулевой системой с осторожностью. Резкий поворот рулевого колеса может привести к тому, что автомобиль окажется на полосе встречного движения или за пределами дороги.

На рыхлом или неровном дорожном покрытии тормозной путь автомобиля с антиблокировочной системой тормозов может быть длиннее, чем у автомобиля, не оборудованного такой системой.

После включения зажигания контрольная лампа антиблокировочной системы тормозов (ABS) загорается на несколько секунд. В это время выполняется самодиагностика системы АБС. Если неисправности не обнаружены, контрольная лампа гаснет. Если контрольная лампа не гаснет, возможно, в АБС имеется неисправность. В этом случае рекомендуется как можно скорее обратиться к уполномоченному дилеру/сервисному партнеру для проверки автомобиля.

### **⚠ ВНИМАНИЕ**

Постоянное свечение контрольной лампы АБС (ABS) указывает на неисправность этой системы. Усилитель тормозов работает нормально. Чтобы снизить вероятность тяжелого травмирования и гибели в результате аварии, рекомендуется как можно скорее обратиться к уполномоченному дилеру/сервисному партнеру для проверки автомобиля.

### **К СВЕДЕНИЮ**

При движении в условиях недостаточного сцепления шин с дорожным покрытием (например, на обледенелой дороге) с частым задействованием тормозов АБС будет работать непрерывно. При этом может загореться контрольная лампа АБС (ABS). Остановите автомобиль в безопасном месте и выключите двигатель.

Снова запустите двигатель. Если контрольная лампа АБС погаснет, то антиблокировочная система исправна.

В противном случае в системе, возможно, имеется неисправность. В этом случае рекомендуется как можно скорее обратиться к уполномоченному дилеру/сервисному партнёру для проверки автомобиля.

### **i** Информация

При запуске двигателя от внешнего источника питания вследствие разрядки АКБ может загореться контрольная лампа АБС ((ABS)). Это происходит из-за низкого напряжения АКБ. Это не указывает на неисправность АБС. Зарядите АКБ перед поездкой на автомобиле.

### Электронная система динамической стабилизации (ESC)

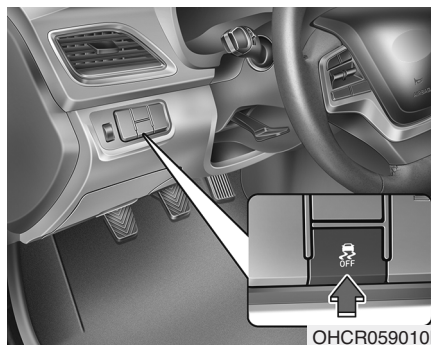

Электронная система динамической стабилизации (ESC) способствует сохранению устойчивости автомобиля на поворотах.

Система ESC сравнивает направление, заданное рулевой системой, и фактическое направление движения.

Система ESC выборочно задействует колесные тормозные механизмы и вмешивается в работу системы управления двигателем, помогая водителю сохранять выбранную траекторию движения. Наличие этой системы не отме-

### **!** ВНИМАНИЕ

Ни в коем случае не превышайте скорость, допустимую в конкретной дорожной обстановке, а также не двигайтесь слишком быстро на крутых поворотах. Система ESC не предотвращает аварии.

Превышение скорости на поворотах, резкие маневры и аквапланирование на мокрой дороге могут стать причиной серьезного дорожно-транспортного происшествия.

няет необходимости соблюдать правила безопасного вождения. Корректируйте скорость движения и характер вождения с учетом дорожной обстановки.

### **Работа системы ESC**

#### **Условие активации системы ESC**

При переводе ключа зажигания в положение ОП загораются индикаторы ESC и ESC OFF (примерно на три секунды). Система ESC активируется после выключения обоих индикаторов.

## Срабатывание



Срабатывание системы ESC сопровождается миганием индикатора ESC в описанных ниже условиях:

- Если торможение выполняется на грани блокирования колес, тормозная система может издавать специфический звук, сопровождаемый дрожанием педали тормоза. Это признаки нормальной работы системы ESC.
- При активной системе ESC в определенных условиях двигатель может не реагировать на нажатие педали акселератора.
- Включение системы ESC приводит к автоматическому выключению круиз-контроля при его наличии. Как только сложится благоприятная дорожная обстановка, круиз-контроль включится снова. См. раздел «Система круиз-контроля» в настоящей главе (при наличии).

- При попытке выбраться из грязи или при движении по скользкой дороге двигатель может сохранять текущие обороты даже при сильном нажатии педали акселератора. Это необходимо для поддержания курсовой устойчивости и должного сцепления шин с дорожным покрытием, и не является отклонением от нормы.

## Условие отключения системы ESC



Отмена работы системы ESC:

- Состояние 1

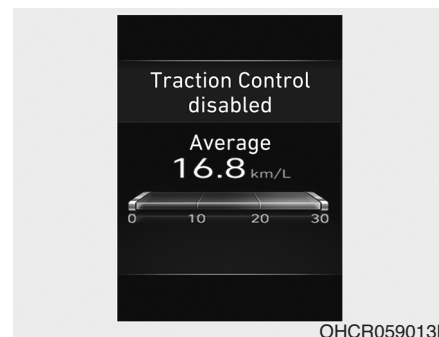

Кратковременно нажмите кнопку ESC OFF. Загорится индикатор ESC OFF и появится соответствующее сообщение (на автомобиле с дисплеем комбинации приборов). В этом состоянии функция контроля тягового усилия ESC (управление двигателем) деактивируется, но функция контроля тормозной системы ESC (управление торможением) остается активной.

### ● Состояние 2



Нажмите кнопку ESC OFF и удерживайте ее не менее 3 секунд. Загорится индикатор ESC OFF, появится соответствующее сообщение (на автомобиле с дисплеем комбинации приборов) и включится сигнальный зуммер. В этом состоянии и функция контроля тягового усилия ESC (управление двигателем) и функция контроля тормозной системы ESC (управление торможением) деактивируются.

Если при выключенной системе ESC повернуть выключатель зажигания в положение LOCK/OFF, система ESC останется выключенной. При очередном запуске двигателя система ESC автоматически включится снова.

### Индикаторы

- Индикатор ESC (мигает)



- Индикатор ESC OFF (горит)



Если система ESC работает нормально, то при переводе выключателя зажигания в положение ОП индикатор ESC загорается и через некоторое время гаснет.

При срабатывании системы ESC индикатор ESC начинает мигать.

Если индикатор ESC не гаснет, в системе ESC, возможно, имеется неисправность. При включении контрольной лампы рекомендуется в кратчайшие сроки обратиться к уполномоченному дилеру/сервисному партнеру для проверки автомобиля.

Индикатор ESC OFF загорается при выключении системы ESC кнопкой.

## ВНИМАНИЕ

Мигание индикатора ESC указывает на активацию системы ESC.

Двигайтесь осторожно и НИ В КОЕМ СЛУЧАЕ не повышайте скорость. НЕ нажимайте кнопку ESC OFF при мигании индикатора ESC. Это может привести к потере управления автомобилем и аварии.

## К СВЕДЕНИЮ

Если на автомобиле установлены колеса или шины разных размеров, система ESC может функционировать неправильно. При замене шин проследите за тем, чтобы все четыре шины и все четыре колесных диска были одинакового размера. Ни в коем случае не отправляйтесь в поездку на автомобиле, на котором установлены шины и/или колесные диски разных размеров.

## Использование функции отключения системы ESC

### При движении

Систему ESC следует отключать ненадолго только для того, чтобы, поддерживая надлежащий крутящий момент на колесах, упростить высвобождение автомобиля из снега или грязи.

Для отключения системы ESC во время движения нажмите кнопку ESC OFF на горизонтальном участке дороги.

## К СВЕДЕНИЮ

Чтобы не повредить коробку передач, соблюдайте следующие правила:

- Не допускайте чрезмерной пробуксовки одного или обоих колес одного моста при активации контрольных ламп системы ESC, АБС и стояночного тормоза. Требуемый в этом случае ремонт не покрывается гарантией на автомобиль. Если эти контрольные лампы загорелись, уменьшите обо-

роты двигателя и не допускайте чрезмерной пробуксовки одного или обоих колес.

- При проверке автомобиля на динамометрическом стенде систему ESC следует отключить (должен гореть индикатор ESC OFF).

## Информация

Выключение системы ESC не влияет на работу АБС и тормозной системы.

### Система управления стабилизацией автомобиля (VSM) (при наличии)

Система управления стабилизацией автомобиля (VSM) является одной из функций электронной системы динамической стабилизации (ESC). Эта система способствует сохранению устойчивости автомобиля при резком ускорении или торможении на мокрых, скользких и неровных дорогах, на которых сцепление шин с дорогой может резко и непредсказуемо меняться.



### ВНИМАНИЕ

При использовании системы управления стабилизацией автомобиля (VSM) соблюдайте следующие меры предосторожности:

- **ПОСТОЯННО** контролируйте скорость и расстояние до движущихся впереди автомобилей. Наличие системы VSM не отменяет необходимости соблюдать правила безопасного вождения.
- Ни в коем случае не двигайтесь слишком быстро по плохим дорогам. Система VSM не предотвращает аварии. Превышение скорости в плохую погоду, на скользкой или неровной дороге может стать причиной серьезного дорожно-транспортного происшествия.

### Работа системы VSM

#### Условие активации системы VSM

Система VSM активируется при соблюдении следующих условий:

Включена электронная система динамической стабилизации (ESC).

#### При срабатывании

Если торможение выполняется в условиях, характерных для активации системы ESC, тормозная система может издавать специфический звук, сопровождаемый дрожанием педали тормоза. Это признаки нормальной работы системы VSM.

## **i** Информация

Система VSM не функционирует в следующих ситуациях:

- Движение на подъеме или спуске.
- Движение задним ходом.
- Горит индикатор ESC OFF.
- Горит или мигает контрольная лампа электрического усилителя рулевого управления (EPS) (⊕!).

### Условия отключения системы VSM

Чтобы отменить работу системы VSM, нажмите кнопку ESC OFF. Загорится индикатор ESC OFF (⊕!).

Чтобы включить систему VSM, нажмите кнопку ESC OFF еще раз. Индикатор ESC OFF погаснет.

## **⚠** ВНИМАНИЕ

Если индикатор ESC (⊕) или контрольная лампа EPS (⊕!) не гаснет, это может указывать на неисправность в системе VSM. Если контрольная лампа загорелась, рекомендуется в кратчайшие сроки обратиться к уполномоченному дилеру/сервисному партнеру для проверки автомобиля.

### К СВЕДЕНИЮ

Если на автомобиле установлены колеса или шины разных размеров, система VSM может функционировать неправильно. При замене шин проследите за тем, чтобы все четыре шины и все четыре колесных диска были одинакового размера. Ни в коем случае не отправляйтесь в поездку на автомобиле, на котором установлены шины и (или) колесные диски разных размеров.

## Система помощи при трогании на уклоне (HAC)

При возобновлении движения после полной остановки на крутом уклоне автомобиль может откатиться назад за время переноса ноги с педали тормоза на педаль акселератора. Система HAC предотвращает откатывание автомобиля назад за счет автоматического управления тормозной системой в течение 2 секунд. При нажатии педали акселератора тормоз автоматически деактивируется.

## **⚠** ВНИМАНИЕ

Система HAC работает только в течение 2 секунд. Поэтому нужно обязательно нажать педаль акселератора, чтобы возобновить движение на подъем после полной остановки.



### **i** Информация

- Система НАС не действует, если рычаг селектора находится в положении Р (Парковка) или N (Нейтраль).
- Система НАС срабатывает даже при выключенной электронной системе динамической стабилизации (ESC). Но она не срабатывает, если система ESC не действует должным образом.

### Система предупреждения об экстренном торможении (ESS)

Система предупреждения об экстренном торможении оповещает водителей следующих позади транспортных средств о резком, интенсивном торможении миганием стоп-сигналов.

Система активируется в следующих обстоятельствах:

- Автомобиль резко останавливается. (Отрицательное ускорение превышает  $7 \text{ м/с}^2$  при исходной скорости движения выше 55 км/ч (34 мили/ч).)
- Активирована АБС.

Световая аварийная сигнализация автоматически включается, если скорость движения снижается до 40 км/ч (25 миль/ч), после деактивации АБС и после прекращения экстренного торможения.

Световая аварийная сигнализация отключается, как только скорость поднимется до 10 км/ч (6 миль/ч) после полной остановки. Световая аварийная сигнализа-

ция отключается также в том случае, если движение продолжается на небольшой скорости в течение определенного времени. Водитель может вручную выключить световую аварийную сигнализацию, нажав кнопку.

### **i** Информация

Система предупреждения об экстренном торможении (ESS) не действует, если световая аварийная сигнализация уже включена.

## Приемы безопасного торможения

### ВНИМАНИЕ

Прежде чем покинуть автомобиль на стоянке, обязательно полностью остановите автомобиль и продолжайте удерживать педаль тормоза. Переведите рычаг селектора в положение Р (Парковка), задействуйте стояночный тормоз и поверните выключатель зажигания в положение LOCK или OFF. Автомобиль, оставленный на стоянке и не зафиксированный стояночным тормозом (или зафиксированный не в полной мере), может самопроизвольно откатиться и причинить травму водителю или другому лицу. Прежде чем выходить из автомобиля, **ОБЯЗАТЕЛЬНО** задействуйте стояночный тормоз.

Намокшие тормоза опасны! При движении по глубоким лужам или при мойке автомобиля тор-

моза могут намокнуть. Автомобиль с мокрыми тормозами невозможно остановить достаточно быстро. При намокании тормозов автомобиль может увести в сторону.

Чтобы просушить тормоза, слегка нажмите педаль тормоза несколько раз, пока не восстановится нормальное действие тормозов. Если нормальное действие тормозов не восстанавливается, как можно скорее остановите автомобиль в безопасном месте и обратитесь за помощью к уполномоченному дилеру/сервисному партнёру.

**НЕ ДЕРЖИТЕ** ногу на педали тормоза во время движения. Даже незначительное, но постоянное нажатие педали тормоза может привести к перегреву, износу и вероятному выходу тормозов из строя.

При проколе шины во время движения плавно затормозите автомобиль, стараясь удержать прямолинейную траекторию при замедлении. Как только скорость снизится в достаточной мере,

сверните с дороги и остановитесь в безопасном месте.

После остановки автомобиля не отпускайте педаль тормоза, чтобы исключить скатывание автомобиля вперед.

## КРУИЗ-КОНТРОЛЬ (ПРИ НАЛИЧИИ)

### Работа функции круиз-контроля

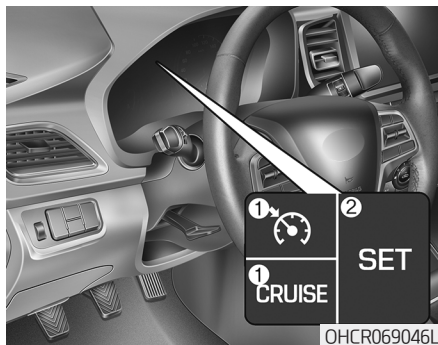

1. Индикатор CRUISE
2. Индикатор SET
3. Установленная скорость

Функция круиз-контроля позволяет двигаться с постоянной скоростью (при движении быстрее 40 км/ч (25 миль в час)), не нажимая педаль акселератора.

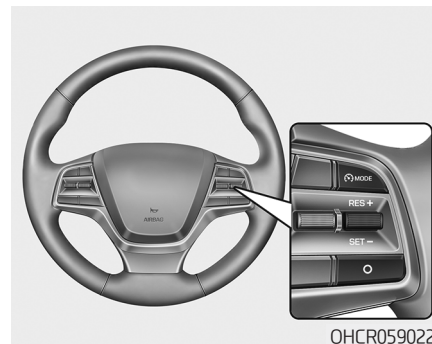



### Переключатель круиз-контроля

- MODE / Включает или выключает функцию круиз-контроля
- / O: Отменяет работу системы круиз-контроля.
- RES+: Восстанавливает или увеличивает скорость круиз-контроля.
- SET-: Устанавливает или уменьшает скорость круиз-контроля.

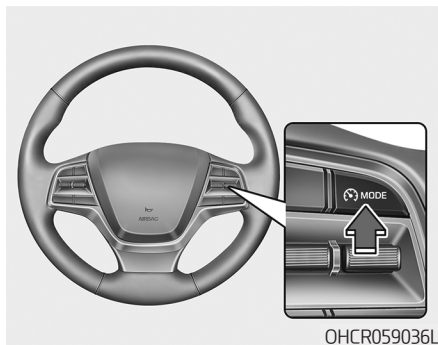

### Установка скорости круиз-контроля



1. Для включения ФУНКЦИИ нажмите кнопку /  MODE на рулевом колесе. Контрольная лампа круиз-контроля загорается.
2. Увеличьте скорость до требуемого уровня, который должен превышать 40 км/ч (25 миль/ч).

#### **i** Информация

- Механическая трансмиссия

На автомобилях с механической коробкой передач следует выжать педаль тормоза по крайней мере один раз для установки круиз-контроля после запуска двигателя.

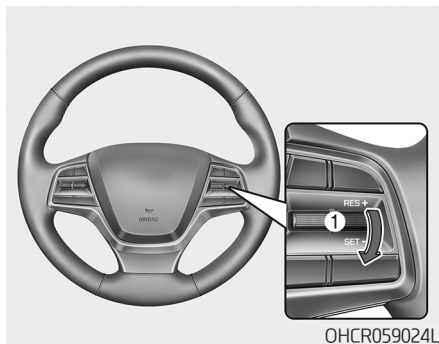

3. Толкните рычаг (1) вниз (к SET-) и отпустите его. Загорится индикатор SET или установленная скорость на панели приборов.
4. Отпустите педаль акселератора.

#### **i** Информация

При движении вверх или вниз по склону автомобиль может немного замедляться или ускоряться.

### Увеличение скорости с помощью круиз-контроля

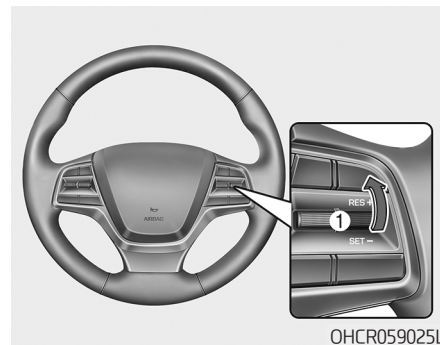

- Толкните рычаг (1) вверх (к RES+) и удерживайте его, следя за увеличением заданной скорости в комбинации приборов. Задав требуемую скорость, отпустите рычаг. Автомобиль сам разгонится до заданной скорости.
- Толкните рычаг (1) вверх (к RES+) и сразу отпустите. В этом случае, при каждом таком нажатии выключателя скорость будет увеличиваться на 1 км/ч (0,6 мили/ч).
- Отпустите педаль акселератора. Когда автомобиль достигнет требуемой скорости, толкните рычаг (1) вниз (к SET-).

### Снижение скорости круиз-контроля

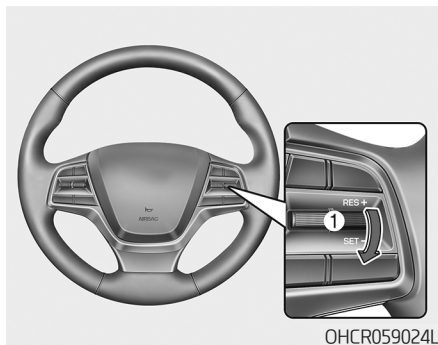

- Толкните рычаг (1) вниз (к SET-) и удерживайте его. Скорость автомобиля будет плавно уменьшаться. Отпустите рычаг при нужной скорости.
- Толкните рычаг (1) вниз (к SET-) и сразу же отпустите его. В этом случае, при каждом таком нажатии выключателя скорость будет уменьшаться на 1 км/ч (0,6 мили/ч).
- Слегка постучите по педали тормоза. Когда автомобиль достигнет требуемой скорости, толкните рычаг (1) вниз (к SET-).

### Временное ускорение с включенным круиз-контролем

Нажмите педаль акселератора. После того, как Вы уберете ногу с педали акселератора, функция круиз-контроля восстановит ранее заданную скорость движения. Если нажать рукоятку вниз (к SET-) при увеличенной скорости, функция круиз-контроля сохранит эту увеличенную скорость как заданную.

### Причины выключения круиз-контроля

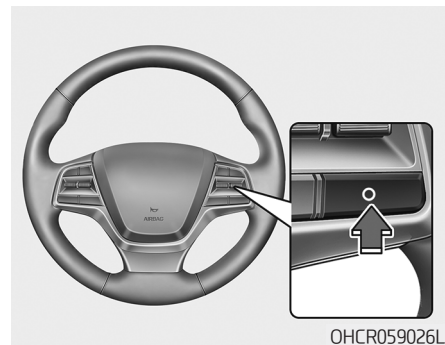

- Нажатие педали тормоза.
- Нажатие переключателя CANCEL/O (отмена/O) на рулевом колесе.
- Нажмите кнопку / MODE. Индикаторы CRUISE и SET (или установленная скорость) перестанут гореть (если присутствует система ограничения скорости).
- Нажмите педаль сцепления, если установлена МКПП.
- Переведите рычаг переключения передач в положение “П” (Нейтраль), если установлена АКПП.

- Снижение скорости ниже заданной более чем на 15 км/ч (9 миль/ч).
- Снижение скорости автомобиля до менее чем 40 км/ч (25 миль/ч).
- Если работает функция ESC (электронная система контроля устойчивости).

### **i** Информация

Каждое из вышеперечисленных действий приводит к отмене работы круиз-контроля (гаснет индикатор SET (или установленная скорость) на комбинации приборов), но только нажатие кнопки /  MODE (круиз-контроль) приводит к выключению функции. Для возобновления работы круиз-контроля толкните вверх (к RES+ (возврат+)) рычаг, расположенный на рулевом колесе. Если функция не была выключена кнопкой /  MODE (круиз-контроль), она восстановит ранее заданную скорость движения.

### **Восстановление ранее заданной скорости круиз-контроля**

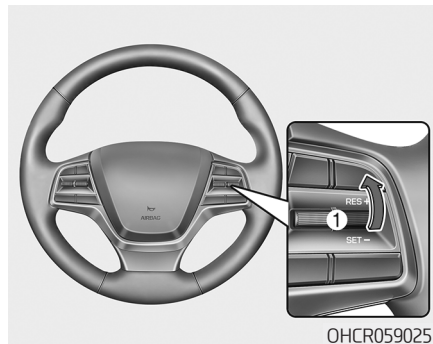

Толкните рычаг (1) вверх (к RES+). Если скорость автомобиля превышает 40 км/ч (25 миль/ч), функция восстановит ранее заданную скорость движения.

### **Отключение функции круиз-контроля**

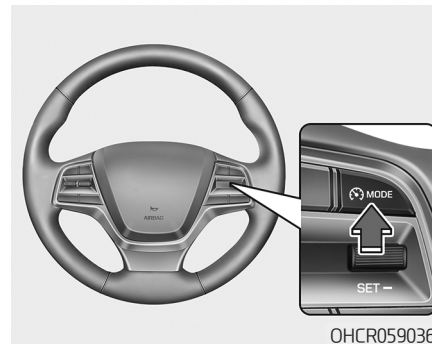

- Нажмите кнопку /  MODE (круиз-контроль) (индикатор CRUISE (круиз-контроль) погаснет).
- Остановите двигатель.

## ФУНКЦИЯ КОНТРОЛЯ ОГРАНИЧЕНИЯ СКОРОСТИ (ПРИ НАЛИЧИИ)

### Работа функции ограничения скорости



Если требуется не превышать определенную скорость движения, можно установить ограничение скорости.

При превышении предварительно установленного ограничения скорости система предупредительной сигнализации (мигает установленное ограничение скорости и включается звуковая сигнализация) работает до тех пор, пока скорость автомобиля не упадет ниже ограничения скорости.

### К СВЕДЕНИЮ

Во время работы контроля ограничения скорости активация функции круиз-контроля невозможна.

### Переключатель контроля ограничения скорости:

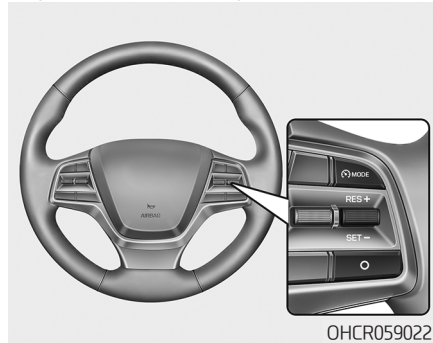

 **MODE:** Переключение между функциями круиз-контроля и ограничения скорости

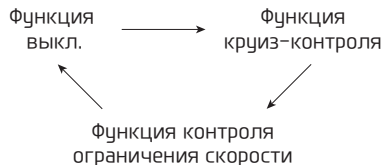



**RES+:** Восстанавливает или увеличивает ограничение скорости.

**SET-:** Устанавливает или уменьшает ограничение скорости

**CANCEL/O:** Отменяет режим ограничения скорости

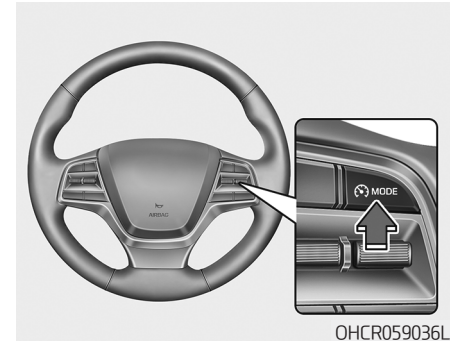
### Установка ограничения скорости:



1. Нажмите кнопку  **MODE** для включения функции. На комбинации приборов появится индикатор ограничения скорости.



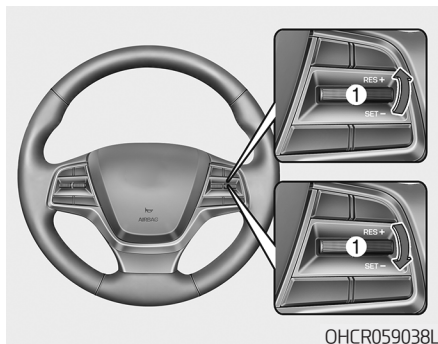

2. Переместите тумблерный переключатель (1) вниз (SET-).
3. • Переместите тумблерный переключатель (1) вверх (SET+) или вниз (SET-) и отпустите его при достижении нужной скорости.
  - Переместите тумблерный переключатель (1) вверх (RES+) или вниз (SET-) и удерживайте его. Скорость увеличится или уменьшится на 5 км/ч.

На комбинации приборов будет отображаться ограничение скорости. Если нажать педаль акселератора в пределах приблизительно 50% хода, то скорость автомобиля будет поддерживаться в пределах ограничения скорости.

Однако, если выжать педаль акселератора больше чем приблизительно на 70% хода, можно превысить заданное ограничение скорости. После этого будет мигать предел скорости и подаваться звуковой сигнал, пока скорость транспортного средства не вернется в заданный предел.

**Выполните одно из следующих действий для отключения контроля ограничения скорости:**

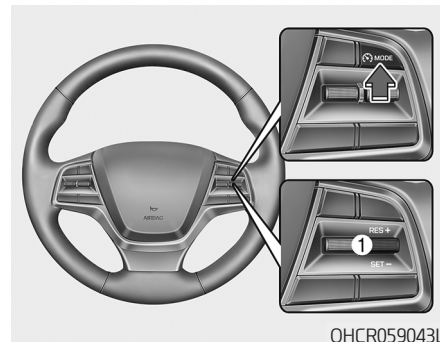

Нажмите кнопку  MODE

- Если нажать кнопку CANCEL/O один раз, установленный предел скорости будет отменен, но функция не будет отключена.

Если вы хотите возобновить ограничение скорости, переместите тумблерный переключатель (1) на рулевом колесе вверх (RES+) или вниз (SET-) до желаемой скорости.

## ОСОБЫЕ УСЛОВИЯ ВОЖДЕНИЯ

### Опасные условия вождения

В опасных условиях (например, вода, снег, лед, грязь, песок) соблюдайте следующие рекомендации:

- Двигайтесь осторожно и помните, что тормозной путь автомобиля будет больше.
- Избегайте резкого торможения и резких поворотов рулевого колеса.
- Если автомобиль увяз в снегу, грязи или песке, используйте вторую передачу. Выполняйте ускорение медленно, во избежание излишней пробуксовки колес.
- Если автомобиль увяз на льду, в снегу или в грязи, используйте песок, каменную соль, колесные цепи или другие снижающие скольжение средства для обеспечения дополнительного сцепления с поверхностью.



### ВНИМАНИЕ

**Переключение автоматической коробки передач на пониженную передачу при движении по скользкому дорожному покрытию может привести к аварии. Резкое изменение частоты вращения колес может стать причиной заноса. Будьте осторожны при переходе на пониженные передачи во время движения по скользким дорогам.**

### Раскачивание автомобиля

Если необходимо «враскачку» высвободить автомобиль из снега, песка или грязи, поверните рулевое колесо вправо и влево, чтобы очистить пространство вокруг передних колес. Затем поочередно включайте передачи переднего и заднего хода.

Старайтесь не допускать напрасной пробуксовки колес и превышения допустимых оборотов двигателя.

Чтобы исключить износ коробки передач, дожидайтесь остановки колес при переключении передач. Отпускайте педаль акселератора в момент переключения и слегка нажимайте после включения передачи. Медленное проворачивание колес вперед и назад вызывает раскачивание автомобиля, что может способствовать его высвобождению.

## ВНИМАНИЕ

Если автомобиль увяз, а колеса чрезмерно пробуксовывают, температура в шинах может увеличиться очень быстро. Поврежденная шина может лопнуть. Это опасно: возможно травмирование водителя или окружающих. Не пытайтесь раскачивать автомобиль таким образом, если рядом с ним находятся люди или какие-либо объекты.

При попытке высвобождения двигатель автомобиля может быстро перегреться, что приведет к возгоранию в моторном отсеке или к иному повреждению. По возможности не допускайте избыточной пробуксовки колес, чтобы не допустить перегрева двигателя или шин. НЕЛЬЗЯ допускать пробуксовки колес автомобиля с частотой, которая соответствует скорости движения 56 км/ч (35 миль/ч) и выше.

## Информация

Перед раскачиванием автомобиля нужно выключить систему ESC (при наличии).

Если автомобиль не удается высвободить с нескольких попыток, следует использовать буксир, чтобы избежать перегрева двигателя, возможного повреждения коробки передач и шин. См. раздел «Буксировка» в главе 6.

## Выполнение плавных поворотов

Избегайте торможения и переключения передач на поворотах, особенно на мокром дорожном покрытии. Лучше всего выполнять повороты с небольшим ускорением.

## Вождение автомобиля в ночное время

Вождение в ночное время более опасно, чем днем. Ниже приведены некоторые рекомендации, которые стоит запомнить:

- Уменьшите скорость и держите увеличенную дистанцию между своим и другими автомобилями, так как ночью видимость резко снижается, особенно там, где отсутствует уличное освещение.
- Отрегулируйте зеркала, чтобы уменьшить блики от фар других автомобилей.
- Содержите фары в чистоте и отрегулируйте их должным образом. Грязные или ненад-

лежащим образом отрегулированные фары намного ухудшают видимость ночью.

- Старайтесь не смотреть непосредственно на фары встречных автомобилей. Можно временно ослепнуть, и глазам потребуется несколько секунд, чтобы снова привыкнуть к темноте.

### Вождение автомобиля в дождь

Дождь и мокрые дороги могут сделать вождение опасным. При движении в дождливую погоду или по скользкому дорожному покрытию следует принимать определенные меры:

- Уменьшите скорость и поддерживайте увеличенную дистанцию. Сильный ливень может ухудшить видимость и увеличить расстояние, необходимое для остановки автомобиля.
- Выключите круиз-контроль (при наличии).
- Замените щетки переднего стеклоочистителя, если они образуют полосы или остав-

ляют пропуски на ветровом стекле.

- Следите за износом шин. Если шины сильно изношены, резкое торможение на мокром дорожном покрытии может привести к заносу и, как следствие, к аварии. **См. раздел «Протектор шин» в главе 7.**
- Включите передние фары, чтобы автомобиль был лучше виден другим участникам движения.
- Слишком быстрое движение по лужам негативно отражается на эффективности тормозной системы. Лужи следует преодолевать медленно.
- Если вы полагаете, что тормозные механизмы могли намочить, несколько раз слегка притормозите во время движения, пока тормозная система не начнет действовать нормально.

### Аквапланирование

Если дорога достаточно мокрая, а скорость достаточно большая, колеса автомобиля могут утра-

тить контакт с поверхностью дороги, фактически скользя по поверхности воды. Лучшим советом будет СНИЗИТЬ СКОРОСТЬ при движении по мокрой дороге.

**Опасность аквапланирования повышается с уменьшением глубины протектора, см. раздел «Протектор шин» в главе 7.**

### Вождение автомобиля в затопленных местах

Избегайте двигаться по затопленным участкам дорог, если нет уверенности в том, что уровень воды доходит только до колесной ступицы. Двигайтесь в воде медленно. Поскольку рабочие характеристики тормозов могут быть ухудшены, выбирайте соответствующую дистанцию.

После преодоления затопленного участка просушите тормоза неоднократным плавным торможением при движении с малой скоростью.

### **Движение по автомагистралям**

#### ***Шины***

Поддерживайте нормативное давление в шинах. При пониженном давлении может произойти перегрев или повреждение шин.

Не устанавливайте изношенные или поврежденные шины. Это может снизить сцепление колес с дорогой и ухудшить торможение.

#### **Информация**

**Не превышайте максимальное нормативное давление в шинах.**

#### ***Топливо, охлаждающая жидкость двигателя и моторное масло***

При движении на высокой скорости по шоссе топливо расходуется в большем объеме и менее эффективно, чем при движении с умеренной скоростью. Чтобы сберечь топливо, при движении по автомагистралям поддерживайте разумную скорость.

Перед поездкой проверьте уровень охлаждающей жидкости двигателя и уровень моторного масла.

#### ***Приводной ремень***

Ослабление или повреждение приводного ремня может привести к перегреву двигателя.

## ВОЖДЕНИЕ В ЗИМНИХ УСЛОВИЯХ

Суровые зимние погодные условия приводят к быстрому износу шин и прочим проблемам. Для снижения риска при движении в зимнее время нужно соблюдать следующие рекомендации.

### Вождение по снегу и льду

Сохраняйте безопасную дистанцию до автомобилей, следующих впереди.

Тормозите плавно. Опасно движение с повышенной скоростью, резкое ускорение и торможение, а также крутые повороты. Для замедления максимально используйте торможение двигателем. Резкое торможение на заснеженных и обледенелых дорогах может вызвать занос.

Для вождения по глубокому снегу может потребоваться установка зимних шин или цепей противоскольжения.

Всегда имейте в автомобиле аварийный комплект. В его состав могут входить цепи противоскольжения, буксировочные ленты или цепи, карманный

фонарь, сигнальные огни, песок, лопата, провода для запуска двигателя от внешней аккумуляторной батареи, скребок для очистки стекол, перчатки, подстилка, чехлы, одеяло и т. д.

### Зимние шины

#### ВНИМАНИЕ

**Размер и тип зимних шин должен быть таким же, что и у стандартных шин автомобиля. В противном случае это может сказаться на безопасности вождения автомобиля.**

При установке зимних шин на автомобиль убедитесь в том, что это радиальные шины, которые имеют такой же размер и такую же грузоподъемность, что и оригинальные шины. Устанавливайте зимние шины на все четыре колеса для того, чтобы сбалансировать управление автомобилем при любых погодных условиях. Сила сцепления, которую обеспечивают

зимние шины на сухих дорогах, может быть меньше, чем у оригинальных шин. Уточните у продавца шин максимальную скорость, рекомендуемую для езды на зимних шинах.

### Информация

**Не устанавливайте шипованные шины, предварительно не изучив местные и государственные правила на предмет возможных ограничений на их использование.**

### Цепи противоскольжения



Поскольку боковины радиальных шин тоньше, чем у шин других типов, они могут быть повреждены при установке цепей противоскольжения. Поэтому вместо цепей противоскольжения рекомендуется использовать зимние шины. Не устанавливайте цепи противоскольжения на автомобили с алюминиевыми дисками. Если же это необходимо, используйте цепи тросового типа. При необходимости использования цепей противоскольжения используйте оригинальные детали или подходящий для автомобиля эквивалент, а монтаж цепей

выполняйте только после прочтения прилагаемых к ним инструкций. Повреждения автомобиля, вызванные использованием ненадлежащих цепей, не покрываются гарантией производителя.

#### ВНИМАНИЕ

Установка цепей может негативно сказаться на управляемости автомобиля:

- Двигайтесь со скоростью не выше 30 км/ч (20 миль/ч) или со скоростью, рекомендованной изготовителем, в зависимости от того, какая скорость ниже.
- Ведите автомобиль с осторожностью, избегайте неровностей и выбоин на дороге, крутых поворотов и других опасностей, которые могут привести к потере устойчивости.
- Избегайте крутых поворотов и торможения с блокированием колес.

#### Информация

- Устанавливайте цепи противоскольжения только на передние колеса. Имейте в виду, что установка цепей противоскольжения позволяет увеличить тяговое усилие, но не предотвращает заносы.
- Не устанавливайте шипованные шины, предварительно не изучив местные и государственные правила на предмет возможных ограничений на их использование.

#### Установка цепей

При установке цепей противоскольжения следуйте инструкциям производителя и устанавливайте их как можно плотнее. Установив цепи, двигайтесь со скоростью не выше 30 км/ч (20 миль/ч). Если цепь задевает за шасси или кузов автомобиля, остановитесь и натяните ее. Если соприкосновение устранить не удалось, уменьшите скорость до такого значения, при котором соприкосновение не наблюдается. Снимите цепи, как только начнете

движение по очищенной дороге.

Для установки цепей припаркуйте автомобиль на ровной площадке в стороне от проходящего транспорта. Включите аварийную световую сигнализацию и установите за автомобилем предупреждающий треугольный знак аварийной остановки (если он есть). Перед установкой цепей переведите рычаг селектора в положение Р (Парковка), задействуйте стояночный тормоз и остановите двигатель.

#### **К СВЕДЕНИЮ**

При использовании цепей противоскольжения соблюдайте следующие правила:

- Ошибочный выбор размера шин или неправильная установка цепей может привести к повреждению тормозных трубопроводов, кузова и колес.
- Используйте шины класса SAE S или тросовые цепи противоскольжения.
- Если цепи задевают за кузов, натяните их повторно, чтобы исключить соприкосновение.
- Чтобы исключить повреждение кузова, подтягивайте цепи через каждые 0,5~1,0 км (0,3~0,6 мили).
- Не устанавливайте цепи на автомобили с алюминиевыми дисками. Если это все же необходимо, используйте цепи тросового типа.
- Ширина звеньев цепей противоскольжения должна быть не больше 12 мм (0,47 дюйма), чтобы исключить повреждение соединения цепи.

#### **Меры предосторожности в зимний период**

**В качестве охлаждающей жидкости используйте высококачественный этиленгликоль**

Система охлаждения вашего автомобиля при поставке заправлена высококачественным этиленгликолем. Используйте охлаждающую жидкость только этого типа, поскольку она предотвращает коррозию и замерзание, а также смазывает насос системы охлаждения. Не забывайте заменять и доливать охлаждающую жидкость в соответствии с графиком технического обслуживания, приведенным в главе 7. Перед наступлением зимы проведите испытания охлаждающей жидкости и убедитесь в том, что ее точка замерзания приемлема для зимних условий.



### **Проверьте аккумуляторную батарею и кабели**

Низкая температура ускоряет разрядку АКБ. **Проверяйте АКБ и кабели, как указано в главе 7.** Уровень зарядки АКБ можно проверить у уполномоченному дилеру/сервисному партнёру или на станции техобслуживания.

### **При необходимости заправьте «зимнее масло»**

В некоторых регионах в зимнее время рекомендуется использовать «зимнее масло», которое имеет меньшую вязкость. Подробная информация представлена в главе 8. Если вы не уверены насчет типа зимнего масла, рекомендуем обратиться к уполномоченному дилеру/сервисному партнёру за помощью.

### **Проверьте свечи зажигания и систему зажигания**

**Проверяйте свечи зажигания, как указано в главе 7.** Выполните замену при необходимости. Также проверяйте проводку и прочие компоненты системы зажигания на наличие трещин, износа и повреждений.

### **Чтобы предохранить замки дверей от замораживания, соблюдайте следующие правила**

Чтобы предотвратить замораживание замков, распылите рекомендованную к применению противобледенительную жидкость или глицерин в отверстия для ключей. Если отверстие замка уже покрыто льдом, распылите рекомендованную к применению противобледенительную жидкость на лед, чтобы удалить его. Если внутренние компоненты замка замерзли, попытайтесь разморозить их с помощью нагретого ключа. Обращайтесь с нагретым ключом осторожно, чтобы не допустить травмирования.

### **Используйте рекомендованную к применению незамерзающую жидкость в системе стеклоомывателя**

Во избежание замерзания жидкости стеклоомывателя добавляйте в резервуар рекомендованный состав, предотвращающий замерзание жидкости стеклоомывателя. Состав, предотвращающий замерзание жидкости стеклоомывателя, можно приобрести у уполномоченному дилеру/сервисному партнёру, а также в большинстве магазинов автозапчастей. Чтобы предотвратить повреждение лакокрасочного покрытия автомобиля, не заправляйте стеклоомыватель охлаждающей жидкостью двигателя или антифризом.

### **Не допускайте примерзания стояночного тормоза**

В некоторых условиях может произойти примерзание стояночного тормоза во включенном состоянии. Чаще всего это происходит при скоплении снега или льда на задних тормозных механизмах, а также при намокании тормозных механизмов. Если существует риск примерзания стояночного тормоза, временно задействуйте его совместно с положением Р (Парковка) рычага селектора. Также заранее заблокируйте задние колеса, чтобы автомобиль не откатывался. Затем отпустите стояночный тормоз.

### **Не допускайте накопления снега и льда под днищем**

В некоторых условиях под крыльями автомобиля может скапливаться снег и образовываться ледяные наросты, мешающие рулевому управлению. При движении в таких условиях суровой зимой следует регулярно проверять нижнюю часть автомобиля, чтобы избежать блокирования поворота передних колес и других компонентов рулевого управления.

### **Имейте в автомобиле аварийное оснащение**

В зависимости от погодных условий во время движения нужно иметь при себе соответствующее аварийное оборудование. В его состав могут входить цепи противоскольжения, буксировочные ленты или цепи, карманный фонарь, сигнальные огни, песок, лопата, провода для запуска двигателя от внешней аккумуляторной батареи, скребок для очистки стекол, перчатки, подстилка, чехлы, одеяло и т. д.

### **Не помещайте посторонние предметы или материалы в моторный отсек**

Посторонние предметы или материалы в моторном отсеке могут привести к неисправности двигателя или возгоранию, так как они препятствуют охлаждению двигателя. Гарантия производителя не распространяется на такие повреждения.

## БУКСИРОВКА ПРИЦЕПА

Прежде чем использовать свой автомобиль для буксировки прицепа, необходимо ознакомиться с местными правилами, утвержденными соответствующим ведомством. Из-за различий в законодательстве разных стран могут различаться требования к буксировке прицепов, автомобилей и иных транспортных средств и устройств. Перед буксировкой, рекомендуется обратиться к уполномоченному дилеру/сервисному партнёру для получения дополнительной информации.

Помните, что вождение автомобиля с прицепом отличается от управления одиночным автомобилем. Вождение автомобиля с прицепом связано с изменениями в управлении, надежности и расходе топлива. Для безопасного управления автомобилем с прицепом требуется пригодное для этой цели и надлежащим образом используемое оборудование. Повреждения автомобиля, связанные с ошибками при буксировке, не покрываются гаран-

тией производителя.

Это раздел содержит много важных, проверенных временем рекомендаций и правил безопасности по вождению автомобиля с прицепом. Многие из них имеют большое значение для безопасности водителя и пассажиров. Внимательно прочитайте этот раздел перед буксировкой прицепа.

### ВНИМАНИЕ

Соблюдайте следующие меры предосторожности:

- **Ненадлежащее буксировочное оборудование или ошибки управления могут привести к потере управления автопоездом.** Например, если прицеп слишком тяжелый, эффективность торможения может уменьшиться. В результате можете пострадать или погибнуть вы сами и ваши пассажиры. Буксируйте прицеп только при полном соблюдении всех рекомендаций, приведенных в настоящем разделе.
- **Перед буксировкой убедитесь в том, что полная масса прицепа, полная масса автопоезда (GCW), полная масса автомобиля (GVW), полная нагрузка на мост (GAW) и нагрузка на дышло прицепа не выходят за пределы ограничений.**

## **i** Информация

– Для европейских стран

- Технически допустимая максимальная нагрузка на задний мост (мосты) может быть превышена максимум на 15 % и технически допустимая максимальная полная масса транспортного средства может быть превышена на максимум 10 % или 100 кг (220,4 фунтов), в зависимости от того, какое значение ниже. В этом случае не превышайте скорость 100 км/ч (62,1 мили в час) для транспортного средства категории M1 или 80 км/ч (49,7 мили в час) для транспортного средства категории N1.
  - Когда транспортное средство категории M1 буксирует прицеп, дополнительная нагрузка, приложенная к сцепному устройству прицепа, может вызвать превышение максимальной допустимой нагрузки на шины, но не более чем на 15 %. В этом случае не превышайте скорость 100 км/ч (62,1 мили/ч) и увеличьте давление в шинах, по крайней мере, на 0,2 бар.
- ※ M1: пассажирское транспортное средство (9 или менее мест)
- ※ N1: коммерческое транспортное средство (3,5 т или менее)

## При буксировке прицепа

Ниже приведены несколько важных рекомендаций владельцу автомобиля, намеревающемуся буксировать прицеп:

- Рассмотрите вопрос использования системы контроля раскачивания прицепа. Узнайте у продавца прицепов о системе контроля раскачивания прицепа.
- Не используйте свой автомобиль для буксировки прицепа в период обкатки двигателя, то есть первые 2000 км (1200 миль). Несоблюдение этого требования может привести к серьезной поломке двигателя или коробки передач.
- Планируя буксировку прицепа, обязательно обратитесь к уполномоченному производителем дилеру/сервисному партнеру, чтобы получить информацию о дополнительных требованиях, например, по использованию буксировочного комплекта и т.п.

- Двигайтесь только с умеренной скоростью (менее 100 км/ч (60 миль/ч)) или с установленным ограничением скорости буксировки.
- На затяжных подъемах не превышайте скорость 70 км/ч (45 миль/ч) или обозначенную дорожным знаком максимальную скорость буксировки, в зависимости от того, какое значение меньше.
- Внимательно изучите информацию об ограничениях по массе и нагрузке, приведенную на следующих страницах.

### Масса прицепа

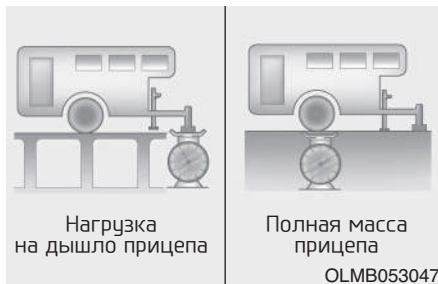

Какова безопасная максимальная масса прицепа?

Эта масса ни в коем случае не должна превышать максимальной массы прицепа, оборудованного тормозной системой. Но даже такой прицеп может быть слишком тяжелым. Это зависит от целей использования прицепа. Важно все, например, скорость, высота над уровнем моря, уклоны дороги, температура наружного воздуха и то, как часто автомобиль используется для буксировки прицепа. Оптимальная масса прицепа может также зависеть от имеющегося в автомобиле специального оборудования.

### Нагрузка на дышло прицепа



Нагрузка на дышло прицепа имеет большое значение, поскольку влияет на полную массу прицепа и нагрузку на дышло прицепа не должна превышать 10% от полной массы прицепа, загруженного в пределах максимально допустимой нагрузки на дышло.

После загрузки прицепа определите вес прицепа и нагрузку на дышло по отдельности, чтобы убедиться в том, что эти параметры соответствуют требованиям. В случае несоответствия можно внести коррективы, например, просто переместить некоторые грузы в прицепе.

### ⚠ ВНИМАНИЕ

Соблюдайте следующие меры предосторожности:

- Ни в коем случае не загружайте заднюю часть прицепа больше, чем переднюю часть. Масса груза в передней части прицепа должна составлять примерно 60% от общей массы груза; соответственно, масса груза в задней части прицепа должна составлять примерно 40% общей массы груза.
- Ни в коем случае не превышайте максимально допустимые значения максимальной массы прицепа и буксировочного устройства прицепа. Ненадлежащая погрузка может привести к повреждению автомобиля и/или травме. Проверьте массы и нагрузку на коммерческих весах или на посту дорожной инспекции, оборудованном весами.

**Указатель массовых параметров и расстояний при буксировке прицепа**

Двигатель		бензиновый двигатель			
		1,4 л		1,6 л	
		М/Т	А/Т	М/Т	А/Т
Максимальная масса прицепа кг (фунты)	Без тормозной системы	450 (992)	450 (992)	450 (992)	450 (992)
	С тормозной системой	1000 (2204)	800 (1763)	1000 (2204)	800 (1763)
Максимальная допустимая статическая вертикальная нагрузка на сцепное устройство кг (фунты)		50 (110)			
Рекомендуемое расстояние от центра заднего колеса до центра сцепки мм (дюймы)		4 двери : 1077 (42,4)			

М/Т: Механическая трансмиссия

А/Т: Автоматическая трансмиссия

### Оборудование для буксировки прицепа

#### Прицепные устройства

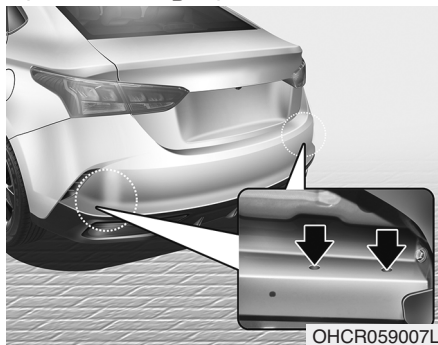

#### **i** Информация

Монтажные отверстия для креплений прицепного устройства расположены по обеим сторонам днища кузова за задними колесами.

Правильный выбор сцепного устройства имеет большое значение. Боковые ветры, движущиеся грузовые автомобили и неровные дороги только некоторые причины, обуславливающие необходимость правильного выбора прицепного устройства. Ниже приве-

дены несколько правил, которым надо следовать:

- Требуется ли выполнить отверстия в кузове автомобиля для установки сцепного устройства прицепа? Если да, то после демонтажа этого устройства герметично закройте отверстия.

Если их не загерметизировать, то в автомобиль будут проникать отработавшие газы, включая угарный газ (CO), а также грязь и вода.

- Бамперы автомобиля не предназначены для крепления прицепных устройств. Не крепите к ним арендованные прицепные устройства или устройства, крепящиеся на бампер. Используйте только прицепные устройства, которые крепятся к автомобильному кузову, а не к бамперу.
- Устройство механической сцепки не должно закрывать собой какую-либо часть заднего номерного знака или осветительных приборов транспортного средства. Если

задний номерной знак и/или осветительные приборы частично закрываются какой-либо частью устройства механической сцепки, то запрещается использование устройств механической сцепки, которые невозможно легко снять или переместить без использования каких-либо инструментов помимо простого в использовании (т.е. с усилием не более 20 Нм) ключа, поставляемого производителем устройства механической сцепки.

Учитывайте, что установленное, но не используемое устройство механической сцепки всегда следует снимать или перемещать, если задний номерной знак и/или задние осветительные приборы закрываются какой-либо частью устройства механической сцепки.

- Принадлежности для прицепных устройств можно приобрести у уполномоченного производителем дилера/сервисного партнера.

### *Предохранительные цепи*

В обязательном порядке используйте предохранительные цепи, соединяющие автомобиль с прицепом. Перекрестите предохранительные цепи под дышлом прицепа так, чтобы дышло не касалось дороги при отсоединении от прицепного устройства. Инструкции по использованию предохранительных цепей могут быть предоставлены изготовителем прицепного устройства или прицепа. Следуйте рекомендациям изготовителя по креплению предохранительных цепей. Оставляйте достаточно слабину, чтобы обеспечить поворот автомобиля с прицепом. Ни в коем случае не допускайте волочения предохранительных цепей по дороге.

### *Тормозная система прицепа*

Если прицеп оборудован тормозной системой, убедитесь в том, что она соответствует национальному законодательству, правильно установлена и работоспособна.

Если масса прицепа превышает максимально допустимую массу для прицепа, не оснащенного тормозами, прицеп необходимо оборудовать надлежащими тормозами. Обязательно прочтите и соблюдайте инструкции к тормозной системе прицепа, чтобы должным образом выполнять ее установку, регулировку и обслуживание. Не подключайте тормозную систему прицепа к тормозной системе автомобиля. Тормозная система прицепа должна действовать независимо от тормозной системы тягача.

### ВНИМАНИЕ

Не используйте прицеп с независимой тормозной системой, если имеются сомнения в правильности регулировки тормозной системы. Эту регулировку должны выполнять только профессионалы. Для выполнения этой работы обратитесь в компетентный центр по обслуживанию прицепов.



### **Вождение автомобиля с прицепом**

Для буксировки прицепа требуется определенный опыт. Перед выездом на дорогу общего пользования необходимо ознакомиться с устройством прицепа. Опробуйте лично чувствительность управления и эффективность торможения с добавленной массой прицепа. Помните о том, что управляемый вами автомобиль стал намного длиннее и не столь отзывчив в управлении, как одиночный автомобиль.

Перед началом движения проверьте прицепное устройство и платформу прицепа, предохранительные цепи, электрические соединения, осветительные приборы, шины и тормоза.

Во время поездки периодически проверяйте надежность крепления груза, а также работу осветительных приборов и тормозной системы прицепа.

### ***Дистанция***

При движении соблюдайте дистанцию, которая должна по меньшей мере вдвое превышать обычную дистанцию до идущего впереди автомобиля. Это позволит избежать ситуаций, которые требуют резкого торможения и крутых поворотов.

### ***Обгон***

При буксировке прицепа необходимая для обгона дистанция увеличивается. Кроме того, вследствие увеличения длины автопоезда для возврата на прежнюю полосу требуется значительно большее расстояние до опережаемого автомобиля.

### ***Движение задним ходом***

Держите рулевое колесо одной рукой снизу. Затем, чтобы переместить прицеп влево, просто двигайте руку влево. Чтобы переместить прицеп вправо, двигайте руку вправо. Двигайтесь задним ходом медленно и, по

возможности, попросите кого-либо помочь, направляя движение.

### ***Движение на поворотах***

Буксируя прицеп, выполняйте более плавные повороты, чем обычно. Делайте это так, чтобы прицеп не занесло на обочину, чтобы он не ударялся о бордюрные камни, дорожные знаки, деревья или другие объекты. Не допускайте рывков и резких маневров. Заблаговременно включайте сигналы поворота.

### ***Указатели поворота***

Автомобиль, буксирующий прицеп, следует оснастить дополнительными указателями поворота и проводкой. Зеленые стрелки на панели приборов мигают при подаче сигнала о повороте или смене полосы движения. Правильно подключенные осветительные приборы прицепа также мигают, предупреждая других водителей о вашем намерении выполнить поворот, поме-

нять полосу движения или остановиться.

При буксировке прицепа зеленые стрелки на панели приборов будут мигать даже в том случае, если лампы на прицепе перегорели. При этом вы будете полагать, что водители следующих позади автомобилей видят сигналы, тогда как фактически сигналов не будет. Поэтому важно периодически проверять исправность ламп прицепа. Также обязательно проверяйте работу осветительных приборов при отсоединении и повторном соединении разъемов электропроводки.



## ВНИМАНИЕ

**Не подключайте систему освещения прицепа непосредственно к системе освещения автомобиля. Используйте разрешенный к применению жгут проводов прицепа. Невыполнение этого требования может привести к повреждению электрической системы автомобиля и/или травмам. Для получения дополнительной информации, рекомендуется обратиться к уполномоченному дилеру/сервисному партнёру.**

### *Вождение на уклонах*

Уменьшите скорость и включите пониженную передачу перед началом движения на затяжном или крутом спуске. Если не включить пониженную передачу, придется часто применять торможение, что приведет к перегреву тормозов и снижению их эффективности.

На затяжных подъемах включите пониженную передачу и уменьшите скорость примерно до 70 км/ч (45 миль/ч), чтобы исключить перегрев двигателя и коробки передач.

Если автомобиль оснащен автоматической коробкой передач, то при буксировке прицепа, масса которого превышает максимально разрешенную массу прицепа без тормозов, следует двигаться в режиме D (Движение).

Управление автомобилем в режиме D (Движение) при буксировке прицепа позволяет свести к минимуму повышение температуры тормозной системы и продлевает срок службы коробки передач.

### **К СВЕДЕНИЮ**

Чтобы исключить перегрев двигателя и коробки передач, соблюдайте следующие правила:

- При буксировке прицепа на крутых подъемах (более 6%), особое внимание обращайте на указатель температуры охлаждающей жидкости двигателя, чтобы не допустить перегрева двигателя. Если указатель температуры охлаждающей жидкости входит в зону шкалы «130 градусов» или «Н (повышенная температура)», как можно скорее остановите автомобиль в безопасном месте и переведите двигатель в режим холостого хода до тех пор, пока он не остынет. После того как двигатель в достаточной степени остынет, движение можно продолжить.

(см. продолжение)

(продолжение)

- При буксировке прицепа скорость вашего автомобиля, возможно, будет значительно ниже, чем скорость общего транспортного потока, особенно на крутом подъеме. При буксировке прицепа на крутом подъеме придерживайтесь правой полосы. Выбирайте скорость автомобиля с учетом максимально допустимой скорости, предусмотренной для автопоездов, крутизны уклона и массы прицепа.

### **Стоянка на уклоне**

В общем случае не следует размещать автомобиль с подсоединенным прицепом для стоянки на уклоне.

Однако если размещать автомобиль с прицепом на уклоне все же необходимо, выполните следующие действия:

1. Выведите автомобиль на место для стоянки.  
Поверните рулевое колесо в сторону бордюра (вправо, если автопоезд размещается на спуске, и влево, если автопоезд размещается на подъеме).
2. Переведите рычаг селектора в положение Р (Парковка) на автомобиле с автоматической коробкой передач, или в нейтральное положение на автомобиле с механической коробкой передач.
3. Задействуйте стояночный тормоз и остановите двигатель.

4. Заблокируйте колеса прицепа стояночными колодками со стороны нижней части уклона.
5. Запустите двигатель, нажмите педаль тормоза, переведите коробку передач в нейтральное положение, отпустите стояночный тормоз и медленно отпустите педаль тормоза, чтобы колеса прицепа уперлись в стояночные колодки.
6. Снова нажмите педаль тормоза и задействуйте стояночный тормоз.
7. Переведите рычаг селектора в положение Р (Парковка) (для автомобиля с автоматической коробкой передач); переведите рычаг переключения передач в положение 1-й передачи, если автомобиль остановлен на подъеме, или в положение заднего хода, если автомобиль остановлен на спуске (для автомобиля с механической коробкой передач).

8. Остановите двигатель и отпустите педаль тормоза, но оставьте стояночный тормоз задействованным.



## ВНИМАНИЕ

**Чтобы исключить вероятность серьезных травм и гибели, соблюдайте следующие правила:**

- **Не выходите из автомобиля до тех пор, пока не будет надежно задействован стояночный тормоз. При работающем двигателе может начаться неконтролируемое движение автомобиля. Это может привести к тяжелому травмированию или гибели водителя или находящихся рядом людей.**
- **Не удерживайте автомобиль на подъеме с помощью педали акселератора.**

### ***Вождение автомобиля после стоянки на уклоне***

1. При нахождении рычага селектора в положении Р (Парковка) (на автомобиле с автоматической коробкой передач) или в нейтральном положении (на автомобиле с механической коробкой передач) задействуйте рабочие тормоза и удерживайте педаль тормоза нажатой, выполняя следующие действия.
  - Запустите двигатель.
  - Включите передачу.
  - Отпустите стояночный тормоз.
2. Медленно уберите ногу с педали тормоза.
3. Медленно продвиньте автопоезд так, чтобы освободить прицеп от стояночных колодок.
4. Остановите автопоезд, чтобы поднять и убрать на хранение стояночные колодки.

### Техническое обслуживание при буксировке прицепа

При регулярной буксировке прицепа требуется участвовать в обслуживании автомобиля. Особое внимание следует обратить на проверку уровней моторного масла, жидкости для автоматической коробки передач, масла ведущих мостов и жидкости системы охлаждения. Важно также чаще проверять состояние тормозной системы. Если вы водите автомобиль с прицепом, просмотрите эти разделы, прежде чем отправиться в поездку. Не забывайте обслуживать прицеп и прицепное устройство. Соблюдайте график технического обслуживания, приложенный к прицепу, и периодически проверяйте его. Предпочтительно проверять автомобиль и прицеп перед началом ежедневной эксплуатации. Проверьте крепление прицепного устройства и убедитесь в том, что оно надежно закреплено на автомобиле. Проверьте электрическую проводку прицепа и убедитесь в

том, что стоп-сигналы, указатели поворота, габаритные фонари и аварийная сигнализация работают должным образом.

### К СВЕДЕНИЮ

Чтобы исключить повреждение автомобиля, соблюдайте следующие правила:

- В жаркую погоду или при движении на подъем повышенная нагрузка, обусловленная наличием прицепа, вызывает перегрев. Если указатель температуры охлаждающей жидкости показывает перегрев, выключите кондиционер и остановитесь в безопасном месте, чтобы охладить двигатель.
- При буксировке чаще проверяйте уровень рабочей жидкости в автоматической коробке передач.
- Если автомобиль не оборудован кондиционером, для улучшения характеристик двигателя при буксировке прицепа установите дополнительный вентилятор для охлаждения радиатора.

## МАССА АВТОМОБИЛЯ

На водительской двери имеются две таблички с указанием разрешенной нагрузки автомобиля: табличка с информацией о шинах и нагрузке и сертификационная табличка.

Перед загрузкой автомобиля ознакомьтесь со следующими терминами, позволяющими понять массовые характеристики автомобиля по данным сертификационной таблички.

### **Собственная масса полностью снаряженного автомобиля**

Это масса автомобиля, включая полностью заправленный топливный бак и все стандартное оборудование. Сюда не входит масса пассажиров, груза и дополнительного оборудования.

### **Собственная масса автомобиля**

Это масса нового автомобиля, полученного в дилерском центре, на котором установлены некоторые элементы дополнительного оборудования.

### **Масса груза**

Этот параметр охватывает массу всех компонентов, добавляемых к собственной массе полностью снаряженного автомобиля, включая груз и дополнительное оборудование.

### **Полная нагрузка на мост (GAW)**

Это полная масса, приходящаяся на каждую ось (переднюю и заднюю), включая собственную массу автомобиля и всю полезную нагрузку.

### **Полная номинальная нагрузка на мост (GAWR)**

Это максимально допустимая масса, допустимая для определенной оси (передней или задней). Эти значения указаны на сертификационной табличке. Общая нагрузка на каждую ось не должна превышать значение GAWR.

### **Полная масса автомобиля (GVW)**

Это собственная масса полностью снаряженного автомобиля с массой груза и массой пассажиров.

### **Номинальная полная масса автомобиля (GVWR)**

Это максимально допустимая масса полностью груженого автомобиля (включая массу всех элементов дополнительной комплектации, оборудования, пассажиров и груза). Номинальная полная масса автомобиля (GVWR) указана на сертификационной табличке, расположенной на двери водителя.

## Перегрузка

### ВНИМАНИЕ

Полная номинальная нагрузка на мост (GAWR) и номинальная полная масса автомобиля (GVWR) для вашего автомобиля указаны на сертификационной табличке, закрепленной на двери водителя (или переднего пассажира). Превышение этих номинальных нагрузок может привести к аварии или повреждению автомобиля. Можно рассчитать массу нагрузки, взвесив предметы (и людей), прежде чем поместить их в автомобиль. Будьте осторожны, не перегружайте автомобиль.

## Действия в чрезвычайной ситуации

Аварийная световая сигнализация .....	6-2	Если спущена шина .....	6-18
В случае непредвиденной ситуации во время движения .....	6-2	Домкрат и инструменты .....	6-18
Если двигатель заглох во время движения .....	6-2	Замена колеса .....	6-19
Если двигатель заглох на перекрестке .....	6-2	Наклейка домкрата .....	6-25
Если спустилась шина во время движения .....	6-3	Заявление о соответствии нормативам ЕС для домкрата .....	6-26
Если не удастся запустить двигатель .....	6-3	Буксировка .....	6-27
Если двигатель не проворачивается или проворачивается медленно .....	6-3	Служба буксировки .....	6-27
Если двигатель проворачивается нормально, но не запускается .....	6-4	Съемный буксирный крюк .....	6-28
Запуск двигателя от внешнего источника .....	6-4	Аварийная буксировка .....	6-29
Если двигатель перегревается .....	6-9	Аварийный комплект .....	6-31
Система контроля давления в шинах (TPMS) .....	6-11	Огнетушитель .....	6-31
Процедура сброса TPMS .....	6-11	Аптечка .....	6-31
Система контроля давления в шинах .....	6-13	Знак аварийной остановки .....	6-31
Индикатор низкого давления в шине .....	6-14	Шинный манометр .....	6-31
Индикатор расположения шины с низким давлением и индикатор давления в шине .....	6-14	Экстренный вызов ЭРА-ГЛОНАСС .....	6-32
Индикатор неисправности системы TPMS .....	6-16	Система ЭРА-ГЛОНАСС .....	6-33
Замена колеса с датчиком системы TPMS .....	6-17		



## АВАРИЙНАЯ СВЕТОВАЯ СИГНАЛИЗАЦИЯ

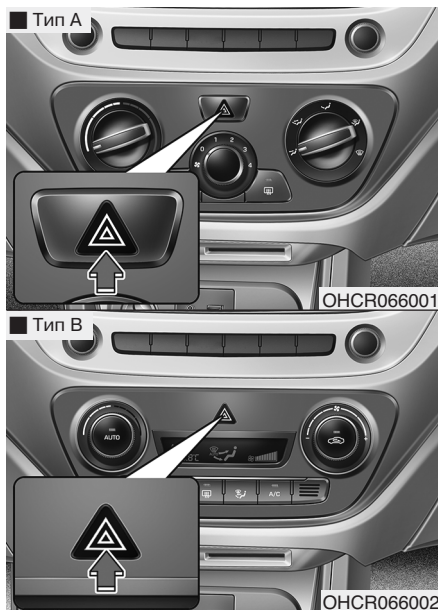

Аварийная световая сигнализация служит для предупреждения других водителей о необходимости соблюдения предельной осторожности при нахождении вблизи данного транспортного средства.

Она должна использоваться в аварийных ситуациях при про-

ведении ремонта или при остановке автомобиля на обочине дороги.

Для включения или выключения световой аварийной сигнализации следует нажать на выключатель аварийной сигнализации при любом положении ключа зажигания. Выключатель расположен на обрамлении центральной части приборной панели. Все сигналы поворота включаются одновременно.

- Аварийная световая сигнализация может работать независимо от того, движется транспортное средство или остановлено.
- При включенной аварийной световой сигнализации указатели поворота не работают.

## В СЛУЧАЕ НЕПРЕДВИДЕННОЙ СИТУАЦИИ ВО ВРЕМЯ ДВИЖЕНИЯ

Если двигатель заглох во время движения

- Постепенно уменьшите скорость, продолжая ехать прямо. Осторожно остановитесь на обочине дороги в безопасном месте.
- Включить аварийную световую сигнализацию.
- Попробуйте запустить двигатель. Если не удастся запустить двигатель транспортного средства, рекомендуется обратиться к уполномоченному дилеру/сервисному партнёру.

Если двигатель заглох на перекрестке

Если двигатель остановился на перекрестке или переезде, следует установить рычаг переключения передач в положение N (нейтраль) и откатить транспортное средство в безопасное место.

## Если спустилась шина во время движения

Если шина начинает спускаться во время движения:

- Уберите ногу с педали акселератора и продолжайте ехать прямо, позволяя автомобилю снизить скорость. Не следует тормозить и пытаться выехать на обочину дороги, так как это может привести к потере управления автомобилем и стать причиной аварии. После снижения скорости до безопасного уровня можно начать осторожно тормозить, затем необходимо остановить автомобиль на обочине дороги. Для остановки должен быть выбран ровный участок с твердой поверхностью, расположенный как можно дальше от дороги. Запрещается останавливаться на разделительной полосе автомагистрали.
- После остановки транспортного средства необходимо нажать на выключатель аварийной сигнализации, устано-

вить рычаг переключения передач в положение парковки Р (для автомобилей с АКПП или в нейтральное положение (для автомобилей с МКПП), включить стояночный тормоз и перевести выключатель зажигания в положение LOCK/OFF.

- Все пассажиры должны выйти из транспортного средства. При этом они должны находиться с противоположной от дороги стороны транспортного средства.
- При замене колеса соблюдайте инструкции, приведенные далее в этой главе.

## ЕСЛИ НЕ УДАЕТСЯ ЗАПУСТИТЬ ДВИГАТЕЛЬ

Если двигатель не проворачивается или проворачивается медленно

- Убедитесь, что рычаг переключения передач находится в положении N (нейтраль) или Р (парковка), если это автомобиль с автоматической коробкой передач. Пуск двигателя возможен только в случае установки рычага переключения передач в положение N (нейтраль) или Р (парковка).
- Проверьте соединения выводов аккумуляторной батареи и



### ОСТОРОЖНО

Попытка пуска двигателя путем буксировки или толкания автомобиля приведет к попаданию большого количества топлива в каталитический нейтрализатор, что может привести к повреждению системы контроля за выбросами.

## ЗАПУСК ДВИГАТЕЛЯ ОТ ВНЕШНЕГО ИСТОЧНИКА

убедитесь, что они чистые и хорошо затянуты.

- Включите освещение салона. Если лампы тускнеют или гаснут при включении стартера — аккумуляторная батарея разряжена.

Не следует пытаться запускать двигатель путем буксировки или толкания автомобиля. Это может привести к повреждению автомобиля. См. инструкции «Запуск двигателя от внешнего источника питания», приведенные в данной главе.

**Если двигатель проворачивается нормально, но не запускается**

- Проверьте уровень топлива и залейте топливо в случае необходимости.

Если двигатель по-прежнему не запускается, рекомендуется обратиться к уполномоченному дилеру/сервисному партнеру.

Запуск двигателя от внешнего источника может представлять опасность, если выполняется неправильно. Важно соблюдать приведенную в этом разделе процедуру пуска двигателя от внешнего источника, чтобы избежать серьезной травмы или повреждения транспортного средства. При отсутствии уверенности в возможности правильно выполнить пуск двигателя от внешнего источника рекомендуется воспользоваться услугами специалиста по обслуживанию или эвакуатора.

### ОСТОРОЖНО

Для предотвращения вероятности **СЕРЬЕЗНОЙ ТРАВМЫ** или **СМЕРТИ** при выполнении работ рядом с аккумуляторной батареей или при ее обслуживании всегда следует принимать следующие меры предосторожности:



Перед началом работ с аккумуляторной батареей следует прочитать приведенные ниже инструкции.



Следует использовать защитные очки для защиты глаз от брызг электролита.



Запрещается пользоваться открытым огнем или курить в непосредственной близости от аккумуляторной батареи.

(см. продолжение)

(продолжение)



В элементах аккумуляторной батареи всегда присутствует легко воспламеняющийся газообразный водород, который может взорваться.



Аккумуляторные батареи должны храниться вне досягаемости детей.



В аккумуляторных батареях содержится серная кислота, которая вызывает сильную коррозию. Недопустимо попадание кислоты в глаза, а также на кожу или одежду.

(см. продолжение)

(продолжение)

При попадании кислоты в глаза их следует промывать чистой водой не менее 15 минут и немедленно обратиться за медицинской помощью. При попадании кислоты на кожу необходимо тщательно промыть пораженный участок. Если пораженное место болит или имеет признаки ожога, следует немедленно обратиться за медицинской помощью.

- При подъеме аккумуляторной батареи с пластмассовым корпусом чрезмерное нажатие может привести к разливу аккумуляторной кислоты. Поднимать аккумуляторную батарею следует с помощью специального приспособления для ее переноски или держась руками за противоположные углы.

(см. продолжение)

(продолжение)

- Запрещается пытаться выполнить пуск двигателя от внешнего источника, если замерз электролит в установленной на автомобиле аккумуляторной батарее.
- ЗАПРЕЩАЕТСЯ производить зарядку аккумуляторной батареи, если она подключена к электрической системе автомобиля.
- Система зажигания работает под высоким напряжением. ЗАПРЕЩАЕТСЯ прикасаться к этим компонентам при работающем двигателе или кнопке пуска/остановки в положении ОП.
- Не допускать соприкосновения между собой (+) и (-) кабелей для запуска от внешнего источника. При этом может образоваться искра.

(см. продолжение)

(продолжение)

- Аккумуляторная батарея может треснуть или взорваться, если пытаться производить пуск от внешнего источника с разряженной или замерзшей аккумуляторной батареей.

#### К СВЕДЕНИЮ

Для предотвращения повреждения автомобиля соблюдайте следующие меры предосторожности:

- Для пуска двигателя должен использоваться только 12-вольтовый источник питания (аккумуляторная батарея или другой источник питания).
- Не допускается выполнять пуск двигателя путем буксировки или толкания автомобиля.

#### **i** Информация



Неправильно утилизированная батарея может нанести вред окружающей среде и здоровью людей. Утилизация аккумуляторной батареи должна производиться согласно местным законам и нормам.

#### *Процедура запуска двигателя от внешнего источника*

1. Расположите автомобили на достаточно близком расстоянии друг от друга, чтобы длина кабелей для запуска от внешнего источника была достаточной.
2. Следует избегать контакта с вентиляторами и любыми другими движущимися деталями в моторном отсеке, даже если двигатель автомобиля остановлен.
3. Выключите все электрические устройства, такие как радиоприемник, осветительные приборы, кондиционер и т. д.

На обоих автомобилях установите рычаг переключения передач в положение P (автоматическая коробка передач) или в нейтральное положение (механическая коробка передач) и задействуйте стояночный тормоз. Двигатели на обоих автомобилях должны быть остановлены.



#### ОСТОРОЖНО

Перед запуском от внешнего источника убедитесь, что правильно идентифицировали положительную (+) и отрицательную (-) клеммы, чтобы избежать неправильной полярности соединений.

4. Присоедините кабели для запуска двигателя от внешнего источника (пусковые кабели), строго следуя указанной на рисунке последовательности. Сначала подсоедините один конец пускового кабеля к красному плюсовому (+) выводу разряженной АКБ (1).

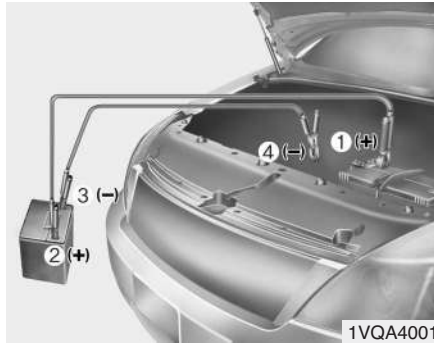

1VQA4001

5. Затем подсоедините другой конец пускового кабеля к красному плюсовому выводу вспомогательной батареи (2).
6. Подсоедините один конец второго пускового кабеля к черному отрицательному (-) выводу АКБ /контакт «массы» шасси на вспомогательном автомобиле (3).
7. Подсоедините другой конец второго пускового кабеля к «массе» шасси на автомобиле с разряженной АКБ (4).

Недопустимо подсоединять кабели к каким-либо другим местам помимо соответствующих выводов АКБ,

выводов для пуска от внешнего источника или соответствующей «массы». Недопустимо наклоняться над аккумуляторной батареей, когда производится подключение.

8. Запустите двигатель на автомобиле с заряженной батареей и дайте ему поработать несколько минут с частотой приблизительно 2000 об/мин. После этого выполните пуск двигателя автомобиля с разряженной аккумуляторной батареей.

### ⚠ ВНИМАНИЕ

**Не подключайте пусковые кабели к отрицательной (-) клемме разряженного аккумулятора. Искра может вызвать взрыв аккумулятора и привести к травмам или повреждению автомобиля.**

Если двигатель не удастся запустить после нескольких попыток, то, вероятно, необходимо выпол-

нить техническое обслуживание. Если причина разрядки аккумуляторной батареи не очевидна, рекомендуется доставить автомобиль к уполномоченному дилеру/сервисному партнёру для выполнения проверки.

Отсоединять кабели для запуска от внешнего источника следует в обратной последовательности:

1. Отсоедините пусковой кабель от «массы» шасси на автомобиле с разряженной АКБ (4).
2. Отсоедините другой конец пускового кабеля от черного отрицательного (-) вывода АКБ/«массы» шасси на автомобиле с заряженной АКБ (3).
3. Отсоедините второй пусковой кабель от положительного (+) красного вывода АКБ/вывода для пуска от внешнего источника на автомобиле с заряженной АКБ (2).
4. Отсоедините другой конец пускового кабеля от положительного (+) красного вывода разряженной АКБ (1).

## ЕСЛИ ДВИГАТЕЛЬ ПЕРЕГРЕВАЕТСЯ

Если указатель температуры показывает перегрев, чувствуется потеря мощности, слышен громкий стук или детонация, то возможно, двигатель перегрелся. Если это произошло, вы должны:

1. Как можно скорее съехать с дороги и остановиться в безопасном месте.
2. Установить рычаг переключения передач в положение Р (автоматическая коробка передач) или в нейтральное положение (механическая коробка передач) и включить стояночный тормоз. Если работает кондиционер воздуха, его следует выключить.
3. Если охлаждающая жидкость двигателя вытекает из под транспортного средства или из-под капота вырывается пар, следует выключить двигатель. Не следует открывать капот, пока не прекратится вытекание охлаждающей жидкости и выделение пара. Если протечек охлаждающей жидкости не видно, двигатель следует оставить работать, при этом необходимо убедиться, что вентилятор системы охлаждения двигателя работает. Если вентилятор не работает, двигатель необходимо выключить.
4. Проверить на отсутствие протечек охлаждающей жидкости радиатор, шланги и пространство под автомобилем. (Если используется кондиционер, то вытекание из него холодной воды после остановки автомобиля считается нормальным.)
5. При наличии протечек охлаждающей жидкости двигателя рекомендуется обратиться к уполномоченному дилеру/сервисному партнёру.

**⚠ ВНИМАНИЕ**



Для предотвращения серьезных травм не следует касаться работающих двигателя движущихся деталей, таких как вентилятор системы охлаждения и приводные ремни.

**⚠ ВНИМАНИЕ**



**НЕ СЛЕДУЕТ** открывать крышку радиатора или выкручивать сливную пробку, если двигатель еще не остыл. Может произойти выброс горячей охлаждающей жидкости и пара под давлением, что может стать причиной серьезной травмы.

(см. продолжение)

(продолжение)

Необходимо остановить двигатель и дождаться его охлаждения. При снятии крышки радиатора должна соблюдаться предельная осторожность. Оберните крышку толстой тканью и медленно проверните ее против часовой стрелки до первого упора. Отойти в сторону на время стравливания давления из системы охлаждения. Убедившись, что давление снижено, нажмите на крышку радиатора, используя толстую ткань, и, продолжая вращение против часовой стрелки, снимите крышку.

6. Если причину перегрева обнаружить не удалось, следует дождаться, когда температура двигателя вернется к норме. Затем, в случае необходимости, осторожно добавить в расширительный бачок охлаждающую жидкость до среднего уровня.
7. Осторожно продолжить движение, следя за признаками перегрева. В случае повторного возникновения перегрева необходимо обратиться за помощью к уполномоченному дилеру/сервисному партнеру.

#### К СВЕДЕНИЮ

- Значительные потери охлаждающей жидкости указывают на наличие утечек в системе охлаждения, поэтому рекомендуется обратиться к уполномоченному дилеру/сервисному партнеру для проверки системы.
- Если двигатель перегрелся в результате низкого уровня охлаждающей жидкости, при быстром добавлении большого количества охлаждающей жидкости в двигателе могут образоваться трещины. Для предотвращения повреждения охлаждающую жидкость следует добавлять медленно небольшими порциями.



## СИСТЕМА КОНТРОЛЯ ДАВЛЕНИЯ В ШИНАХ (TPMS)

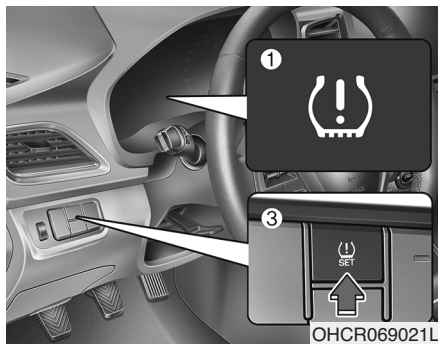

### Тип А

2 Низкое давлен. в шинах! Проверьте все шины и удерживайте кнопку SET 3 сек

OHCR066030RU

### Тип В

2 Low Tire Pressure! Verify all tires, then hold tire Pressure SET button for 3 sec

OHCI060053

- (1) Индикатор низкого давления в шинах / неисправности TPMS
- (2) Индикатор низкого давления в шинах (отображается на ЖК-дисплее)
- (3) Кнопка TPMS SET

Во время движения система TPMS на данном автомобиле постоянно отслеживает скорость вращения колес. Следует выполнить сброс системы путем нажатия кнопки TPMS SET, точно придерживаясь процедуры сброса системы TPMS.

Следует выполнить сброс системы путем нажатия кнопки TPMS SET, точно придерживаясь предписанного порядка действий, после чего сохранить текущее давление в шине.

Если после этого одна или несколько шин будут значительно спущены, загорится индикатор низкого давления в шинах, и на дисплее комбинации приборов отобразится соответствующее сообщение (при наличии).

Кроме того, при наличии неисправности TPMS загорится индикатор неисправности TPMS.

## Процедура сброса TPMS

Сброс TPMS необходимо выполнять в следующих ситуациях:

- После ремонта или замены шин (или колес).
- После вращении колес вне движения.
- После регулирования давления воздуха в шине.
- Когда загорается индикатор низкого давления в шинах.
- После замены подвески или системы ABS.

1. Остановите автомобиль на ровной твердой поверхности.
2. Накачайте шины до надлежащего уровня давления, указанного на информационной табличке автомобиля или наклейке с информацией о давлении в шинах, расположенной на внешней панели центральной стойки со стороны водителя.
3. Запустите двигатель, нажмите и удерживайте кнопку TPMS SET в течение трех секунд для сброса TPMS (при наличии).

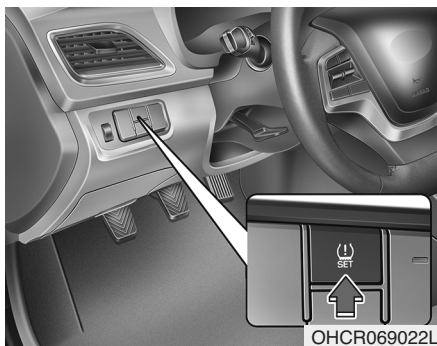

ОНСR069022L

Процесс сброса выполняется автоматически. Затем необходимо убедиться, что индикатор низкого давления в шинах погаснет после мигания в течение четырех секунд.

При наличии комбинации приборов Supervision убедитесь, что на ней отображается сообщение «Значения давления в шинах сохранены».

\* Если загорается индикатор низкого давления в шинах, повторить пункт 3.

При выполнении сброса TPMS текущее давление воздуха в шине сохраняется в качестве стандартного давления.

## ⚠ ОСТОРОЖНО

- Если выполнить сброс TPMS без накачивания шин, могут иметь место ложные срабатывания или TPMS может не оповещать о низком давлении в шинах, даже когда они значительно спущены. Перед сбросом TPMS необходимо убедиться, что давление в шинах соответствует требованиям.
- Система TPMS может не работать должным образом, если не выполнен сброс TPMS в ситуациях, когда сброс необходим.
- Если нажать кнопку TPMS во время движения, процесс сброса TPMS не будет запущен. Кнопку TPMS необходимо нажимать, когда автомобиль полностью неподвижен.
- Проверять давление в шинах и накачивать их необходимо в холодном состоянии.  
Выражение «холодная шина» означает, что автомобиль простаивал в течение 3 часов или проехал менее 1,6 км (1 мили) за этот 3-часовой период.

## Система контроля давления в шинах

При холодной погоде необходимо ежемесячно проверять давление в каждой из шин, включая запасное колесо (при наличии) и, при необходимости, доводить уровень давления в шинах до рекомендованного производителем (указывается на информационных табличках автомобиля и уровня давления в шинах). (Если на автомобиле установлены шины имеющие отличный от указанного на табличках размер, необходимо определить для них соответствующий уровень давления.)

В качестве дополнительной системы безопасности автомобиль может быть оборудован системой контроля давления в шинах (TPMS), которая обеспечивает индикацию значительного снижения давления в одной или нескольких шинах с помощью сигнализатора низкого давления в шинах. Если загорается сигнализатор низкого давления в шинах, необходимо как можно



### ВНИМАНИЕ

**Избыточное или недостаточное давление может уменьшить срок службы шины, негативно повлиять на управляемость автомобиля и привести к внезапному разрыву шины, который может стать причиной потери управления и дорожно-транспортного происшествия.**

скорее остановить автомобиль, проверить состояние шин и довести давление в них до нормы. Продолжение движения при низком давлении в шинах может привести к перегреву и механическому разрушению шин. Эксплуатация шин с недостаточным накачанными шинами также приводит к увеличению расхода топлива, сокращению срока службы шин, а также может повлиять на управляемость и длину тормозного пути автомобиля.

Обратите внимание, что использование системы TPMS не означает отсутствие необходимости правильного обслуживания шин или поддержания в них надлежащего давления, даже если снижение уровня давления недостаточно для срабатывания сигнализатора низкого давления в шинах системы TPMS.

В автомобиле также предусмотрен индикатор неисправности системы TPMS, обеспечивающий контроль за правильной работой системы. Индикатор неисправности TPMS объединен с индикатором низкого давления в шинах. Когда система обнаруживает неисправность, индикатор начинает мигать в течение приблизительно одной минуты, затем продолжает светиться непрерывно. Индикатор постоянно загорается после запуска двигателя, пока существует неисправность.

Когда горит индикатор неисправности, система, возможно, будет не в состоянии обнаружить или сигнализировать о низком дав-

лении в шинах. Неисправность системы TPMS может быть вызвана различными причинами, включая неправильную установку или замену шин или колес.

Всегда проверяйте показания индикатора неисправности системы TPMS после замены одной или нескольких шин или колес, а также после перестановки колес, чтобы убедиться в работоспособности системы TPMS.

### К СВЕДЕНИЮ

В следующих случаях рекомендуется обратиться к уполномоченному дилеру/сервисному партнеру для проверки системы:

1. Индикатор низкого давления в шинах/неисправности TPMS не загорается в течение 3 секунд после перевода ключа зажигания в положение ОП или запуска двигателя.
2. Индикатор неисправности TPMS остается включенным после мигания в течение примерно 1 минуты.
3. Индикатор расположения шины с низким давлением остается включенным.



Индикатор низкого давления в шине

Индикатор расположения шины с низким давлением и индикатор давления в шине

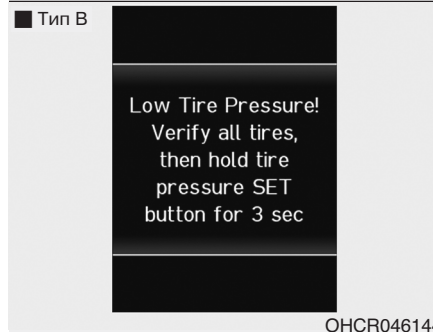
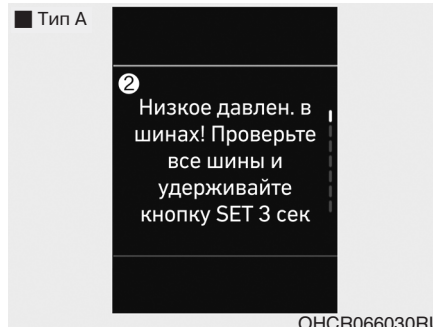

Когда включены предупреждающие индикаторы системы контроля давления в шинах, это означает, что в одной или нескольких шинах давление значительно ниже рекомендованного. Индикатор положения шины с низким давлением указывает при помощи соответствующего светового символа, в какой шине давление ниже нормы.

При включении любого из символов индикатора немедленно сбавьте скорость, избегая резких поворотов и учитывая то, что тормозной путь может быть увеличен. Следует как можно скорее остановиться и проверить шины. Накачайте шины до надлежащего уровня давления, указанного на информационной табличке автомобиля или наклейке с информацией о давлении в шинах, расположенной на внешней панели центральной стойки со стороны водителя. Затем

выполните сброс TPMS согласно установленной процедуре.

Если невозможно добраться до станции технического обслуживания или если давление в шине не поддерживается на должном уровне после накачивания воздуха, замените колесо со спущенной шиной на запасное.

Индикатор низкого давления в шине будет гореть, а индикатор неисправности TPMS может мигать в течение одной минуты, а потом непрерывно гореть до тех пор, пока колесо с низким давлением не будет отремонтировано и установлено обратно на автомобиль.

### ОСТОРОЖНО

При холодной погоде индикатор низкого давления в шинах может загореться, если в шине установлено давление, рекомендованное для теплой погоды. Это не означает неисправность системы TPMS, поскольку понижение температуры приводит к пропорциональному понижению давления в шинах.

При движении из области с низкой температурой в область с высокой температурой и наоборот, или если внешняя температура значительно выше или ниже, необходимо проверить давление в шинах и довести его до рекомендуемого уровня.

Затем выполните сброс TPMS согласно установленной процедуре.

(см. продолжение)

(продолжение)

Калибровка TPMS не будет выполнена должным образом в описанных ниже случаях.

- Не выполнен должным образом сброс TPMS.
- Установлены неоригинальные шины.
- Движение заснеженным или скользким дорогам.
- Резкое ускорение, замедление или резкий поворот рулевого колеса.
- Движение со слишком низкой или слишком высокой скоростью.
- На шины воздействует тяжелая и неравномерная нагрузка.
- Используется запасное колесо или цепи противоскольжения.

## ВНИМАНИЕ

**Опасность пониженного давления**

Слишком низкое давление в шинах может привести к потере управления автомобилем и увеличению тормозного пути.

Продолжение движения при низком давлении в шинах может привести к перегреву и механическому разрушению шин.



**Индикатор неисправности системы TPMS**

В случае неисправности системы контроля давления в шинах индикатор низкого давления в шинах будет мигать в течение одной минуты и затем начнет гореть непрерывно.

Рекомендуется незамедлительно обратиться к уполномоченному дилеру/сервисному партнёру для проверки системы.

### **К СВЕДЕНИЮ**

В случае неисправности в системе TPMS индикатор низкого давления в шинах не будет отображаться даже при недостаточном давлении в шинах автомобиля.

### Замена колеса с датчиком системы TPMS

Если спущена шина, загорается индикатор низкого давления в шинах. Отремонтируйте спущенную шину у уполномоченного производителя дилера/сервисного партнёра

как можно скорее, либо замените колесо на запасное. Затем выполните сброс TPMS согласно установленной процедуре.

#### ОСТОРОЖНО

Не рекомендуется использовать неутвержденные уполномоченным дилером/сервисным партнёром средства или подходящие для автомобиля эквиваленты, для ремонта и/или накачивания шины с низким давлением. Использование неутвержденного уполномоченным дилером/сервисным партнёром герметика для шин или подходящих для автомобиля эквивалентов, может стать причиной повреждения датчика давления воздуха в шинах.

Вы можете не определить шину с низким давлением, просто посмотрев на нее. Всегда используйте исправный шинный манометр для измерения давления в шине. Обратите внимание, что горячая шина (после движения автомобиля) будет иметь более высокое давление, чем холодная шина.

Выражение “холодная шина” означает, что автомобиль простаивал в течение 3 часов или проехал менее 1,6 км (1 мили) за этот 3-часовой период.

Дайте шине остыть перед измерением давления. Всегда следите за тем, чтобы перед накачиванием до рекомендованного давления шина была холодной.

#### ВНИМАНИЕ

- Система TPMS не предназначена для оповещения о внезапном повреждении шины, вызванном внешними факторами, например острыми предметами на дороге.

(см. продолжение)

(продолжение)

- Если поведение автомобиля на дороге становится нестабильным, немедленно снимите ногу с педали газа, плавно и с небольшим усилием нажмите на педаль тормоза и медленно остановите автомобиль в безопасном месте на обочине дороги.

#### ВНИМАНИЕ

Неадекватное использование, изменение или отключение компонентов системы контроля давления в шинах (TPMS) может повлиять на возможности системы по оповещению водителя о снижении давления в шинах или неисправности системы TPMS. Неадекватное использование, изменение или отключение компонентов системы контроля давления в шинах (TPMS) может привести к аннулированию гарантии на данную систему автомобиля.

## ЕСЛИ СПУЩЕНА ШИНА

### ⚠ ВНИМАНИЕ

Замена колеса может представлять опасность. Для снижения риска получения серьезных травм с вероятным смертельным исходом должны соблюдаться приведенные в этом разделе инструкции.

### ⚠ ОСТОРОЖНО

Соблюдайте осторожность при использовании ручки домкрата, избегая контакта с плоским торцом. Плоский торец имеет острые края, которыми можно порезаться.

### Домкрат и инструменты

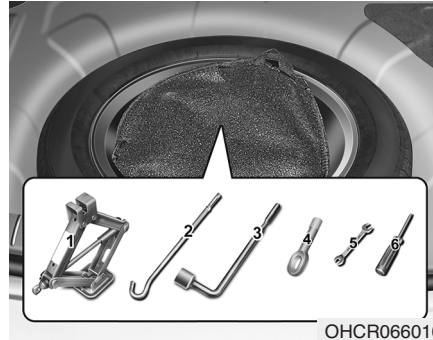

- (1) Домкрат
- (2) Рукоятка домкрата
- (3) Баллонный ключ
- (4) Буксирный крюк (при наличии)
- (5) Гаечный ключ (при наличии)
- (6) Отвертка (при наличии)

Домкрат, рукоятка домкрата и ключ для колесных гаек хранятся в багажном отделении под крышкой ящика багажника.

Домкрат предназначен только для аварийной замены колеса.



Вращайте барашковый прижимной болт против часовой стрелки для снятия запасного колеса.

Храните запасное колесо в том же отделении, затянув барашковый прижимной болт по часовой стрелке.

Для предотвращения возникновения дребезжащего звука от запасного колеса и инструментов храните их в соответствующих местах.



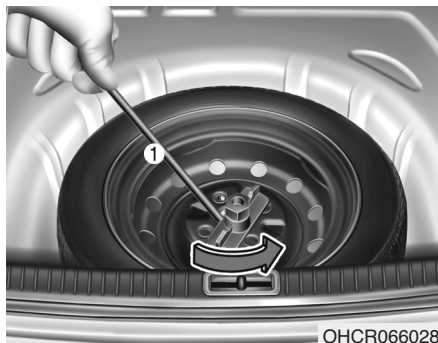

Если сложно вывернуть прижимной барашковый болт колеса вручную, его можно легко вывернуть, используя ручку домкрата.

1. Установите ручку (1) домкрата на одну сторону прижимного барашкового болта колеса.
2. Вращайте прижимной барашковый болт колеса против часовой стрелки с помощью ручки домкрата.

## Замена колеса

### ⚠ ВНИМАНИЕ

При подъеме домкратом автомобиль может соскользнуть или перевернуться, что может стать причиной серьезной травмы или смерти. Необходимо соблюдать следующие меры предосторожности:

- Запрещается находиться под автомобилем, который опирается только на домкрат.
- **ЗАПРЕЩАЕТСЯ** менять колесо на полосе движения. Замена колеса **ВСЕГДА** должна производиться за пределами дороги на ровной и твердой поверхности. Если не удастся найти площадку с ровной и твердой поверхностью, необходимо вызвать эвакуатор.

(см. продолжение)

(продолжение)

- Домкрат должен использоваться только из комплекта шоферского инструмента для данного автомобиля.
- Домкрат для поднятия автомобиля должен устанавливаться **ТОЛЬКО** в специально предназначенных для этого местах и **НИКОГДА** не должен устанавливаться под бамперы или другие части автомобиля.
- Двигатель поднятого домкратом автомобиля должен быть остановлен.
- Никто не должен находиться в автомобиле, если он поднят с помощью домкрата.
- Необходимо следить, чтобы дети находились на достаточном расстоянии от дороги и от автомобиля.

Для замены колеса выполните следующие действия:

1. Остановите автомобиль на ровной твердой поверхности.
2. Установите рычаг переключения передач в положение Р (для автомобиля с автоматической коробкой передач) или в нейтральное положение (для автомобиля с механической коробкой передач), задействуйте стояночный тормоз и переведите ключ зажигания в положение LOCK/OFF.
3. Нажмите выключатель аварийной сигнализации.
4. Достаньте из багажника автомобиля ключ для колесных гаек, домкрат, рукоятку домкрата и запасное колесо.



[A] : Блок

5. Заблокируйте по диагонали переднее и заднее колеса напротив подлежащего замене колеса.



6. Ослабьте против часовой стрелки гайки крепления колеса, но не откручивайте их полностью, пока колесо не будет поднято над землей.

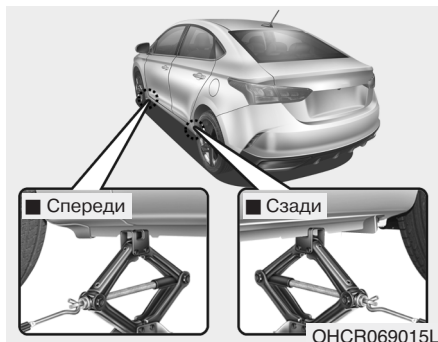

7. Установите домкрат под специально предназначенную точку подъема, ближайшую к подлежащему замене колесу. Точки подъема — это приваренные к раме пластины с двумя упорами и выступом. Запрещается производить подъем автомобиля домкратом в каком-либо другом месте. При этом может быть поврежден боковой уплотнительный молдинг.



8. Вставьте рукоятку в домкрат и вращайте ее по часовой стрелке, пока колесо не оторвется от земли. Убедитесь, что поднятый домкратом автомобиль устойчив.

9. Ослабьте гайки крепления колеса с помощью ключа и окончательно открутите их руками. Снимите колесо со шпилек и положите на землю. Удалите грязь со шпилек, монтажных поверхностей и колеса.

10. Установите запасное колесо на шпильки ступицы.

11. Затяните гайки крепления колеса от руки конусной частью в сторону колеса.

12. Опустите автомобиль на землю, вращая рукоятку домкрата против часовой стрелки.

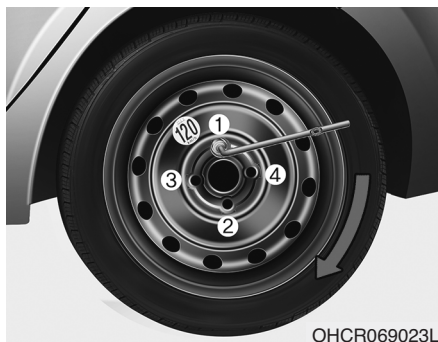

13. С помощью ключа для колесных гаек закрутите гайки крепления колеса в показанной последовательности. Выполните повторный контроль затяжки каждой гайки. После замены колес рекомендуется как можно скорее обратиться к уполномоченному производителем дилеру/сервисному партнёру для затяжки колесных гаек с надлежащим моментом затяжки. **Момент затяжки гаек крепления колеса — 11–13 кгс·м (79–94 фунт-сила-фут).**

При наличии шинного манометра следует проверить давление воз-

духа в шине (указания относительно давления воздуха в шинах приводятся в разделе «Колеса и шины» главы 8). Если давление не соответствует норме, следует довести автомобиль на низкой скорости до ближайшей станции технического обслуживания для регулировки давления в шинах. После регулировки давления воздуха в шине колпачок вентиля должен быть закручен на место. Если колпачок не будет закручен на место, возможна утечка воздуха из шины. Если колпачок вентиля потерян, необходимо купить новый и завернуть его на место при первой же возможности. После замены спущенное колесо, домкрат и инструменты должны быть закреплены на своих штатных местах.

#### К СВЕДЕНИЮ

После установки запасного колеса необходимо при первой же возможности проверить давление воздуха в шине. Установите рекомендованное давление.

#### ⚠ ОСТОРОЖНО

На этом автомобиле используются шпильки и гайки крепления колес с метрической резьбой. При замене колеса следует использовать оригинальные гайки крепления колеса. Если необходима замена гаек крепления колеса, должны использоваться гайки с метрической резьбой, иначе могут быть повреждены резьбы на шпильках крепления колеса, и колесо не будет закреплено должным образом. Для получения дополнительной информации рекомендуется обратиться к уполномоченному дилеру/сервисному партнёру.

Если какое-либо оборудование, такое как домкрат, баллонный ключ, шпильки, гайки или любое другое оборудование, повреждено или находится в ненадлежащем состоянии, не следует пытаться производить замену колеса.

### **Использование компактного запасного колеса (при наличии)**

Компактное запасное колесо предназначено для использования только в чрезвычайных ситуациях. В случае установки компактного запасного колеса управлять транспортным средством следует осторожно, соблюдая все меры предосторожности.

При использовании компактного запасного колеса на транспортном средстве:

- После установки компактного запасного колеса в нем должно быть проверено давление воздуха. Давление воздуха в компактном запасном колесе должно равняться 420 кПа (60 фунтов/кв. дюйм).
- В случае установки компактного запасного колеса не следует пользоваться услугами автоматических моек.

- Компактное запасное колесо не должно использоваться на других транспортных средствах, поскольку оно предназначено только для этого транспортного средства.
- Срок службы протектора шины компактного запасного колеса меньше, чем срок службы обычной шины. Износ протектора шины компактного запасного колеса должен регулярно проверяться.
- Недопустимо использование более одного компактного запасного колеса за один раз.
- Буксировка прицепа недопустима, если на транспортном средстве установлено компактное запасное колесо.

### ВНИМАНИЕ

Для предотвращения повреждения компактного колеса и последующей потери управления с вероятной аварией:

- Компактное запасное колесо должно использоваться только в чрезвычайных обстоятельствах.
- Скорость транспортного средства не должна превышать 80 км/ч (50 миль/ч).
- Недопустимо превышать максимальную нагрузку или грузоподъемность, указанную на боковине компактного запасного колеса.
- Запрещается использовать компактное запасное колесо постоянно. Ремонт или замена оригинальной шины должны быть выполнены как можно быстрее, чтобы предотвратить повреждение компактного запасного колеса.

**К СВЕДЕНИЮ**

После ремонта и установки оригинального колеса на место гайки крепления должны быть затянуты с соответствующим моментом, чтобы предотвратить вибрацию колеса. Надлежащий момент затяжки гаек крепления колеса: 11—13 кгс·м (79—94 фунт-сила-фут).

 **ОСТОРОЖНО**

Для предотвращения повреждения компактного запасного колеса и транспортного средства:

- Двигаться следует на достаточно низкой скорости, в зависимости от состояния дороги, чтобы избежать различных опасностей, таких как выбоины или грязь.
- Следует учитывать, что диаметр шины компактного запасного колеса меньше диаметра обычной шины, в результате чего дорожный просвет уменьшается примерно на 25 мм (1 дюйм).

(см. продолжение)

(продолжение)

- Недопустимо устанавливать на компактное запасное колесо колесные цепи. Вследствие меньшего размера докатки невозможно обеспечить правильную установку цепи.
- Для установки на компактное запасное колесо не должны использоваться стандартные шины, зимние шины, декоративные колпаки или облицовочные кольца.
- Не ускоряйтесь и не замедляйтесь резко на скорости 0 ~ 40 км/ч (0 ~ 25 миль/ч) в любом режиме движения. Это может привести к утечке трансмиссионного масла.

## Наклейка домкрата

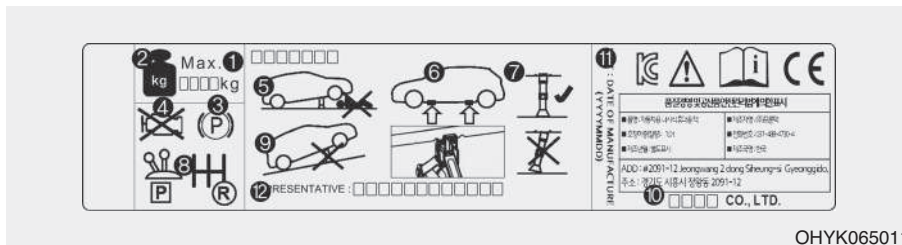

ОНУК065011

Фактическая наклейка домкрата может отличаться от показанной на рисунке. Подробная спецификация указана на наклейке, прикрепленной к домкрату.

1. Наименование модели.
2. Максимально допустимая нагрузка.
3. При использовании домкрата задействуйте стояночный тормоз.
4. При использовании домкрата заглушите двигатель.
5. Запрещается находиться под автомобилем, который опирается только на домкрат.
6. Предусмотренные места установки под рамой.
7. При поддомкрачивании автомобиля основание домкрата должно быть расположено вертикально и должно находиться под точкой подъема.
8. На автомобилях с МКПП переведите рычаг переключения передач в положение заднего хода, а на автомобилях с АКПП/КПП с двойным сцеплением переведите рычаг в положение P.
9. Домкрат должен опираться на твердую горизонтальную поверхность.
10. Производитель домкрата.
11. Дата производства.
12. Компания-представитель и адрес.

## Заявление о соответствии нормативам ЕС для домкрата



**EC Declaration of Conformity**  
according to EC Machinery Directive 2006/42/EC

We, **FRONTEC CO., LTD.**  
**2091-12 Jeongwang 2(i)-dong Sihung-si Gyeonggi-d, Korea**  
declare under our sole responsibility that the product

**Product** : JACK-ASSY  
**Type Designation(s)** : 1200KG, 1000KG, 800KG, 700KG, 500KG  
**Serial No.** : N/A (prototype)  
**Year of Manufacture** : 2013

to which this declaration relates is in conformity with the following standard(s) or other normative document(s):

EN ISO12100 (2010)	Safety of machinery - General principles for design – Risk assessment and risk reduction
EN 1494/A1 (2008)	Mobile or movable jacks and associated lifting equipment

following the provisions of Directives(s):

2006/42/EC	Directive on the approximation of the laws of Member States relating to machinery (OJ L157 Jun, 9, 2006)
------------	--

Sihung-si Gyeonggi-d, Korea 15.07.2013 SOO HONG MIN President 

(Place and date of issue)/(Name and signature or equivalent making of authorized person)

\* T.C.F Compiling Location:  
- Address: PRIBORSKA 290, 739 42 FRYDEK MISTEK, CHLEBOVICE, CZECH REPUBLIC  
- Team: Purchase team  
- Company name: HANWHA L&C CZECH s.r.o

OHCR066029



## БУКСИРОВКА

### Служба буксировки

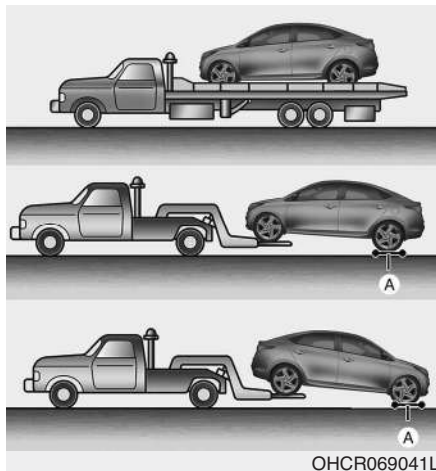

[A] : Буксировочная тележка

В случае необходимости аварийной буксировки рекомендуется обратиться к уполномоченному дилеру/сервисному партнёру или в коммерческую службу эвакуации автомобилей.

Для предотвращения повреждения автомобиля должны соблюдаться соответствующие процедуры подъема и буксировки.

Рекомендуется использовать подкатные тележки или платформу.

Допускается буксировка автомобиля методом частичной погрузки, когда задние колеса находятся на земле (без подкатных тележек), а передние колеса подняты.

Если любое из колес повреждено, повреждены детали подвески или если автомобиль буксируется с передними колесами на земле, под передними колесами должна использоваться подкатная тележка.

В случае буксировки эвакуатором, когда подкатные тележки не используется, всегда должна подниматься передняя часть автомобиля, а не задняя.

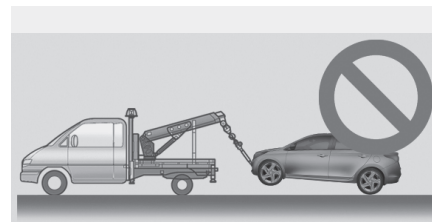

ОНСR069042L

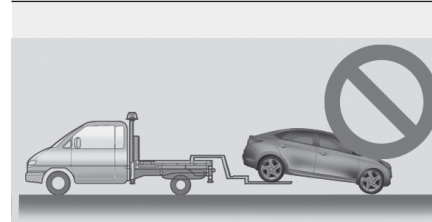

ОНСR069043L



### ОСТОРОЖНО

- Запрещена буксировка автомобиля, если его передние колеса касаются земли.
- Запрещена буксировка на гибкой сцепке. Используйте оборудование для подъема колес или эвакуатор.

При аварийной буксировке автомобиля без подкатных тележек выполнить следующее:

1. Установите ключ зажигания в положение АСС.
2. Установите рычаг переключения передач в положение П (Нейтраль).
3. Снимите автомобиль со стояночного тормоза.



### ОСТОРОЖНО

Если рычаг переключения передач не установлен в положение **N** (нейтраль), это может привести к повреждению трансмиссии.

### Съемный буксирный крюк

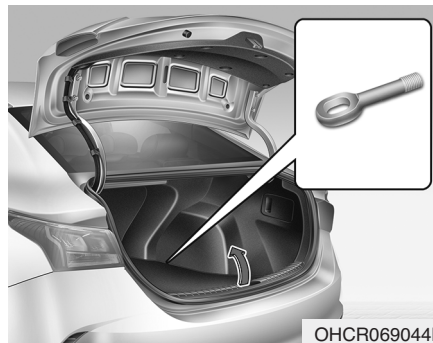

1. Откройте багажник и достаньте буксирный крюк из ящика с инструментами.

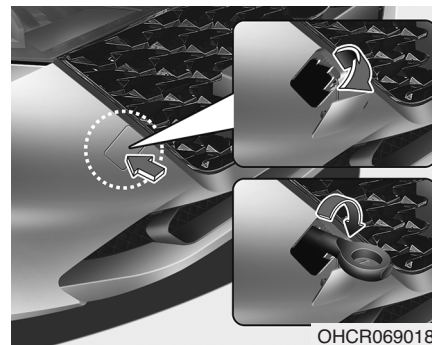

2. Снимите крышку с отверстия в бампере, нажав на нижнюю часть крышки.
3. Установите буксирный крюк, ввернув его по часовой стрелке до упора в отверстие.
4. После завершения использования выверните буксирный крюк и установите на место крышку.

### Аварийная буксировка

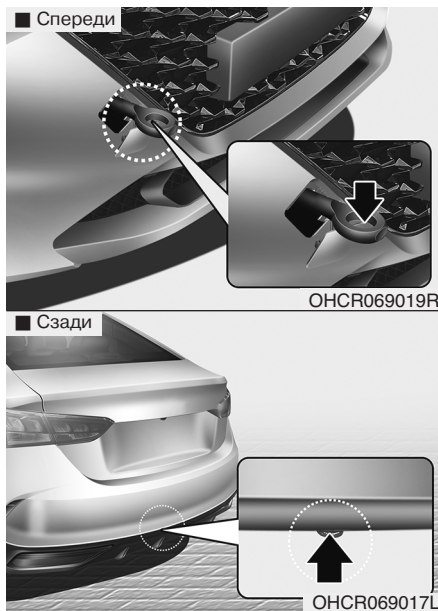

В случае необходимости буксировки рекомендуется обратиться к уполномоченному дилеру/сервисному партнёру или в коммерческую службу эвакуации автомобилей.

Если в аварийной ситуации

невозможно вызвать эвакуатор, в качестве временного средства автомобиль можно отбуксировать за трос или цепь, прикрепив их к переднему или заднему буксирному крюку.

При буксировке автомобиля с помощью троса или цепи должна соблюдаться предельная осторожность. Водитель должен находиться в автомобиле для управления с помощью рулевого колеса и педали тормоза.

Буксировка таким способом допустима только на дорогах с твердым покрытием, на короткое расстояние и на низкой скорости. Кроме того, колеса, мосты, трансмиссия, рулевое управление и тормоза должны находиться в исправном состоянии.



### ОСТОРОЖНО

**Во время буксировки транспортного средства, водитель должен находиться внутри буксируемого транспортного средства для управления и торможения. Пассажирам, запрещается находиться внутри буксируемого автомобиля.**

При аварийной буксировке всегда соблюдайте следующие требования:

- Установите ключ зажигания в положение АСС, чтобы разблокировать рулевое колесо.
- Установите рычаг переключения передач в положение N (Нейтраль).
- Снимите автомобиль со стояночного тормоза.
- Нажимать педаль тормоза придется с большим усилием по сравнению с обычным. Эффективность тормозной системы при этом будет снижена.
- Для управления рулевым колесом потребуется затрачивать больше усилий, поскольку не будет работать гидроусилитель руля.
- В качестве тягача должно использоваться более тяжелое транспортное средство.
- Между водителями обоих транспортных средств должна поддерживаться связь.

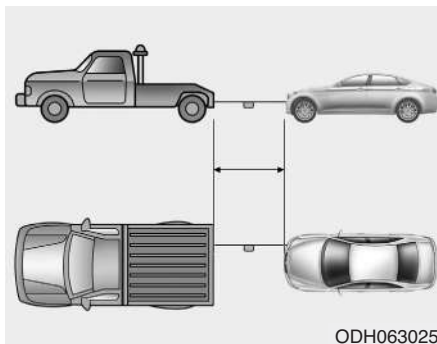

- Перед аварийной буксировкой необходимо убедиться в исправном состоянии буксировочного крюка.
- Надежно прикрепите к буксирному крюку буксирный трос или цепь.
- Не допускайте резких рывков. Трогаться с места следует плавно и прилагать равномерное тяговое усилие.
- Длина буксирного троса или цепи должна быть не менее 5 м (16 футов). Для обеспечения лучшей видимости в середине буксирного троса следует прикрепить белую или крас-

ную ткань (шириной около 30 см (12 дюймов)).

- При буксировке трос или цепь должны оставаться в натянутом состоянии.
- Перед буксировкой необходимо убедиться в отсутствии под автомобилем утечек рабочей жидкости из АКПП. При наличии утечек жидкости из АКПП буксировку следует производить методом полной погрузки или с помощью подкатной тележки.

#### К СВЕДЕНИЮ

Ускоряйте или замедляйте автомобиль медленно и постепенно, сохраняя натяжение буксировочного троса или цепи при начале или во время движения автомобиля, в противном случае буксировочные крюки и автомобиль могут быть повреждены.

#### К СВЕДЕНИЮ

Для предотвращения повреждения автомобиля при буксировке:

- При использовании буксирных крюков тянуть необходимо прямо вперед. Недопустимо тянуть в сторону или под вертикальным углом.
- Не следует использовать буксирные крюки для вытаскивания автомобиля из грязи, песка и т.п., если автомобиль не может выехать своим ходом.
- Скорость транспортного средства должна быть ограничена 15 км/ч (10 миль/ч), а расстояние буксировки не должно превышать 1,5 км (1 милю) во избежание повреждения АКПП.
- Автомобиль должен буксироваться со скоростью 25 км/ч (15 миль/ч) или меньше на протяжении не более 20 км (12 миль). (Для автомобилей оснащенных механической коробкой передач)

## АВАРИЙНЫЙ КОМПЛЕКТ (ПРИ НАЛИЧИИ)

Автомобиль оснащен аварийным комплектом, предназначенном для использования в чрезвычайной ситуации.

### Огнетушитель

При наличии небольшого возгорания для его тушения может использоваться огнетушитель. Для этого необходимо выполнить следующие действия:

1. Извлеките предохранительный штифт наверху огнетушителя, которым предотвращается случайное нажатие ручки.
2. Направьте сопло на основание пламени.
3. Встаньте на расстоянии около 2,5 м (8 футов) от пламени и нажмите ручку для разряда огнетушителя. При отпускании ручки разряд прекращается.
4. Перемещайте сопло вперед и назад по основанию пламени. После того как пламя будет сбито, следует продолжать наблюдение, так как возможно повторное возгорание.

### Аптечка

Предназначена для использования при оказании первой помощи. В состав входят ножницы, перевязочный материал, липкий пластырь и т. д.

### Знак аварийной остановки

Знак аварийной остановки должен быть установлен на дороге для предупреждения водителей приближающихся транспортных средств при чрезвычайных ситуациях, например, при остановке автомобиля на обочине из-за неисправности.

### Шинный манометр (при наличии)

Шины обычно теряют немного воздуха при ежедневном использовании и требуют периодической подкачки. Это не признак негерметичности шины, а следствие нормального износа. Давление в шинах всегда должно проверяться в холодном состоянии, поскольку давление увеличивается при увеличении температуры.

Для проверки давления в шинах должны быть выполнены следующие действия:

1. Открутите колпачок вентиля, который расположен на ободке колеса.
2. Прижмите и удерживайте манометр к вентилю шины. При этом будет выпущено небольшое количество воздуха. Манометр следует прижимать достаточно сильно, чтобы прекратился выход воздуха.
3. При сильном нажатии (без выпуска воздуха) будет выполнено измерение.
4. По показанию манометра можно определить фактическое давление воздуха в шинах.
5. Отрегулируйте давление воздуха в шинах до требуемого уровня. См. «Колеса и шины» в главе 8.
6. Заверните на место колпачок вентиля.

## ЭКСТРЕННЫЙ ВЫЗОВ ЭРА-ГЛОНАСС (ПРИ НАЛИЧИИ)

На данном автомобиле установлено устройство\* вызова экстренных служб, подключенное к системе «ЭРА-ГЛОНАСС». Система ЭРА-ГЛОНАСС — это автоматизированная система вызова экстренных оперативных служб при дорожно-транспортном или ином\*\* происшествии на автомобильных дорогах Российской Федерации.

Данная система позволяет в случае необходимости связаться с оператором Единой дежурно-диспетчерской службы (ЕДДС) в случае какого-либо происшествия на автомобильных дорогах РФ. Система ЭРА-ГЛОНАСС, с учетом условий, установленных в данном Руководстве по эксплуатации Автомобиля, а также в Сервисной книжке к Автомобилю, передает минимальный набор данных в Единую дежурно-диспетчерскую службу, в т.ч. такие, как местоположение автомобиля, модель автомобиля, код VIP (идентификационный номер автомобиля).

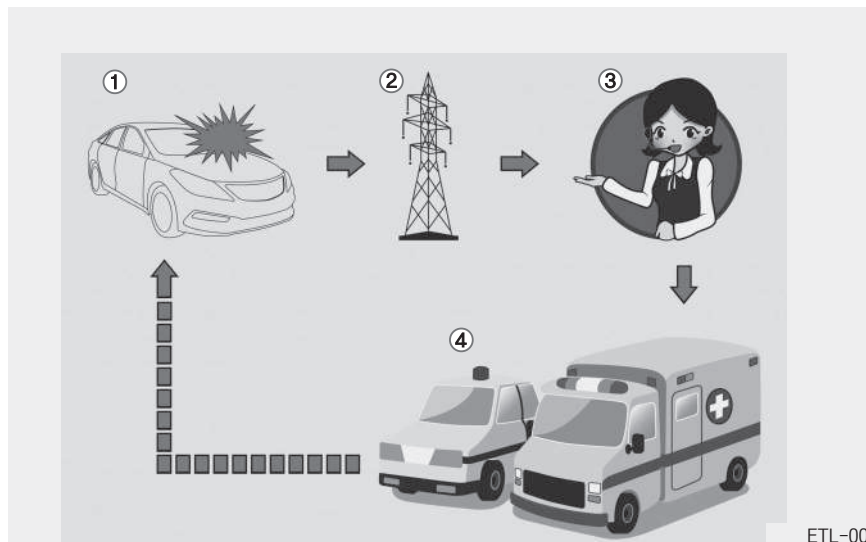

ETL-001

- ① Дорожно-транспортное происшествие
- ② Сеть беспроводной связи
- ③ Единая дежурно-диспетчерская служба (ЕДДС)
- ④ Спасательная

\* ПОД УСТРОЙСТВОМ ЭРА-ГЛОНАСС В ДАННОМ РУКОВОДСТВЕ ПО ЭКСПЛУАТАЦИИ АВТОМОБИЛЯ ПОНИМАЕТСЯ ОБОРУДОВАНИЕ, УСТАНОВЛЕННОЕ НА АВТОМОБИЛЬ И ОБЕСПЕЧИВАЮЩЕЕ ВЗАИМОДЕЙСТВИЕ С СИСТЕМОЙ ЭРА-ГЛОНАСС.

\*\* ПОД «ИНЫМИ ПРОИСШЕСТВИЯМИ» ПОНИМАЮТСЯ ЛЮБЫЕ ПРОИСШЕСТВИЯ НА АВТОМОБИЛЬНЫХ ДОРОГАХ РФ, СЛЕДСТВИЕМ КОТОРЫХ СТАЛО НАЛИЧИЕ ПОСТРАДАВШИХ, ИЛИЛИ КОМУ-ЛИБО ТРЕБУЕТСЯ ПОМОЩЬ. В СЛУЧАЕ ФИКСАЦИИ КАКОГО-ЛИБО ПРОИСШЕСТВИЯ НЕОБХОДИМО ОСТАНОВИТЬ АВТОМОБИЛЬ И НАЖАТЬ КНОПКУ SOS (МЕСТОПОЛОЖЕНИЕ ДАННОЙ КНОПКИ ПРИВЕДЕНО НА РИСУНКЕ В ПОДРАЗДЕЛЕ «ЭКСТРЕННЫЙ ВЫЗОВ ЭРА-ГЛОНАСС (ПРИ НАЛИЧИИ)» НАСТОЯЩЕГО РУКОВОДСТВА ПО ЭКСПЛУАТАЦИИ). ПРИ ЭТОМ ПРИ СОВЕРШЕНИИ ВЫЗОВА СФОРМИРУЕТСЯ НАБОР ДАННЫХ ОБ АВТОМОБИЛЕ, С КОТОРОГО СОВЕРШЕН ВЫЗОВ, И ПРОИЗОЙДЕТ СОЕДИНЕНИЕ С ОПЕРАТОРОМ ЕДДС, КОТОРОМУ НЕОБХОДИМО РАССКАЗАТЬ О ПРИЧИНЕ ВЫЗОВА.

## Действия в чрезвычайной ситуации

После передачи данных, сохраненных в системе ЭРА-ГЛОНАСС, в спасательный центр для оказания соответствующей помощи водителю и пассажирам, эти данные удаляются по завершении спасательной операции. За работу составляющих системы ЭРА-ГЛОНАСС (за исключением оборудования, установленного на Автомобиль), ответственность несет оператор системы «ЭРА-ГЛОНАСС» (АО «ГЛОНАСС») в соответствии с положениями Федерального закона № 395-ФЗ от 28.12.2013 «О государственной автоматизированной информационной системе «ЭРА-ГЛОНАСС».

### Устройство ЭРА-ГЛОНАСС

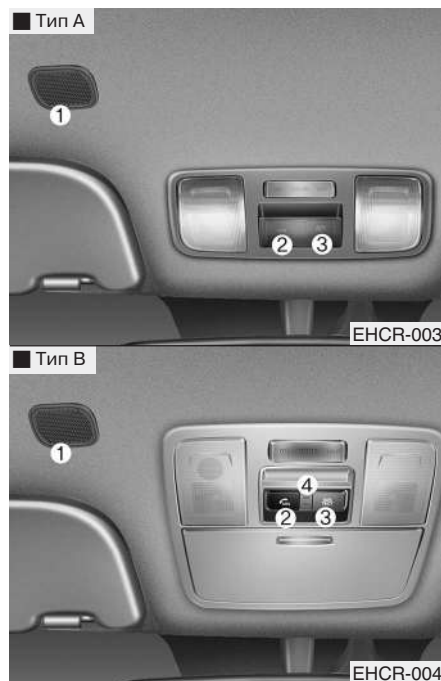

- ② Кнопка SOS
- ③ Кнопка SOS ТЕСТ
- ④ Светодиоды

Элементы системы ЭРА-ГЛОНАСС, установленные в салоне автомобиля:

- ① Микрофон

## Автоматическая активация экстренного вызова при дорожно-транспортном происшествии

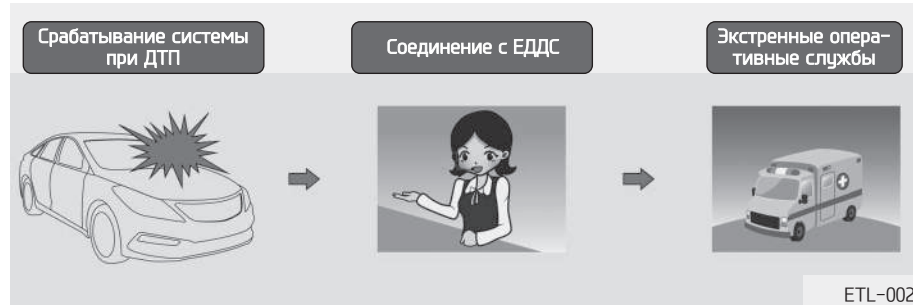

Устройство ЭРА-ГЛОНАСС автоматически совершает экстренный вызов в единую дежурно-диспетчерскую службу для своевременного выполнения действий по спасению, при дорожно-транспортном происшествии с участием автомобиля.

Для своевременного оказания помощи и поддержки система ЭРА-ГЛОНАСС автоматически передает данные о дорожно-транспортном про-

исшествии в единую дежурно-диспетчерскую службу.

В этом случае экстренный вызов нельзя завершить нажатием кнопки SOS, а система ЭРА-ГЛОНАСС остается в подключенном состоянии, пока оператор Единой дежурно-диспетчерской службы, принимающий вызов, не разъединит экстренный вызов.

### **i** Информация

В случаях незначительных дорожно-транспортных происшествий система ЭРА-ГЛОНАСС может не совершить автоматический экстренный вызов. При этом возможно совершение экстренного вызова в ручном режиме нажатием кнопки SOS (стр. 6-36).



### ВНИМАНИЕ

Срабатывание системы будет невозможно при отсутствии покрытия сетями подвижной сотовой связи и отсутствии сигнала GPS и ГЛОНАСС.



### Активация экстренного вызова в ручном режиме нажатием кнопки «SOS»

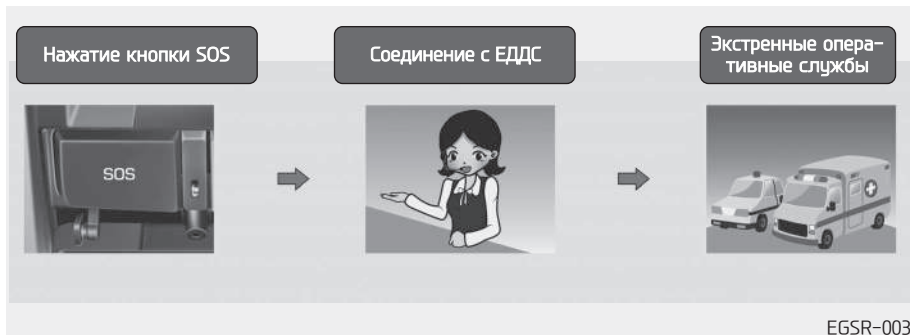

Водитель/пассажир может совершить экстренный вызов в единую дежурно-диспетчерскую службу вручную нажатием кнопки SOS для вызова экстренных оперативных служб.

Вызов в аварийную службу с помощью системы ЭРА-ГЛОНАСС можно отменить повторным нажатием кнопки SOS только до установления соединения с оператором единой дежурно-диспетчерской службы.

После активации экстренного вызова в ручном режиме для своевременного оказания помощи и поддержки система ЭРА-ГЛОНАСС передает данные о дорожно-транспортном про-

исшествии/ином происшествии оператору единой дежурно-диспетчерской службы во время вызова помощи нажатием кнопки SOS. В случае возникновения дорожно-транспортного или иного происшествия для активации экстренного вызова в ручном режиме необходимо:

1. Остановить ваш автомобиль, после чего в соответствии с Правилами дорожного движения обеспечить безопасность себя и других участников движения.
2. Нажать кнопку SOS. При нажатии кнопки SOS происходит регистрация устройства в сетях подвижной

радиотелефонной связи и формируется минимальный набор данных об автомобиле и его местоположении в соответствии с техническими требованиями работы устройства. После этого происходит соединение с оператором ЭРА-ГЛОНАСС для выяснения обстоятельств экстренного вызова.

3. После выяснения обстоятельств экстренного вызова оператор ЕДДС передает минимальный набор данных в экстренные службы и завершает экстренный вызов.

В случае если экстренный вызов не будет завершен в соответствии с вышеуказанным алгоритмом, данный вызов будет идентифицирован как ложный.

**⚠ ОСТОРОЖНО**

**Резервное питание системы ЭРА-ГЛОНАСС от батареи**

- Батарея системы ЭРА-ГЛОНАСС в течение одного часа подает питание в случае отключения основного источника питания автомобиля в результате столкновения в экстренной ситуации.
- Батарею системы ЭРА-ГЛОНАСС нужно менять каждые 3 года. Подробная информация представлена в разделе «График технического обслуживания» в главе 7.

(см. продолжение)

**(продолжение)**

**Включение красного светодиода (неисправность системы)**

Если в нормальных условиях движения автомобиля постоянно горит красный светодиод, это может указывать на неисправность системы ЭРА-ГЛОНАСС. Немедленно обратитесь к уполномоченному дилеру/сервисному партнеру для проверки системы ЭРА-ГЛОНАСС. В противном случае работа устройства ЭРА-ГЛОНАСС, установленного на вашем автомобиле, не гарантируется. Ответственность за последствия, наступившие в результате несоблюдения вышеуказанных положений, несет владелец автомобиля.

(см. продолжение)

**(продолжение)**

**Произвольное снятие и внесение изменений в настройки системы**

Система ЭРА-ГЛОНАСС предназначена для вызова экстренных оперативных служб для оказания помощи. Поэтому самостоятельное снятие или внесение изменений в настройки системы ЭРА-ГЛОНАСС может повлиять на вашу безопасность во время движения. Это также может привести к совершению ложных экстренных вызовов в единую дежурно-диспетчерскую службу. В связи с этим убедительно просим не вносить каких-либо изменений в настройки оборудования системы ЭРА-ГЛОНАСС, установленного на ваш автомобиль, самостоятельно/посредством третьих лиц.

### Режим проверки

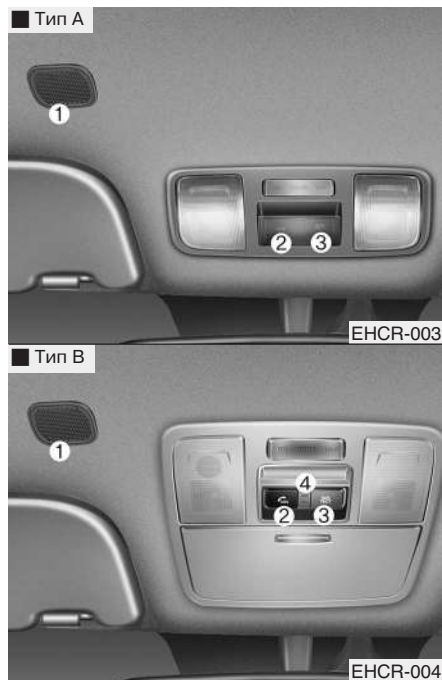

Элементы системы ЭРА-ГЛОНАСС, установленные в салоне автомобиля:

① Микрофон

- ② Кнопка SOS
- ③ Кнопка SOS ТЕСТ
- ④ Светодиоды

Существует техническая возможность проверки работоспособности устройства ЭРА-ГЛОНАСС, установленного на ваш автомобиль. Во избежание осуществления ложных вызовов, а также некорректной работы устройства ЭРА-ГЛОНАСС, проверка устройства ЭРА-ГЛОНАСС, установленного на ваш автомобиль, должна осуществляться исключительно специалистами уполномоченных производителем дилеров/сервисных партнёров и на территории уполномоченных дилеров/сервисных партнёров в соответствии со следующей инструкцией по использованию интерфейса пользователя для входа в режим тестирования.

Режим проверки устройства ЭРА-ГЛОНАСС запускается нажатием кнопки «SOS ТЕСТ». Режим проверки запускается вместе с голосовыми указаниями для проверки работоспособности устройства ЭРА-ГЛОНАСС. В ходе проверки работоспособности устройства ЭРА-ГЛОНАСС красный и зеленый светодиоды продолжают гореть.

Для отключения режима проверки во время вывода голосовых указаний необходимо нажать кнопку «SOS ТЕСТ» повторно.

# Техническое обслуживание

Моторный отсек .....	7-3	Тормозная жидкость/жидкость гидропривода сцепления .....	7-26
Комплекс работ по техническому обслуживанию .....	7-4	Проверка уровня тормозной жидкости/ жидкости гидропривода сцепления .....	7-26
Ответственность владельца .....	7-4	<b>Жидкость омывателя ветрового стекла...</b>	<b>7-28</b>
Меры предосторожности при проведении технического обслуживания владельцем автомобиля.....	7-5	Проверка уровня жидкости в бачке омывателя ветрового стекла .....	7-28
<b>Техническое обслуживание, выполняемое владельцем автомобиля.....</b>	<b>7-6</b>	<b>Стояночный тормоз.....</b>	<b>7-29</b>
График технического обслуживания, проводимого владельцем автомобиля.....	7-7	Проверка стояночного тормоза .....	7-29
<b>Комплекс работ по периодическому техническому обслуживанию .....</b>	<b>7-9</b>	<b>Воздушный фильтр.....</b>	<b>7-30</b>
График обычного технического обслуживания — бензиновый двигатель .....	7-10	Замена фильтра .....	7-30
График технического обслуживания при тяжелых условиях эксплуатации.....	7-14	<b>Воздушный фильтр системы управления микроклиматом .....</b>	<b>7-31</b>
<b>Позиции периодического технического обслуживания .....</b>	<b>7-16</b>	Проверка состояния фильтра.....	7-31
<b>Система смазки двигателя .....</b>	<b>7-19</b>	Замена фильтра .....	7-32
Проверка уровня моторного масла.....	7-19	<b>Щетки стеклоочистителя .....</b>	<b>7-33</b>
Замена моторного масла и фильтра.....	7-21	Проверка состояния щеток .....	7-33
<b>Жидкость системы охлаждения .....</b>	<b>7-22</b>	Замена щеток.....	7-33
Проверка уровня охлаждающей жидкости.....	7-22	<b>Аккумуляторная батарея.....</b>	<b>7-35</b>
Замена охлаждающей жидкости.....	7-25	Рекомендации по обращению с аккумуляторной батареей.....	7-35
		Наклейка с указанием емкости аккумуляторной батареи.....	7-37
		Подзарядка аккумуляторной батареи.....	7-38
		Сброс параметров приборов .....	7-39

<b>Колеса и шины</b> .....	7-40
Уход за шинами.....	7-40
Рекомендуемое давление воздуха в холодных шинах.....	7-40
Проверка давления воздуха в шинах .....	7-42
Перестановка колес.....	7-44
Регулировка углов установки колес и балансировка шин.....	7-45
Замена шин.....	7-45
Замена колес .....	7-47
Сцепление шин с дорогой.....	7-48
Техническое обслуживание шин .....	7-48
Маркировка на боковой поверхности шины.....	7-48
<b>Плавкие предохранители</b> .....	7-53
Замена предохранителя панели приборов.....	7-55
Описание панели плавких предохранителей и реле .....	7-58
<b>Лампы освещения</b> .....	7-72
Замена фар, габаритных огней, указателей поворота и противотуманных фар .....	7-73
Замена лампы бокового повторителя указателя поворота.....	7-76
Замена ламп заднего комбинированного фонаря.....	7-77
Замена дополнительного сигнала торможения.....	7-80
Замена лампы освещения номерного знака.....	7-81
Замена лампы плафона освещения салона.....	7-81
<b>Уход за внешним видом автомобиля</b> .....	7-83
Внешний уход.....	7-83
Уход за салоном.....	7-90
<b>Система снижения токсичности выбросов</b> .....	7-92
Система снижения токсичности выбросов из картера двигателя.....	7-92
Система снижения токсичности выбросов из топливного бака.....	7-92
Система снижения токсичности выхлопных газов.....	7-93

## МОТОРНЫЙ ОТСЕК

### ■ Карра 1.4 MPI

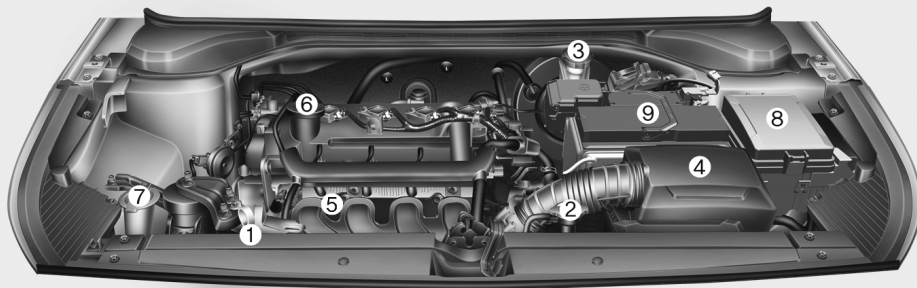

1. Расширительный бачок для охлаждающей жидкости двигателя
2. Крышка радиатора
3. Бачок для тормозной жидкости/жидкости гидропривода сцепления
4. Воздушный фильтр
5. Масляный щуп двигателя
6. Крышка маслозаливной горловины двигателя
7. Бачок для жидкости омывателя ветрового стекла
8. Блок плавких предохранителей
9. Аккумуляторная батарея

### ■ Gamma 1.6 MPI

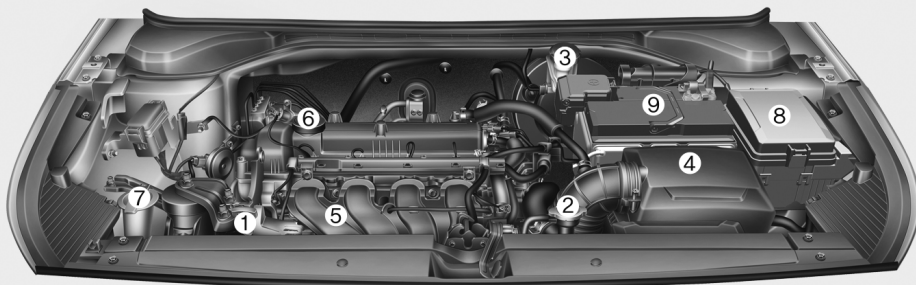

Фактическая компоновка моторного отсека может отличаться от показанной.

ОНCR079001L/ОНCR079002L

### КОМПЛЕКС РАБОТ ПО ТЕХНИЧЕСКОМУ ОБСЛУЖИВАНИЮ

При выполнении любых работ по техническому обслуживанию или проверке необходимо соблюдать максимальную осторожность, чтобы не повредить автомобиль и не травмировать себя.

Рекомендуется обратиться к уполномоченному производителем дилеру/сервисному партнёру для выполнения обслуживания и ремонта автомобиля. Уполномоченные производителем дилеры/сервисные партнёры соблюдают высочайшие стандарты качества обслуживания и получают техническую поддержку от производителя для обеспечения высокого уровня обслуживания.

#### Ответственность владельца

Владелец автомобиля отвечает за обслуживание и хранение документации.

Необходимо сохранять документы, подтверждающие проведение надлежащего технического обслуживания автомобиля в соответствии с картами периодического технического обслуживания, приведенными ниже. Эта информация необходима для подтверждения того, что техническое и профилактическое обслуживание автомобиля соответствует требованиям, предъявляемым для сохранения гарантийных обязательств на автомобиль.

Подробная информация о гарантийных обязательствах представлена в паспорте технического обслуживания автомобиля.

Гарантийные обязательства не распространяются на работы по ремонту и регулировке, проводимые для устранения последствий технического обслуживания, не соответствующего требованиям производителя, или невыполнения необходимого технического обслуживания.

### Меры предосторожности при проведении технического обслуживания владельцем автомобиля

Ненадлежащее, неполное или недостаточное обслуживание может привести к возникновению эксплуатационных проблем с автомобилем, которые могут стать причиной повреждений, дорожно-транспортных происшествий или травм. Данная глава содержит инструкции только по легко выполнимым пунктам технического обслуживания.

Запрещается каким-либо образом модифицировать автомобиль. Такие модификации могут отрицательно повлиять на эксплуатационные характеристики, безопасность или надежность автомобиля и, кроме того, могут нарушить условия ограниченной гарантии на автомобиль.

### К СВЕДЕНИЮ

Неправильное техническое обслуживание, проводимое владельцем автомобиля в течение гарантийного срока, может сказываться на действии гарантии. Подробная информация представлена в паспорте технического обслуживания, поставляемого в комплекте с автомобилем. Если вы не уверены, что можете правильно выполнить какую-либо процедуру ремонта или технического обслуживания автомобиля, рекомендуем обратиться к уполномоченному производителем дилеру/сервисному партнёру для обслуживания системы.



## ТЕХНИЧЕСКОЕ ОБСЛУЖИВАНИЕ, ВЫПОЛНЯЕМОЕ ВЛАДЕЛЬЦЕМ АВТОМОБИЛЯ

### ВНИМАНИЕ

Выполнение технического обслуживания автомобиля может представлять опасность. Если у вас недостаточно знаний и опыта или нет соответствующих инструментов и оборудования для выполнения работ, рекомендуется доверить выполнение обслуживания системы уполномоченному производителем дилеру/сервисному партнёру. При выполнении работ по техническому обслуживанию ВСЕГДА соблюдайте следующие меры предосторожности.

- Припаркуйте автомобиль на ровной поверхности, переведите рычаг селектора в положение Р (парковка, для автомобиля с автоматической коробкой передач), задействуйте стояночный тормоз и переведите выключатель зажигания в положение LOCK/OFF.

(см. продолжение)

(продолжение)

- Заблокируйте колеса (передние и задние) для предотвращения перемещения автомобиля.

Снимите свободную одежду и украшения, которые могут запутаться в подвижных частях.

- Если во время технического обслуживания нужно запустить двигатель, это нужно делать вне помещений или в помещении с достаточным уровнем вентиляции.
- Избегайте возникновения пламени и искр, а также не курите вблизи аккумуляторной батареи и компонентов топливной системы.

Далее приводится список проверок, которые должен выполнять владелец или уполномоченный дилер/сервисный партнёр с указанной частотой для обеспечения безопасной и надежной эксплуатации автомобиля.

О любых неблагоприятных условиях следует незамедлительно ставить в известность дилера.

Данные проверки технического состояния, выполняемые владельцем автомобиля, в основном, не подпадают под действие гарантийных обязательств.

## График технического обслуживания, проводимого владельцем автомобиля

### При заправке автомобиля топливом:

- Проверьте уровень моторного масла.
- Проверьте уровень охлаждающей жидкости двигателя в расширительном бачке.
- Проверьте уровень жидкости в бачке омывателя ветрового стекла.
- Убедитесь, что давление в шинах достаточно высокое.

### ВНИМАНИЕ

Соблюдайте осторожность, проверяя уровень охлаждающей жидкости при горячем двигателе. Это может привести к выплескиванию охлаждающей жидкости через отверстие и стать причиной серьезных ожогов и травм.

### В процессе эксплуатации автомобиля:

- Отмечайте все изменения в звуке выхлопа, а также появление запаха выхлопных газов в салоне.
- Следите за вибрацией рулевого колеса. Обращайте внимание на возрастание усилия, требуемого для поворота рулевого колеса, появление люфта в рулевом колесе, изменение его нейтрального положения.
- Обращайте внимание, не происходит ли постоянного небольшого «увода» автомобиля в одну сторону при движении по гладкой ровной дороге.
- Во время торможения прислушивайтесь к работе систем автомобиля, отмечайте появление необычных звуков, смещение в одну сторону, увеличение хода педали тормоза или возрастание усилия при ее нажатии.
- В случае проскальзывания или изменений в работе трансмиссии проверьте уровень трансмиссионной жидкости.

- Проверьте работу автоматической коробки передач в режиме Р (парковка).
- Проверьте работу стояночного тормоза.
- Проверьте отсутствие следов утечки жидкостей под днищем автомобиля (вода, капающая из системы кондиционирования воздуха в процессе работы или после ее выключения, не является признаком неисправности).

### Не реже одного раза в месяц:

- Проверьте уровень охлаждающей жидкости двигателя в расширительном бачке.
- Проверьте работу всех внешних осветительных приборов, включая стоп-сигналы, указатели поворота и лампы аварийной сигнализации.
- Проверьте давление во всех шинах, включая запасное колесо, установленное вместо колеса с изношенной шиной, шиной с неравномерным износом или поврежденной шиной.

- Убедитесь, что все колесные гайки в наличии и плотно затянуты.

**Не реже двух раз в год  
(к примеру каждую весну и осень):**

- Проверьте гибкие шланги радиатора, отопителя и кондиционера на отсутствие утечек и повреждений.
- Проверьте работу омывателя и стеклоочистителя ветрового стекла. Очистите щетки стеклоочистителя куском чистой ткани, смоченной промывочной жидкостью.
- Проверьте регулировку фар.
- Проверьте глушитель, выхлопные трубы, кожухи и хомуты.
- Проверьте ремни безопасности на износ и правильность функционирования.



### ВНИМАНИЕ

**Соблюдайте осторожность, выполняя данные проверки. Это может привести к серьезным ожогам и травмам.**

**Не реже одного раз в год:**

- Прочистите дренажные отверстия в кузове и дверях автомобиля.
- Смажьте дверные петли и петли капота.
- Смажьте замки и защелки дверей и капота.
- Смажьте резиновые уплотнители дверей.
- Смажьте ограничители дверей.
- Перед началом теплого времени года проверьте систему кондиционирования воздуха.
- Проверьте и смажьте тягу и шарниры механизма управления автоматической коробкой передач.
- Очистите аккумуляторную батарею и ее клеммы.
- Проверьте уровень тормозной жидкости.

## КОМПЛЕКС РАБОТ ПО ПЕРИОДИЧЕСКОМУ ТЕХНИЧЕСКОМУ ОБСЛУЖИВАНИЮ

Придерживайтесь графика технического обслуживания в обычном объеме, если автомобиль не эксплуатируется постоянно в одном из перечисленных ниже режимов.

Если автомобиль регулярно эксплуатируется в одном из приведенных ниже режимов, следуйте графику технического обслуживания при тяжелых условиях эксплуатации.

- Неоднократные поездки на короткие дистанции менее 8 км (5 миль) при нормальной температуре или менее 16 км (10 миль) при температуре ниже нуля.
- Длительная работа двигателя на холостом ходу или движение с малой скоростью на большие расстояния.
- Движение по неровной, запыленной, загрязненной дороге, дороге без покрытия или дороге, покрытой гравием или солью.
- Движение по местности, где используется соль или другие коррозионные материалы, или движение в очень холодную погоду.
- Движение в условиях сильной запыленности
- Движение по загруженным дорогам.
- Частое движение в гору, с горы или по горным дорогам.
- Использование для буксировки прицепа или жилого автоприцепа, а также вождение с грузом на крыше
- Использование в качестве патрульного автомобиля, такси, коммерческого автомобиля или для буксировки.
- Частое вождение на высокой скорости или резкое ускорение/торможение
- Движение с частыми остановками.
- Использование не рекомендованного моторного масла (минеральное, полусинтетическое, более низкого класса и т.д.)

*Если автомобиль эксплуатируется в одном из режимов, перечисленных выше, то проверку его технического состояния, замену или долив рабочих жидкостей следует проводить чаще, чем указано в графике технического обслуживания при эксплуатации в обычных условиях. После прохождения километража или промежутков времени, указанных в таблице, продолжайте соблюдать указанные интервалы технического обслуживания.*

График обычного технического обслуживания — бензиновый двигатель

ПОЗИЦИЯ ОБСЛУЖИВАНИЯ	ПЕРИОДИЧНОСТЬ ТЕХНИЧЕСКОГО ОБСЛУЖИВАНИЯ	Количество месяцев или пробег, в зависимости от того, что наступит раньше								
		Месяцы	12	24	36	48	60	72	84	96
		Мили×1000	10	20	30	40	50	60	70	80
		Км×1000	15	30	45	60	75	90	105	120
Приводные ремни * <sup>1</sup>			I		I		I		I	
Моторное масло и масляный фильтр двигателя * <sup>2</sup>		R	R	R	R	R	R	R	R	
Фильтрующий элемент воздушного фильтра		I	I	R	I	I	R	I	I	
Присадки к топливу * <sup>3</sup>		Добавлять через каждые 15 000 км (10 000 миль) или 12 месяцев								

I : Проверить и при необходимости отрегулировать, отремонтировать, очистить или заменить.

R : Заменить.

\*<sup>1</sup> : Отрегулировать генератор переменного тока, рулевой механизм с гидроусилителем (и приводной ремень водяного насоса), а также приводной ремень компрессора кондиционера (при наличии).  
Проверить и при необходимости отремонтировать или заменить.

\*<sup>2</sup> : Проверить уровень моторного масла и отсутствие утечек через каждые 500 км (350 миль) или перед продолжительной поездкой.

\*<sup>3</sup> : Если недоступно топливо хорошего качества, соответствующее стандартам европейского топлива (EN228) или аналогичное топливо, включающее топливные присадки, рекомендуется добавить один флакон топливной присадки. Присадки, а также информацию по их использованию, можно приобрести у уполномоченного производителем дилера/сервисного партнера. Не смешивайте разные присадки.

## График обычного технического обслуживания — бензиновый двигатель (продолжение)

ПОЗИЦИЯ ОБСЛУЖИВАНИЯ		ПЕРИОДИЧНОСТЬ ТЕХНИЧЕСКОГО ОБСЛУЖИВАНИЯ	Количество месяцев или пробег, в зависимости от того, что наступит раньше								
			Месяцы	12	24	36	48	60	72	84	96
			Мили×1000	10	20	30	40	50	60	70	80
		Км×1000	15	30	45	60	75	90	105	120	
Свечи зажигания *4	Карра 1.4	Неэтилированный бензин	Заменять через каждые 165 000 км								
		Этилированный бензин	Заменять через каждые 60 000 км (40 000 миль)								
	Гамма 1.6	Неэтилированный бензин	Заменять через каждые 60 000 км (40 000 миль)								
		Этилированный бензин	Заменять через каждые 30 000 км (20 000 миль)								
Зазор клапанов *5 (для двигателя Гамма 1.6)								I			
Шланг вентиляции и крышка заливной горловины топливного бака						I				I	
Воздушный фильтр системы вентиляции топливного бака (при наличии)				I		R		I		R	
Вакуумный шланг			I	I	I	I	I	I	I	I	
Топливный фильтр *6				I		R		I		R	
Топливные трубопроводы, гибкие шланги и соединения						I				I	

I : Проверить и при необходимости отрегулировать, отремонтировать, очистить или заменить.

R : Заменить.

\*4 : Для удобства замена может производиться раньше указанного срока при выполнении других пунктов технического обслуживания.

\*5 : Проверьте на наличие сильного шума в клапанах и/или вибрации двигателя и отрегулируйте при необходимости. Рекомендуем обратиться к уполномоченному дилеру/сервисному партнёру для проверки системы.

\*6 : Считается, что топливный фильтр не подлежит обслуживанию, однако для данного графика технического обслуживания рекомендуется выполнять периодическую проверку в зависимости от качества топлива. При наличии некоторых важных проблем, таких как ограничение расхода топлива, помпаж, потеря мощности, трудный запуск и т.п., рекомендуется немедленно заменить топливный фильтр вне зависимости от графика технического обслуживания и обратиться к уполномоченному дилеру/сервисному партнёру за подробной информацией.

График обычного технического обслуживания — бензиновый двигатель (продолжение)

ПОЗИЦИЯ ОБСЛУЖИВАНИЯ	ПЕРИОДИЧНОСТЬ ТЕХНИЧЕСКОГО ОБСЛУЖИВАНИЯ	Количество месяцев или пробег, в зависимости от того, что наступит раньше								
		Месяцы	12	24	36	48	60	72	84	96
		Мили×1000	10	20	30	40	50	60	70	80
		Км×1000	15	30	45	60	75	90	105	120
Система охлаждения		Ежедневно проверять уровень охлаждающей жидкости и отсутствие утечек Первую проверку выполнить через 60 000 км (40 000 миль) или 48 месяцев, в дальнейшем через каждые 30 000 км (20 000 миль) или 24 месяца								
Жидкость системы охлаждения * <sup>7</sup>		Первую проверку выполнить через 210 000 км (120 000 миль) или 120 месяцев, в дальнейшем через каждые 30 000 км (20 000 миль) или 24 месяца * <sup>8</sup>								
Электро-система автомобиля		Для России, кроме Европы		I		I		I		I
		Для Европы, кроме России	I	I	I	I	I	I	I	I
Состояние аккумуляторной батареи			I	I	I	I	I	I	I	I
Трубопроводы тормозной системы, гибкие шланги и соединения			I	I	I	I	I	I	I	I
Педаль тормоза, педаль сцепления (при наличии)				I		I		I		I
Стояночный тормоз				I		I		I		I
Тормозная жидкость/жидкость гидропривода сцепления (при наличии)		Для России, кроме Европы	I	I	R	I	I	R	I	I
		Для Европы, кроме России	I	R	I	R	I	R	I	R
Дисковые тормоза и тормозные колодки			I	I	I	I	I	I	I	I
Барабанные тормоза и накладки (при наличии)			I	I	I	I	I	I	I	I

I : Проверить и при необходимости отрегулировать, отремонтировать, очистить или заменить.

R : Заменить.

\*<sup>7</sup> : При добавлении охлаждающей жидкости следует использовать только деионизированную или мягкую воду. Запрещается добавлять жесткую воду в оригинальную охлаждающую жидкость. Ненадлежащая смесь охлаждающей жидкости может привести к серьезной неисправности или повреждению двигателя.

\*<sup>8</sup> : Для удобства замена может производиться раньше указанного срока при выполнении других пунктов технического обслуживания.

## График обычного технического обслуживания — бензиновый двигатель (продолжение)

ПОЗИЦИЯ ОБСЛУЖИВАНИЯ	ПЕРИОДИЧНОСТЬ ТЕХНИЧЕСКОГО ОБСЛУЖИВАНИЯ	Количество месяцев или пробег, в зависимости от того, что наступит раньше								
		Месяцы	12	24	36	48	60	72	84	96
		Мили×1000	10	20	30	40	50	60	70	80
		Км×1000	15	30	45	60	75	90	105	120
Зубчатая рейка, привод и чехлы рулевого механизма			I	I	I	I	I	I	I	I
Валы привода колес и чехлы				I		I		I		I
Шины (давление и износ протектора)			I	I	I	I	I	I	I	I
Шаровые шарниры передней подвески			I	I	I	I	I	I	I	I
Болты и гайки шасси и кузова			I	I	I	I	I	I	I	I
Хладагент кондиционера воздуха (при наличии)			I	I	I	I	I	I	I	I
Компрессор кондиционера воздуха (при наличии)			I	I	I	I	I	I	I	I
Воздушный фильтр системы управления микроклиматом (при наличии)			R	R	R	R	R	R	R	R
Жидкость механической коробки передач (при наличии) * <sup>9</sup>						I				I
Жидкость автоматической коробки передач (при наличии)			Не нуждается в проверке и техническом обслуживании							
Система снижения токсичности выхлопных газов				I		I		I		I
Система ЭРА-ГЛОПАСС			I	I	I	I	I	I	I	I
Проверка аккумуляторной батареи системы ERA-GLOPASS (при наличии)			Заменять через каждые 3 года							

I : Проверить и при необходимости отрегулировать, отремонтировать, очистить или заменить.

R : Заменить.

\*<sup>9</sup> : Для вашего удобства замена может быть произведена до завершения указанного интервала при проведении технического обслуживания других узлов.



### График технического обслуживания при тяжелых условиях эксплуатации

Ниже приведен перечень позиций, требующих более частого технического обслуживания при тяжелых условиях эксплуатации автомобиля.

В приведенной ниже таблице указана соответствующая периодичность технического обслуживания.

R : Заменить

I : Проверить и при необходимости отрегулировать, отремонтировать, очистить или заменить.

Позиция обслуживания	Операция обслуживания	Периодичность технического обслуживания	Условия эксплуатации
Моторное масло и масляный фильтр	R	Замена через каждые 7500 км (4650 миль) или 6 месяцев	A, B, C, D, E, F, G, H, I, J, K, L
Фильтрующий элемент воздушного фильтра	R	Заменять более часто в зависимости от состояния	C, E
Свечи зажигания	R	Заменять более часто в зависимости от состояния	A, B, H, I
Зубчатая рейка, привод и чехлы рулевого механизма	I	Проверять более часто в зависимости от состояния	C, D, E, F, G
Шаровые шарниры передней подвески	I	Проверять более часто в зависимости от состояния	C, D, E, F, G
Система ЭРА-ГЛОНАСС	I	Затем производить проверку через каждые 7 500 км (4 650 миль) или 6 месяцев	A, K
Барабанные тормоза и накладки (при наличии)	I	Проверять более часто в зависимости от состояния	C, D, E, G, H

Позиция обслуживания	Операция обслуживания	Периодичность технического обслуживания	Условия эксплуатации
Дисковые тормоза, тормозные колодки, суппорты и диски	I	Проверять более часто в зависимости от состояния	C, D, E, G, H
Стояночный тормоз	I	Проверять более часто в зависимости от состояния	C, D, G, H
Валы привода колес и чехлы	I	Проверять более часто в зависимости от состояния	C, D, E, F, G, H, I, J
Жидкость механической коробки передач (при наличии)	R	Через каждые 120 000 км (80 000 миль)	C, F, G, I, J
Жидкость автоматической коробки передач (при наличии)	R	Через каждые 100 000 км (62 000 миль)	A, C, D, E, F, G, H, I, K
Воздушный фильтр системы управления микроклиматом (при наличии)	R	Заменять более часто в зависимости от состояния	C, E

### Тяжелые условия эксплуатации

- A : Неоднократные поездки на короткие дистанции менее 8 км (5 миль) при нормальной температуре или менее 16 км (10 миль) при температуре ниже нуля
- B : Длительная работа двигателя на холостом ходу или движение с малой скоростью на большие расстояния
- C : Движение по неровной, запыленной, загрязненной дороге, дороге без покрытия или дороге, покрытой гравием или солью
- D : Эксплуатация автомобиля в районах с обильным применением соли или иных веществ, вызывающих коррозию, или при очень низкой температуре
- E : Движение в условиях сильной запыленности

F : Движение по загруженным дорогам

G : Частое движение в гору, с горы или по горным дорогам

H : Использование для буксировки прицепа или жилого автоприцепа, а также вождение с грузом на крыше

I : Эксплуатация автомобиля в качестве патрульной машины, такси, с иными коммерческими целями или для буксировки

J : Частое вождение на высокой скорости или резкое ускорение/торможение

K : Регулярное движение с частыми остановками

L : Использование не рекомендованного моторного масла (минеральное, полусинтетическое, более низкого класса и т.д.)

## ПОЗИЦИИ ПЕРИОДИЧЕСКОГО ТЕХНИЧЕСКОГО ОБСЛУЖИВАНИЯ

### Моторное масло и масляный фильтр двигателя

Моторное масло и масляный фильтр двигателя следует менять с периодичностью, указанной в графике технического обслуживания. При эксплуатации автомобиля в тяжелых условиях замену необходимо производить чаще.

### Приводные ремни

Проверьте все приводные ремни на наличие порезов, трещин, повышенного износа или загрязнения маслом и замените их в случае необходимости. Следует периодически проверять натяжение приводных ремней и регулировать его в случае необходимости.



### ОСТОРОЖНО

При проверке ремня устанавливайте выключатель зажигания в положение LOCK/OFF или АСС.

### Фильтрующий элемент топливного фильтра

Засоренный топливный фильтр может быть причиной ограничения скорости, на которой возможно движение автомобиля, неисправности системы контроля токсичности отработавших газов и затрудненного пуска двигателя.

Если в топливном баке накапливается избыточное количество посторонних веществ, может потребоваться более частая замена топливного фильтра.

После установки нового фильтра дайте двигателю поработать несколько минут и проверьте отсутствие течи в местах соединений. Замену топливного фильтра рекомендуется выполнять у уполномоченного производителем дилера/сервисного партнера.

### Топливные трубопроводы, гибкие шланги и соединения

Проверьте топливные трубопроводы, шланги подачи топлива и соединения на предмет наличия утечек и повреждений. Для замены топливных трубок, топливных шлангов и разъемов рекомендуем обращаться к уполномоченному дилеру/сервисному партнеру.

### Шланг вентиляции и крышка заливной горловины топливного бака

Состояние шланга вентиляции топливного бака и крышки его заливной горловины следует проверять с периодичностью, указанной в графике технического обслуживания. Убедитесь в том, что замена шланга вентиляции топливного бака или крышки его заливной горловины произведена должным образом.

### Фильтрующий элемент воздушного фильтра

Замену воздушного фильтра рекомендуется выполнять у уполномоченного производителем дилера/сервисного партнера.

### Свечи зажигания

Убедитесь в том, что тепловые характеристики установленных свечей зажигания соответствуют заданным требованиям.

Собирая конструкцию, обязательно протрите мягкой тканью внутреннюю и наружную части внизу наконечника катушки зажигания и изолятор свечи, чтобы не допустить загрязнения изолятора.

## ВНИМАНИЕ

Не снимайте свечи зажигания для проверки при горячем двигателе. Это может стать причиной ожога.

### Зазор клапанов

Проверьте клапаны на наличие чрезмерного шума и/или двигателя на наличие вибрации, при необходимости отрегулируйте. Рекомендуем обслуживать систему у уполномоченного производителя дилера/сервисного партнёра.

### Система охлаждения

Проверьте элементы системы охлаждения двигателя, такие как радиатор, расширительный бачок, гибкие шланги и места соединений, на отсутствие утечек и поврежденных детали.

### Жидкость системы охлаждения

Замена охлаждающей жидкости должна производиться с перио-

дичностью, указанной в графике технического обслуживания.

### Жидкость автоматической коробки передач (при наличии)

Состояние масла в автоматической коробке передач не нужно проверять, если эксплуатация автомобиля производится при нормальных условиях.

Для замены жидкости автоматической коробки передач рекомендуем обращаться к уполномоченному производителем дилеру/сервисному партнёру в соответствии с графиком технического обслуживания.

### Информация

**Масло для автоматической коробки передач обычно имеет красноватый оттенок.**

**По мере эксплуатации автомобиля масло в автоматической коробке передач становится более темным на вид.**

**Это нормальное состояние, поэтому не стоит беспокоиться и менять масло при изменении его цвета.**

## К СВЕДЕНИЮ

Использование трансмиссионной жидкости, не соответствующей требованиям, может привести к неисправностям коробки передач и выходу ее из строя.

Используйте только рекомендуемые марки жидкости для автоматической коробки передач. (см. «Рекомендуемые смазочные материалы и информация об объемах» в главе 8).

### Жидкость механической коробки передач (при наличии)

Проверяйте жидкость механической коробки передач согласно графику технического обслуживания.

### Трубопроводы и гибкие шланги тормозной системы

Внешним осмотром проверьте правильность установки, отсутствие потертостей, трещин, изно-

са и любых утечек. Немедленно замените все поврежденные или изношенные детали.

### **Жидкость для тормозной системы и гидропривода сцепления(при наличии)**

Проверьте уровень жидкости для тормозной системы и гидропривода сцепления в бачке тормозной системы. Уровень должен находиться между рисками “МІП” и “МАХ” на боковой поверхности бачка. Используйте только тормозную жидкость, соответствующую классам DOT 4.

### **Стояночный тормоз**

Проверить стояночную тормозную систему, включая рычаг стояночного тормоза (или педаль) и тросы привода.

### **Дисковые тормоза, тормозные колодки, суппорты и диски**

Проверьте тормозные колодки на отсутствие повышенного износа, диски – на отсутствие биения и

износа, суппорты – на отсутствие утечки тормозной жидкости.

### **Болты крепления подвески**

Проверьте узлы крепления элементов подвески на отсутствие ослабления затяжки болтов или повреждений. Затяните резьбовые соединения с указанным моментом затяжки.

### **Картер, привод и чехлы рулевого механизма/шаровая опора нижнего рычага**

Остановите автомобиль, выключите двигатель и проверьте отсутствие излишнего люфта рулевого колеса.

Проверьте рулевой привод на отсутствие деформаций и повреждений. Проверьте состояние защитных чехлов и шаровых опор на отсутствие износа, трещин или повреждений. Замените все поврежденные детали.

### **Валы привода колес и чехлы**

Проверьте валы привода колес, чехлы и хомуты на отсутствие

трещин, износа или повреждений. Замените все поврежденные детали и восстановите набивку узлов консистентной смазкой в случае необходимости.

### **Компрессор/хладагент системы кондиционирования**

Проверьте магистрали кондиционера и места соединений на отсутствие утечек и повреждений.

## СИСТЕМА СМАЗКИ ДВИГАТЕЛЯ

### Проверка уровня моторного масла

Моторное масло используется для смазки, охлаждения и работы различных гидравлических компонентов двигателя. Расход моторного масла во время движения является нормальным явлением, поэтому необходимо регулярно проверять и доливать моторное масло. Кроме того, проверяйте и доливайте уровень масла в соответствии с рекомендованным графиком технического обслуживания, чтобы предотвратить ухудшение эксплуатационных характеристик масла.

Проверьте моторное масло, следуя приведенной ниже процедуре.

1. Соблюдайте все меры предосторожности производителя масла.
2. Убедитесь, что автомобиль находится на ровной поверхности в положении Р (парковка) с установленным стояночным тормозом. Если возможно, заблокируйте колеса.
3. Включите двигатель и прогрейте его, пока температура охлаждающей жидкости не достигнет постоянной нормальной температуры.
4. Выключите двигатель, снимите крышку маслозаливной горловины и вытащите щуп. Подождите 15 минут, чтобы масло вернулось в масляный поддон.
5. Протрите щуп и вставьте его на место.

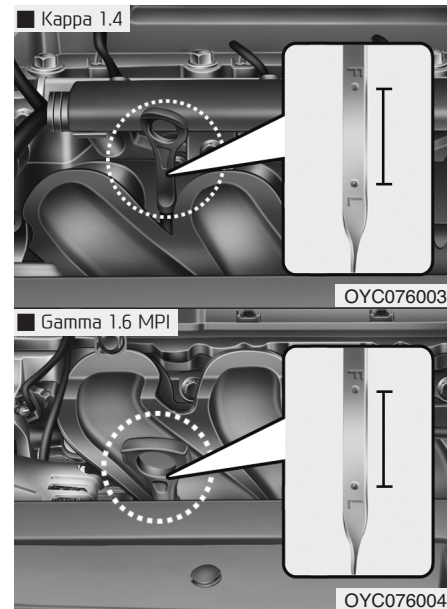

6. Снова вытяните щуп и проверьте уровень.
7. Если уровень масла находится ниже или близок к отметке L, долейте достаточное количество масла, чтобы довести уровень масла до отметки F. **Не допускайте превышения максимального уровня.**

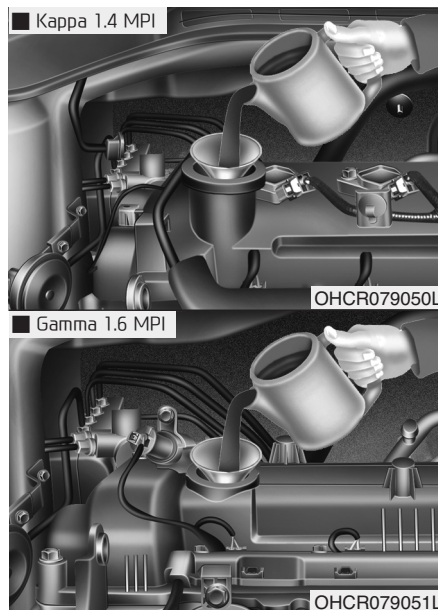

Для предотвращения разлива масла на элементы двигателя используйте воронку.

*Используйте только рекомендуемые марки моторных масел. (См. «Рекомендуемые смазочные материалы и информация об объемах» в главе 8).*

### К СВЕДЕНИЮ

Во избежание повреждения двигателя:

- Не проливайте моторное масло при добавлении или замене моторного масла. Немедленно вытрите пролитое масло.
- Расход моторного масла может увеличиться во время обкатки нового автомобиля и стабилизируется после пробега 6 000 км (4 000 миль).
- На расход моторного масла могут влиять манера вождения, климатические условия, дорожная обстановка, качество масла и т.д. Поэтому рекомендуется регулярно проверять уровень моторного масла и при необходимости доливать его.

## Замена моторного масла и фильтра

- Если плановый срок замены моторного масла не соблюдается, рабочие характеристики масла могут снизиться, что повлияет на состояние двигателя. Следовательно, необходимо соблюдать цикл замены масла.
- Для поддержания оптимального рабочего состояния двигателя следует использовать рекомендованное моторное масло. В случае использования не рекомендованного масла его замену следует производить по графику, соответствующему жестким условиям эксплуатации.
- Цель графика технического обслуживания по замене моторного масла – предотвратить порчу масла, и он не имеет отношения к расходу масла. Регулярно проверяйте и доливайте моторное масло.



### ВНИМАНИЕ

При продолжительном контакте с кожей отработанное моторное масло может вызвать раздражение или рак кожи. Отработанное моторное масло содержит химические вещества, которые вызывали у лабораторных животных заболевание раком. Чтобы предохранить кожу, тщательно мойте руки с мылом в теплой воде сразу после работы с отработанным маслом.



### ОСТОРОЖНО

Сразу после движения автомобиля моторное масло очень горячее и может вызвать ожоги при замене. Заменяйте моторное масло после его остывания.



## ЖИДКОСТЬ СИСТЕМЫ ОХЛАЖДЕНИЯ

В системе охлаждения, работающей под давлением, имеется бачок, заполненный всепогодной охлаждающей жидкостью с низкой температурой замерзания. Охлаждающая жидкость заливается в бачок на заводе-изготовителе.

Проверяйте степень защиты от замерзания и уровень охлаждающей жидкости не реже одного раза в год, перед началом зимнего сезона или перед поездкой в районы с холодным климатом.

### К СВЕДЕНИЮ

- Если двигатель перегрелся в результате низкого уровня охлаждающей жидкости, при быстром добавлении большого количества охлаждающей жидкости в двигателе могут образоваться трещины. Для предотвращения повреждения охлаждающую жидкость следует добавлять медленно небольшими порциями.
- Недопустимо запускать двигатель без охлаждающей жидкости. Это может привести к неисправности водяного насоса и к заклиниванию двигателя.

## Проверка уровня охлаждающей жидкости

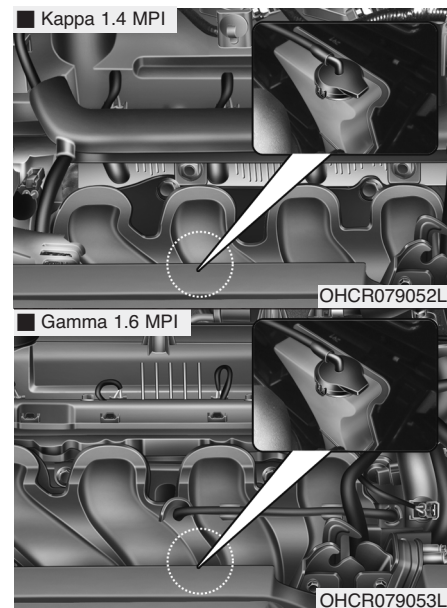

## ⚠ ВНИМАНИЕ

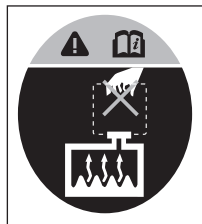

Снятие  
крышки  
радиатора

- Не пытайтесь открывать крышку радиатора при работающем или горячем двигателе.

Это может привести к повреждению системы охлаждения и двигателя, а также может стать причиной тяжелых травм в результате выброса горячей охлаждающей жидкости или пара.

(см. продолжение)

(продолжение)

- Выключите двигатель и дождитесь, пока он остынет. При снятии крышки радиатора должна соблюдаться предельная осторожность. Оберните крышку толстой тканью и медленно проверните ее против часовой стрелки до первого упора. Отойдите в сторону, пока будет происходить стравливание давления в системе охлаждения.

Убедившись, что давление снижено, нажмите на крышку радиатора, используя толстую ткань, и, продолжая вращение против часовой стрелки, снимите крышку.

- Даже если двигатель остановлен, не снимайте крышку радиатора или сливную пробку, пока двигатель и радиатор не остынут. Горячая охлаждающая жидкость и пар, выходящие под давлением, могут привести к серьезной травме.

## ⚠ ВНИМАНИЕ



Работа электродвигателя вентилятора системы охлаждения зависит от температуры охлаждающей жидкости, давления хладагента и скорости автомобиля. Он может иногда работать даже с неработающим двигателем. Будьте крайне внимательны, работая около лопастей вентилятора системы охлаждения, т.к. вращающиеся лопасти вентилятора могут нанести травму. По мере снижения температуры двигателя, электродвигатель автоматически отключается. Это нормально.

Электродвигатель вентилятора системы охлаждения может работать до тех пор, пока не будет отсоединен отрицательный кабель аккумуляторной батареи.

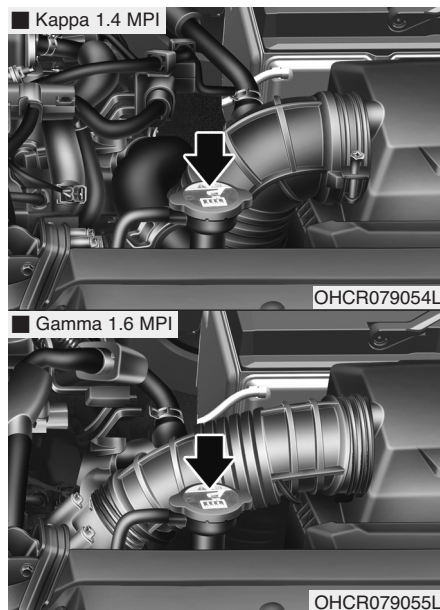

Проверьте состояние всех шлангов систем охлаждения и обогрева, а также их соединения. Замените все изношенные или имеющие вздутия шланги.

Уровень охлаждающей жидкости должен находиться между отметками L (MAX) и F (MIN) на стенке расширительного бачка при холодном двигателе.

Если уровень охлаждающей жидкости низкий, добавьте дистиллированной (деионизированной) воды. Доведите уровень до отметки F (MAX), но не переполняйте бачок.

Если пополнение приходится проводить часто, рекомендуем обратиться к уполномоченному производителем дилеру/сервисному партнёру для проверки системы.

### **Рекомендуемая жидкость системы охлаждения**

- При добавлении охлаждающей жидкости следует использовать только деионизированную или мягкую воду. Запрещается добавлять жесткую воду в оригинальную охлаждающую жидкость. Ненадлежащая смесь охлаждающей жидкости может привести к серьезной неисправности или повреждению двигателя.

- Для защиты алюминиевых деталей двигателя автомобиля от коррозии и предотвращения замерзания должна использоваться охлаждающая жидкость на основе этиленгликоля с фосфатами.
- ЗАПРЕЩАЕТСЯ использовать метиловый и этиловый спирты, а также добавлять их в рекомендуемые охлаждающие жидкости.
- Не следует использовать растворы, в которых содержится более 60% или менее 35% антифриза, поскольку они обладают пониженной эффективностью.

Процентное содержание компонентов смеси приведено в следующей таблице.

Температура окружающего воздуха	Процентное содержание компонентов смеси (по объему)	
	Антифриз	Вода
-15°C (5°F)	35	65
-25°C (-13°F)	40	60
-35°C (-31°F)	50	50
-45°C (-49°F)	60	40

### **i** Информация

В случае возникновения сомнений в отношении пропорций воды и антифриза проще всего смешать 50% воды и 50% антифриза, так как каждой жидкости будет поровну. Такой вариант подходит практически для любого температурного диапазона от -35°C (-31°F) и выше.

### Замена охлаждающей жидкости

Для замены охлаждающей жидкости рекомендуется обращаться к уполномоченному производителем дилеру/сервисному партнёру.

#### **К СВЕДЕНИЮ**

Оберните горловину бачка толстой тканью перед тем, как залить охлаждающую жидкость, чтобы предотвратить перелив жидкости через горловину и попадание его в другие части двигателя, в частности, в генератор.

### **⚠ ВНИМАНИЕ**

- Не заливайте охлаждающую жидкость двигателя или антифриз в бачок омывателя.
- Охлаждающая жидкость двигателя может серьезно ухудшить видимость при распылении ее на ветровое стекло и стать причиной потери управления автомобилем или повредить лакокрасочное покрытие и обшивку кузова.

## ТОРМОЗНАЯ ЖИДКОСТЬ/ЖИДКОСТЬ ГИДРОПРИВОДА СЦЕПЛЕНИЯ (ПРИ НАЛИЧИИ)

### Проверка уровня тормозной жидкости/жидкости гидропривода сцепления

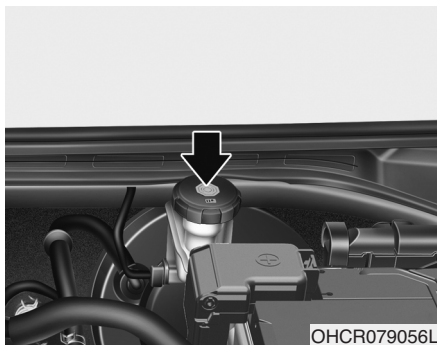

Периодически проверяйте уровень жидкости в бачке. Уровень должен быть между отметками МІП (Минимум) и МАХ (Максимум) на боковой поверхности бачка.

Перед снятием крышки бачка и добавлением тормозной жидкости/жидкости гидропривода сцепления тщательно очистите зону вокруг крышки бачка для предотвращения загрязнения жидкости.

Если уровень низкий, добавьте жидкость до уровня МАХ (Максимум). По мере увеличения пробега автомобиля уровень жидкости снижается. Это нормальное состояние, связанное с износом тормозных накладок.

Если уровень жидкости чрезмерно низкий, рекомендуется обратиться к уполномоченному производителем дилеру/сервисному партнёру для проверки системы тормозов/сцепления.

### **i** Информация

Используйте только рекомендованную тормозную жидкость/жидкость гидропривода сцепления. (См. «Рекомендуемые смазочные материалы и информация об объемах» в главе 8).

*Никогда не смешивайте жидкости разных типов.*

### **!** ВНИМАНИЕ

Если добавлять жидкость в бачок тормозной системы/гидропривода сцепления приходится часто, рекомендуется обратиться к уполномоченному производителем дилеру/сервисному партнёру для проверки системы.

### **i** Информация

Перед снятием крышки бачка гидропривода тормозов/сцепления ознакомьтесь с содержанием наклейки на крышке бачка.

### **i** Информация

Перед снятием очистите крышку заливной горловины.

Используйте только тормозную жидкость/жидкость гидропривода сцепления DOT4 из герметично закрытого контейнера.

## ВНИМАНИЕ

При замене и добавлении тормозной жидкости/жидкости гидропривода сцепления следует соблюдать осторожность. Следите за тем, чтобы она не попала в глаза. При попадании тормозной жидкости/жидкости гидропривода сцепления в глаза необходимо немедленно промыть их большим количеством чистой водопроводной воды. Как можно скорее обратитесь за медицинской помощью.

## К СВЕДЕНИЮ

Необходимо принять меры предосторожности, чтобы тормозная жидкость/жидкость гидропривода сцепления не попадала на окрашенные поверхности кузова автомобиля, так как это может повредить краску. Запрещается использовать тормозную жидкость/жидкость гидропривода сцепления, которая в течение длительного времени находилась в контакте с открытым воздухом, так как в этом случае нельзя гарантировать ее качество. Ее следует надлежащим образом утилизировать. Используйте только рекомендованный тип тормозной жидкости. Несколько капель масла на минеральной основе (например, моторного масла), попавшие в тормозную систему, могут повредить ее детали.

## ЖИДКОСТЬ ОМЫВАТЕЛЯ ВЕТРОВОГО СТЕКЛА

Проверка уровня жидкости в бачке омывателя ветрового стекла

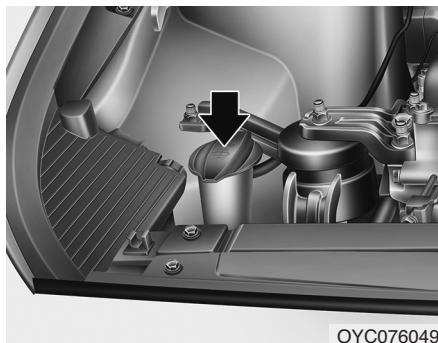

Бачок выполнен полупрозрачным, что позволяет визуально оценить уровень жидкости при беглом осмотре.

Проверьте уровень жидкости в бачке омывателя и долейте жидкость, если необходимо.

При отсутствии специального раствора можно использовать чистую воду.

Однако в районах с холодным климатом следует использовать незамерзающие моющие растворы.

### К СВЕДЕНИЮ

**Охлаждающая жидкость**

Не заливаете охлаждающую жидкость двигателя или антифриз в бачок омывателя.



### ВНИМАНИЕ

- Охлаждающая жидкость двигателя может серьезно ухудшить видимость при распылении ее на ветровое стекло и стать причиной потери управления автомобилем или повредить лакокрасочное покрытие и обшивку кузова.

(см. продолжение)

(продолжение)

- Жидкость омывателя ветрового стекла содержит некоторое количество спирта и при определенных условиях может воспламениться. Не допускайте контакта искр или открытого пламени с жидкостью омывателя или бачком для жидкости омывателя. При этом может быть нанесен ущерб автомобилю и здоровью пассажиров.
- Жидкость омывателя ветрового стекла является ядовитой для людей и животных. Запрещается пить жидкость омывателя ветрового стекла. Также не допускайте попадания ее на кожу. Это может нанести существенный вред здоровью или привести к смертельному исходу.

## СТОЯНОЧНЫЙ ТОРМОЗ

### Проверка стояночного тормоза

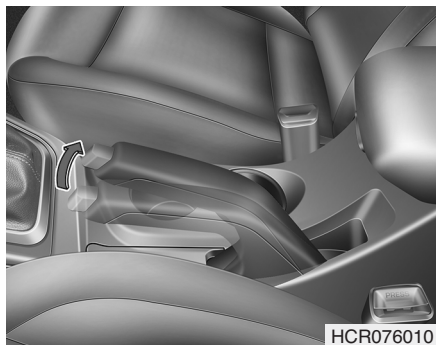

Проверьте ход рычага стояночного тормоза, подсчитав количество щелчков, слышимых при полном его включении из выключенного положения. Кроме того, стояночный тормоз должен независимо от других устройств надежно удерживать автомобиль на достаточно крутом склоне. Если ход отличается от требуемого, рекомендуем обратиться к уполномоченному производителем дилеру/сервисному партнёру для проверки системы.

#### Ход рычага:

**5~6 щелчков при усилии  
20 кг (44 фунта, 196 Н).**



## ВОЗДУШНЫЙ ФИЛЬТР

### Замена фильтра

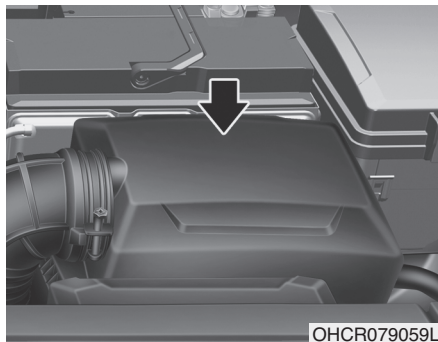

Воздушный фильтр для проверки можно очистить сжатым воздухом.

Не пытайтесь промывать или прополаскивать его, так как это приведет к повреждению фильтра.

В случае сильного загрязнения воздушный фильтр нужно заменить.

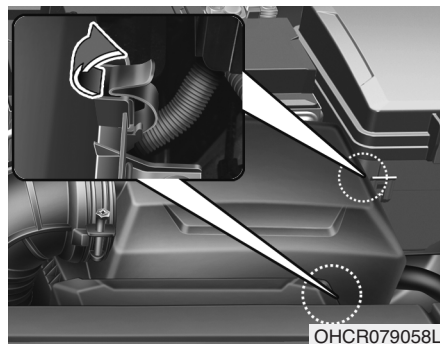

1. Отпустите защелки, крепящие крышку воздухоочистителя, и откройте крышку.

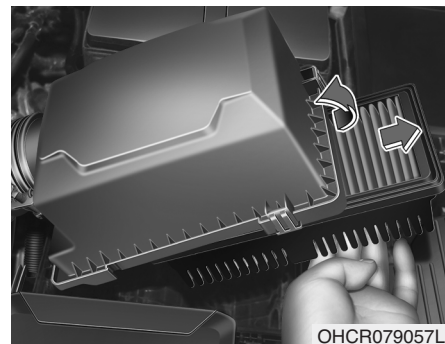

2. Протрите внутренние поверхности воздухоочистителя.  
3. Замените воздушный фильтр.  
4. Закрепите крышку с помощью защелок.

### **i** Информация

Если автомобиль эксплуатируется в чрезмерно запыленных или песчаных регионах, интервалы между заменами фильтрующего элемента должны быть меньше интервалов, рекомендуемых для нормальных условий эксплуатации (см. пункт «Техническое обслуживание при тяжелых условиях эксплуатации» в этой главе).

#### К СВЕДЕНИЮ

- Не эксплуатируйте автомобиль без воздушного фильтра. Это приведет к повышенному износу двигателя.
- При снятии фильтрующего элемента воздушного фильтра следите за тем, чтобы пыль или грязь не попадали во впускную магистраль, поскольку это может привести к повреждению двигателя.
- Используйте оригинальные детали или подходящий для автомобиля эквивалент. Использование деталей неподходящего качества, может привести к повреждению двигателя.

## ВОЗДУШНЫЙ ФИЛЬТР СИСТЕМЫ УПРАВЛЕНИЯ МИКРОКЛИМАТОМ

### Проверка состояния фильтра

Если автомобиль эксплуатируется в городах с сильно загрязненным воздухом или в условиях запыленных, грунтовых дорог в течение продолжительного периода времени, фильтр необходимо проверять и менять чаще. При самостоятельной замене воздушного фильтра системы управления микроклиматом следуйте методике, описанной ниже; выполняя замену, следите за тем, чтобы не повредить другие компоненты автомобиля.

Необходимо заменять воздушный фильтр системы кондиционирования согласно графику технического обслуживания.

#### К СВЕДЕНИЮ

Установите новый воздушный фильтр системы управления микроклиматом в правильном направлении, при котором символ стрелки (↓) должен быть обращен вниз.

В противном случае эффективность работы системы управления микроклиматом может быть снижена, а система может издавать шум.

### Замена фильтра



1. При открытом перчаточном ящике опустите перчаточный ящик, нажав на обе стороны.

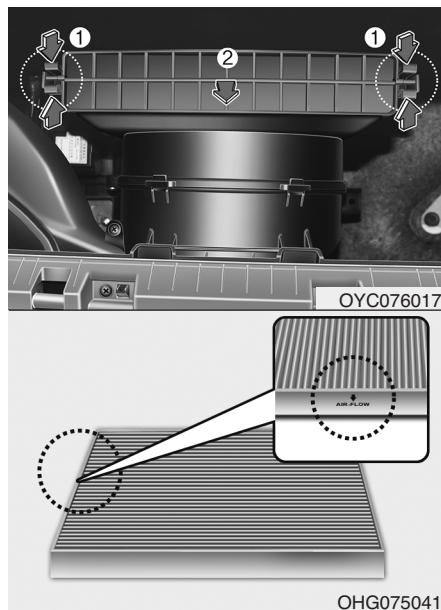

2. Снимите крышку воздушного фильтра системы управления микроклиматом при нажатии замка с обеих сторон крышки.
3. Замените воздушный фильтр системы управления микроклиматом.
4. Установка выполняется в порядке, обратном снятию.

## ЩЕТКИ СТЕКЛООЧИСТИТЕЛЯ

### Проверка состояния щеток

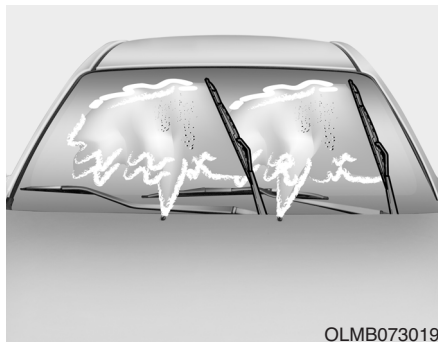

#### **i** Информация

Известно, что горячий промышленный воск, который наносится в автоматических автомобильных мойках, осложняет очистку лобового стекла.

Загрязнение лобового стекла или щеток стеклоочистителя посторонними веществами может снизить эффективность работы стеклоочистителя.

Обычными источниками загрязнения являются насекомые, сок деревьев и горячий воск, используемый в некоторых коммерческих автомобильных мойках. Если щетки плохо очищают стекло, вымойте стекло и щетки качественным моющим средством или нейтральным чистящим средством, после чего тщательно ополосните чистой водой.

#### **К СВЕДЕНИЮ**

Чтобы не повредить щетки стеклоочистителя, не используйте вблизи них бензин, керосин, сольвент или другие растворители.

### Замена щеток

Если стеклоочистители не очищают стекло должным образом, это может означать, что щетки изношены или повреждены, и их необходимо заменить.

#### **К СВЕДЕНИЮ**

Во избежание повреждения рычагов стеклоочистителей не следует пытаться перемещать их вручную.

#### **К СВЕДЕНИЮ**

Использование щеток стеклоочистителей, не соответствующих требованиям, может привести к неисправностям стеклоочистителей и выходу их из строя.



#### **ОСТОРОЖНО**

Не допускайте падения рычага стеклоочистителя на ветровое стекло, поскольку он может выбить кусок стекла или расколоть стекло.

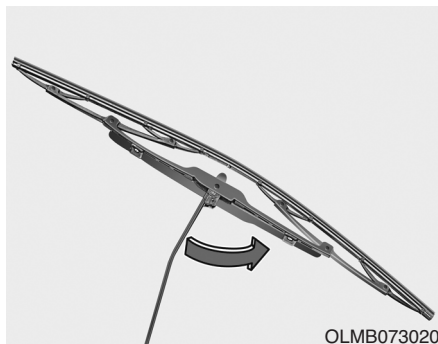

1. Поднимите рычаг стеклоочистителя и поверните узел щетки, чтобы получить доступ к защелке.

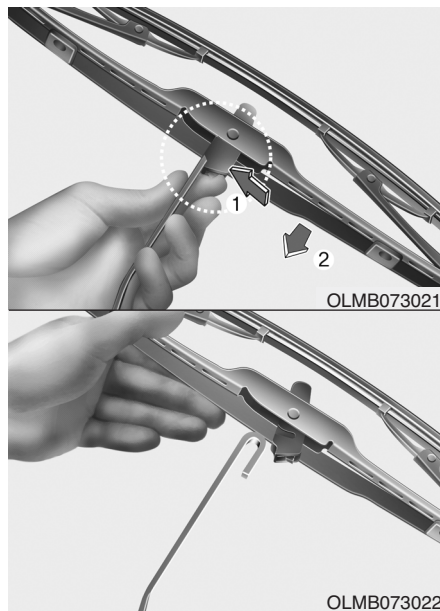

2. Сожмите защелку и переместите узел щетки вниз.
3. Снимите щетку с рычага.
4. Установка щетки выполняется в порядке, обратном снятию.

## АККУМУЛЯТОРНАЯ БАТАРЕЯ

### Рекомендации по обращению с аккумуляторной батареей

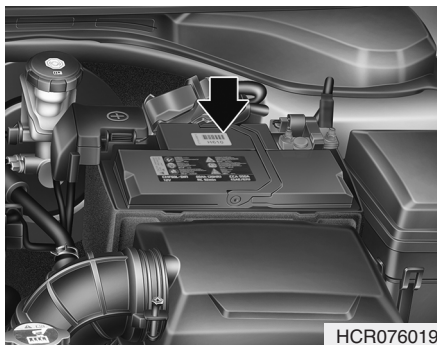

- Следите за тем, чтобы аккумуляторная батарея была надежно закреплена.
- Аккумуляторная батарея должна быть чистой и сухой.
- Клеммы и контакты разъемов должны быть чистыми, плотно прилегающими и покрытыми слоем технического вазелина или специальной смазки для электрических контактов.

- Электролит, вылившийся из аккумуляторной батареи, следует немедленно смыть водным раствором пищевой соды.
- Если автомобиль не будет использоваться в течение продолжительного времени, отсоедините кабели от аккумуляторной батареи.

### **i** Информация

Установленная на автомобиле оригинальная аккумуляторная батарея не требует обслуживания. Если же на автомобиле установлена батарея с метками LOWER (нижний) и UPPER (верхний) на боковой поверхности, следует проверить уровень электролита.

Уровень электролита должен находиться между отметками LOWER (нижний) и UPPER (верхний). Если уровень электролита недостаточный, долейте дистиллированную или деминерализованную воду (Запрещается добавлять серную кислоту или другие электролиты).

Соблюдайте осторожность и не допускайте попадания дистиллиро-

ванной (деминерализованной) воды на корпус батареи или другие детали. Не переполняйте ячейки аккумуляторной батареи.

Это может вызвать коррозию батареи или других деталей. После обслуживания плотно закройте пробки ячеек АКБ. Рекомендуется для проведения обслуживания АКБ обратиться к уполномоченному производителем дилеру/сервисному партнеру.

## ВНИМАНИЕ

Для предотвращения вероятности **СЕРЬЕЗНОЙ ТРАВМЫ** или **СМЕРТИ** при выполнении работ рядом с аккумуляторной батареей или при ее обслуживании всегда следует принимать следующие меры предосторожности:



Перед началом работ с аккумуляторной батареей следует прочитать приведенные ниже инструкции.



Следует использовать защитные очки для защиты глаз от брызг электролита.

(см. продолжение)

(продолжение)



Запрещается пользоваться открытым огнем или курить в непосредственной близости от аккумуляторной батареи.



В элементах аккумуляторной батареи всегда присутствует легковоспламеняющийся газобразный водород, который может взорваться.



Аккумуляторные батареи должны храниться вне досягаемости детей.



В аккумуляторных батареях содержится серная кислота, которая вызывает сильную коррозию. Недопустимо попадание кислоты в глаза, а также на кожу или одежду.

(см. продолжение)

(продолжение)

При попадании кислоты в глаза их следует промывать чистой водой не менее 15 минут и немедленно обратиться за медицинской помощью. При попадании кислоты на кожу необходимо тщательно промыть пораженный участок. Если пораженное место болит или имеет признаки ожога, следует немедленно обратиться за медицинской помощью.

- При подъеме аккумуляторной батареи с пластмассовым корпусом чрезмерное нажатие может привести к разливу аккумуляторной кислоты. Поднимать аккумуляторную батарею следует с помощью специального приспособления для ее переноски или держась руками за противоположные углы.

(см. продолжение)

(продолжение)

- Запрещается пытаться выполнить пуск двигателя от внешнего источника, если замерз электролит в установленной на автомобиле аккумуляторной батарее.
- **ЗАПРЕЩАЕТСЯ** производить зарядку аккумуляторной батареи, если она подключена к электрической системе автомобиля.
- Система зажигания работает под высоким напряжением. **ЗАПРЕЩАЕТСЯ** прикасаться к этим компонентам при работающем двигателе или кнопке пуска/остановки в положении ОП.
- Недопустимо соприкосновение между собой (+) и (-) кабелей для запуска от внешнего источника. При этом может образоваться искра.

(см. продолжение)

(продолжение)

- Аккумуляторная батарея может треснуть или взорваться, если пытаться производить пуск от внешнего источника с разряженной или замерзшей аккумуляторной батареей.

Всегда следуйте этим инструкциям при обращении с аккумулятором вашего автомобиля, чтобы предотвратить его повреждение:

Когда вы не используете автомобиль в течение длительного времени в зоне низких температур, отсоедините аккумулятор и храните его в помещении.

Всегда полностью заряжайте аккумулятор, чтобы предотвратить повреждение корпуса аккумулятора в районах с низкой температурой.

Не допускайте попадания жидкости на клеммы аккумулятора. Это может ухудшить эксплуатационные характеристики аккумулято-

ра, а так же привести к травме. Не наклоняйте аккумулятор.

Подключение к аккумулятору неразрешенных электронных устройств может привести к его разрядке. Никогда не используйте неразрешенные устройства.



## Наклейка с указанием емкости аккумуляторной батареи

### ■ Пример



\* Наклейка на аккумуляторной батарее может отличаться от показанной на рисунке.

1. AGM60L-DIP : Принятое у производителя название модели аккумуляторной батареи
2. 12V: Номинальное напряжение
3. 60 А·ч (20 ч) : Номинальная емкость (в ампер-часах)
4. 100RC : Номинальная резервная емкость (в минутах)
5. 640CCA: Ток холодной прокрутки в амперах по методике SAE
6. 512A : Ток холодной прокрутки в амперах по методике ЕП

## Подзарядка аккумуляторной батареи

В вашем автомобиле установлена не требующая обслуживания аккумуляторная батарея, изготовленная с использованием кальция.

- Если произошел разряд аккумуляторной батареи в течение короткого промежутка времени (например, по причине оставленных включенными фар или ламп освещения салона автомобиля, не использовавшегося какое-то время), необходимо произвести медленную зарядку батареи (малым током) в течение 10 часов.
- Если аккумуляторная батарея постепенно разрядилась по причине высокой электрической нагрузки в процессе использования автомобиля, подзарядите ее током 20–30 А в течение двух часов.

## ⚠ ВНИМАНИЕ

При подзарядке аккумуляторной батареи необходимо соблюдать следующие меры предосторожности:

- Перед выполнением операций по техническому обслуживанию или подзарядке аккумуляторной батареи, отключите все электрооборудование и выключите двигатель.
- Вблизи аккумуляторной батареи запрещается курить, а также выполнять действия, связанные с опасностью возникновения искр или открытого пламени.
- При выполнении проверки аккумуляторной батареи в процессе зарядки надевайте защитные очки.  
(см. продолжение)

(продолжение)

- Необходимо снять аккумуляторную батарею с автомобиля и расположить ее в месте с хорошей вентиляцией.
- Следите за батареей в процессе зарядки, остановите зарядку и уменьшите ее скорость, если в элементах батареи началось сильное выделение газа (кипение) или если температура электролита в любом из элементов превышает 49°C (120°F).
- Кабель, идущий к отрицательной клемме аккумуляторной батареи, должен отключаться первым, а подключаться последним.

(см. продолжение)

(продолжение)

- Отключение зарядного устройства аккумуляторной батареи производится в следующем порядке.
  1. Переведите главный выключатель зарядного устройства аккумуляторной батареи в положение «Выключено».
  2. Отсоедините контактный зажим от отрицательной клеммы аккумуляторной батареи.
  3. Отсоедините контактный зажим от положительной клеммы аккумуляторной батареи.

### Сброс параметров приборов

После разряда или отключения аккумуляторной батареи необходимо сбросить параметры некоторых функций и приборов:

- Автоматическое открытие/закрытие окна (см. главу 3).
- Маршрутный компьютер (см. главу 3).
- Система управления микроклиматом (см. главу 3).

### КОЛЕСА И ШИНЫ

#### Уход за шинами

Для обеспечения надлежащего технического обслуживания, безопасности в эксплуатации и максимальной экономии топлива, рекомендуется постоянно поддерживать рекомендуемое давление в шинах и соблюдать предписанные для вашего автомобиля предельные нагрузки на колеса и распределение нагрузки.

#### Рекомендуемое давление воздуха в холодных шинах

Необходимо ежедневно производить проверку давления во всех шинах (включая запасное колесо). “Холодными” считаются шины автомобиля, которые не были в движении, по крайней мере, три часа или проехали менее 1,6 км (1 мили).

Рекомендуемые величины давления должны поддерживаться для удобства и безопасности вождения автомобиля, хорошей управляемости и минимального износа шин.

**Рекомендуемые величины давлений приведены в пункте «Колеса и шины» в главе 8.**

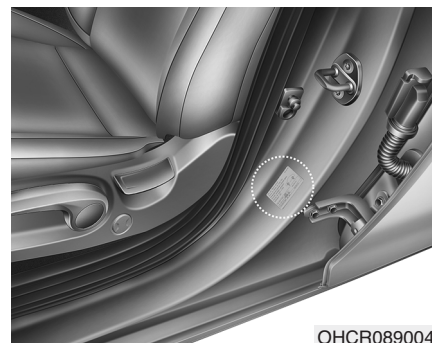

ОНCR089004L

Все технические характеристики (размеры и давление) приведены в табличке, прикрепленной к автомобилю.

## ВНИМАНИЕ

### Недостаточное давление в шинах

Значительное понижение давления (на 70 кПа (10 фунтов/кв. дюйм) и более) может привести к резкому усилению нагрева, становясь причиной разрывов шин, отслоения протектора и других поврежденных шин, вследствие чего может произойти потеря управления автомобилем, приводящая, в свою очередь, к серьезным травмам или смерти. Риск такого перегрева значительно повышается в жаркие дни или при движении на высокой скорости в течение продолжительного периода времени.

## ОСТОРОЖНО

- Пониженное давление в шинах также приводит к чрезмерному износу, плохой управляемости и снижению экономии топлива. Также может произойти деформация колес. Поддерживайте необходимый уровень давления в шинах. Если часто требуется заполнение шины воздухом, рекомендуется обратиться к уполномоченному производителем дилеру/сервисному партнеру для проверки шины.
- Повышенное давление в шинах приводит к повышенной чувствительности к неровностям дороги, чрезмерному износу в средней части протектора шины и увеличению вероятности повреждения шины из-за дефектов дорожного покрытия.

## ОСТОРОЖНО

- Давление в нагретых шинах обычно превышает величину давления, рекомендованную для холодных шин, на 28–41 кПа (4–6 фунтов/кв. дюйм). Не спускайте воздух из нагретых шин для регулирования давления.
- В противном случае давление будет ниже рекомендуемого уровня. Убедитесь, что по окончании работ были установлены колпачки зарядных клапанов шин. При отсутствии колпачка грязь или влага могут попасть внутрь клапана и стать причиной утечки воздуха. Если колпачок клапана утерян, как можно скорее установите новый.

 **ВНИМАНИЕ**

**Накачивание шин**

Повышенное и пониженное давление в шине снижает ее ресурс, негативно сказывается на управляемости автомобиля и может привести к повреждению шины. Это, в свою очередь, может привести к потере управления автомобилем и получению травм.

 **ОСТОРОЖНО**

**Давление воздуха в шине**

Всегда следуйте приведенным ниже рекомендациям:

- Проверяйте давление воздуха при холодных шинах. (После того, как автомобиль был припаркован в течение как минимум трех часов или проехал не более 1,6 км (1 мили) с момента запуска двигателя).
- Проверяйте давление воздуха в шине запасного колеса при каждой проверке давления воздуха в шинах.
- Не перегружайте автомобиль. Не перегружайте багажник на крыше, если автомобиль оснащен таковым.
- Изношенные, старые шины могут стать причиной аварии. Если протектор сильно изношен или шины были повреждены, их следует заменить.

**Проверка давления воздуха в шинах**

Проверяйте давление воздуха в шинах не реже, чем один раз в месяц.

Также проверьте давление воздуха в шине запасного колеса.

**Методика проверки**

Для проверки давления в шинах используйте качественный манометр. Соответствие давления воздуха в шине рекомендуемой величине невозможно определить по внешним признакам, не проводя измерений. Радиальные шины могут выглядеть нормально накачанными даже при пониженном давлении.

Проверяйте давление воздуха при холодных шинах. – “Холодными” считаются шины автомобиля, которые не были в движении, по крайней мере, три часа или проехали менее 1,6 км (1 мили).

Снимите колпачок со штока зарядного клапана шины. Для выполнения измерения давления плотно прижмите манометр к клапану. Если при холодных шинах давление соответствует рекомендуемой величине, указанной на шине и в табличке с данными о допустимой нагрузке автомобиля, дальнейшего регулирования давления не требуется. Если давление низкое, закачивайте воздух, пока не будет достигнута рекомендуемая величина.

При повышенном давлении воздуха в шине стравите воздух, нажав на металлический шток в центре зарядного клапана шины. Повторно проверьте величину давления по манометру. По окончании работ не забудьте установить колпачки на шток клапана шины.



## ВНИМАНИЕ

- Регулярно проверяйте давление в шинах, а также отсутствие их износа или повреждения. При проведении проверки обязательно используйте манометр.
- Шины с повышенным или пониженным давлением воздуха изнашиваются неравномерно. Вследствие этого ухудшается управляемость автомобиля, может произойти потеря управления автомобилем или внезапный разрыв шины, что приводит к авариям, травмам или гибели людей. Рекомендованное давление воздуха в холодных шинах автомобиля приводится в данном руководстве, а также на табличке с маркировкой шин, расположенной на средней стойке со стороны водителя.

(см. продолжение)

(продолжение)

- Изношенные, старые шины могут стать причиной аварии. Необходимо заменять изношенные и поврежденные шины, а также шины со следами неравномерного износа.
- Не забывайте проверять давление воздуха в шине запасного колеса. Производитель рекомендует выполнять проверку давления воздуха в шине запасного колеса при каждой проверке давления воздуха в шинах основных колес.

### Перестановка колес

Для выравнивания износа протектора рекомендуется переставлять колеса через каждые 12 000 км (7 500 миль) пробега или ранее, если происходит неравномерный износ.

Проводя перестановку, проверьте правильность балансировки колес.

При перестановке проверьте колеса на наличие неравномерного износа и повреждений. Причиной повышенного износа обычно является неправильное давление воздуха в шинах, неправильный угол установки колес, разбалансированность колес, езда с резкими торможениями и поворотами. Убедитесь, что на протекторе и на боковых сторонах шины нет неровностей или выпуклостей. Если будет обнаружен один из перечисленных дефектов, шину следует заменить. Также шину следует заменить, если видна кордная ткань или корд. После перестановки колес убедитесь, что дав-

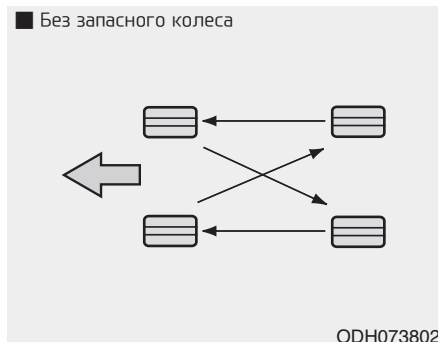

ление в передних и задних шинах соответствует рекомендуемым значениям, а также проверьте затяжку крепежных гаек.

См. пункт «Колеса и шины» в главе 8.

*При перестановке колес необходимо проверить тормозные колодки на наличие износа.*

### **i** Информация

Внешняя и внутренняя стороны несимметричной шины отличаются друг от друга. Во время установки несимметричной шины проследите, чтобы сторона с маркировкой «Outside» (наружная) находилась снаружи. Если снаружи будет находиться сторона с маркировкой «Inside» (внутренняя), это негативно повлияет на эксплуатационные характеристики автомобиля.

### **⚠** ВНИМАНИЕ

- Не используйте компактное запасное колесо при перестановке.
- Ни в коем случае не используйте одновременно шины с диагональным и радиальным кордом. Это может привести к изменению управляемости автомобиля на дороге и, как следствие, серьезным травмам или смерти и повреждению имущества.

## Регулировка углов установки колес и балансировка шин

На заводе-изготовителе производится тщательная регулировка углов установки колес и балансировка шин вашего автомобиля, что обеспечивает максимально возможный ресурс шин и лучшие эксплуатационные характеристики автомобиля.

В большинстве случаев необходимости в повторной регулировке углов установки колес не возникает. Однако если вы заметили повышенный износ шин или ваш автомобиль при движении смещается в сторону, то углы установки колес необходимо восстановить.

Если при движении по ровной дороге возникает вибрация, то, возможно, необходимо произвести повторную балансировку колес.

### К СВЕДЕНИЮ

Установка балансировочных грузиков, не соответствующих требованиям, может привести к повреждению алюминиевых дисков колес вашего автомобиля. Используйте только соответствующие требованиям балансировочные грузики.

## Замена шин



Если шина изношена равномерно, то индикатор износа появится в виде сплошной полосы, расположенной поперек протектора. Это означает, что на шине остался слой протектора толщиной менее 1,6 мм (1/16 дюйма). Если это произошло, замените шину.

Замену следует провести, не дожидаясь, пока полоса появится по всей ширине протектора.



**⚠ ВНИМАНИЕ**

После замены колеса через 1000 км (620 миль) пробега следует выполнить подтяжку гаек крепления колеса. Если во время движения рулевое колесо трясется, или вибрирует автомобиль, это указывает на несбалансированность колеса. Должна быть выполнена балансировка колес. Если проблема не устранена, рекомендуется обратиться к уполномоченному производителем дилеру/сервисному партнёру.

**⚠ ВНИМАНИЕ**

- Движение на изношенных шинах представляет большую опасность и снижает эффективность торможения, точность рулевого управления и силу сцепления.  
(см. продолжение)

(продолжение)

- Штатные шины автомобиля обеспечивают безопасность поездки и управления. Запрещается использовать шины и колеса другого типа и размера. Это может повлиять на безопасность и характеристики автомобиля и привести к потере управляемости или опрокидыванию, в результате чего возможны серьезные травмы. Устанавливаемые на замену шины должны иметь одинаковый рисунок протектора и быть одинакового размера, типа, бренда, грузоподъемности на всех четырех колесах.
- Использование шин любого другого размера или типа может значительно изменить плавность хода и управляемость, дорожный просвет, тормозной путь, просвет между кузовом и шинами, дорожный просвет и надежность показаний спидометра.  
(см. продолжение)

(продолжение)

- Лучше всего заменять все четыре шины одновременно. Если это невозможно, замените две передние или две задние шины попарно. Замена только одной шины может серьезно повлиять на управляемость автомобиля.
- Система ABS работает, сравнивая скорость колес. Размер шины может повлиять на частоту вращения колеса. Все устанавливаемые на замену шины автомобиля должны соответствовать по размеру оригинальным. Использование шин разного размера может стать причиной неправильной работы антиблокировочной системы тормозов (ABS) и электронной системы динамической стабилизации (ESC).  
(см. продолжение)

(продолжение)

- При замене шин с несимметричным рисунком протектора следует контролировать расположение шин по параметру «внутренняя / наружная сторона шины». Убедитесь, что маркировка наружной стороны находится снаружи. При несоблюдении этого требования значительно снизятся характеристики автомобиля, комфорт при движении и увеличится интенсивность износа шин.

### ***Замена компактного запасного колеса (при наличии)***

Шина компактного запасного колеса имеет меньший ресурс протектора, чем шина обычного размера. Замените шину, если на ее поверхности появились полосы индикатора износа протектора. Устанавливаемая новая шина компактного запасного колеса должна иметь те же размеры и конструкцию, что и шина, поставлявшаяся с новым автомобилем, и должна монтироваться на то же компактное запасное колесо. Шина для компактного запасного колеса не предназначена для установки на колесо с нормальными размерами, а компактное запасное колесо не предназначено для установки на него шины с нормальными размерами.

### **Замена колес**

При замене колес, независимо от причины, по которой она выполняется, убедитесь, что новые колеса идентичны оригинальным заводским по диаметру, ширине обода и вылету колеса.

#### **⚠ ВНИМАНИЕ**

**Неправильные размеры колес могут отрицательно влиять на ресурс колес и подшипников, характеристики торможения и остановки, управляемость автомобиля, дорожный просвет, зазор между шиной и кузовом, зазор при установленных цепях противоскольжения, правильность показаний спидометра, регулировку фар и высоту бампера.**

### Сцепление шин с дорогой

Сцепление шины с дорогой может ухудшиться при езде на изношенных, плохо накачанных шинах или езде по дорогам со скользким покрытием. Когда становится виден индикатор износа, шины необходимо заменить. Для уменьшения вероятности потери управления автомобилем снижайте скорость во время дождя, снега или при движении по обледеневшей дороге.

### Техническое обслуживание шин

Помимо поддержания правильного давления воздуха, снижение износа шин также достигается за счет правильных углов установки колес. Если шина изнашивается неравномерно, необходимо, чтобы ваш дилер проверил углы установки колес.

При установке новых колес убедитесь, что они отбалансированы. Это позволит сделать вождение более комфортабельным и увеличить ресурс шины. Кроме

того, шина должна проходить повторную балансировку каждый раз, когда она снимается с диска.

### Маркировка на боковой поверхности шины

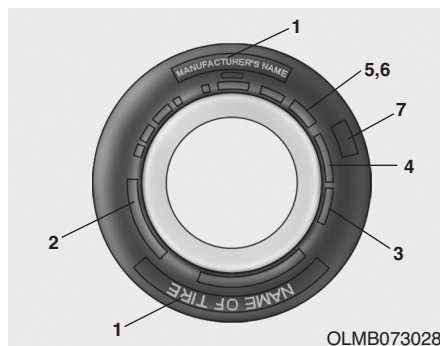

В маркировке указаны основные характеристики шины, а также идентификационный номер шины (ТИП), необходимый для подтверждения наличия сертификата на соответствие стандартам безопасности. Номер ТИП может использоваться для идентификации шины при ее возврате.

### 1. Производитель или торговая марка

Указан производитель или торговая марка.

### 2. Обозначение размера шины

На боковую поверхность шины наносится условное обозначение ее размера. Эти данные потребуются вам при выборе шин для замены. Ниже приводится значение букв и цифр в условном обозначении размера шины.

Пример обозначения размера шины:

(Эти цифры приведены только в качестве примера; обозначение размера ваших шин может меняться в зависимости от модели автомобиля).

**205/65R16 95H**

205 – ширина шины в миллиметрах.

65 – Отношение высоты профиля шины к его ширине. Отношение высоты поперечного сечения шины к его ширине выражено в процентах.

R – кодовое обозначение типа шины (радиальная).

16 – диаметр обода в дюймах.

95 – индекс нагрузки. Цифровой код, соответствующий максимальной нагрузке, которую может выдержать шина.

H – символ, обозначающий скоростную категорию шины. Для получения дополнительной информации смотри таблицу скоростных категорий, приведенную в данном разделе.

**Обозначение размера колесного диска**

На колесные диски также наносится маркировка, содержащая данные, необходимые при выполнении замены. Ниже приводится значение букв и цифр в условном обозначении размера колесного диска.

Пример обозначения размера колесного диска:

**6,5JX16**

6,5 – ширина обода в дюймах.

J – обозначение профиля обода колесного диска.

16 – диаметр обода в дюймах.

**Скоростные категории шин**

В приведенной ниже таблице содержатся различные скоростные категории, используемые в настоящее время применительно к легковым автомобилям. Код скоростной категории является частью обозначения размера, наносимого на боковую поверхность шины. Этот символ соответствует максимальной скорости, при которой может эксплуатироваться шина.

Символ, обозначающий скоростную категорию шины	Максимальная скорость
S	180 км/ч (112 миль/ч)
T	190 км/ч (118 миль/ч)
H	210 км/ч (130 миль/ч)
V	240 км/ч (149 миль/ч)
W	270 км/ч (168 миль/час)
Y	300 км/ч (186 миль/час)

### 3. Проверка ресурса шины (ТИП : Идентификационный номер шины)

У всех шин, имеющих срок службы более шести лет согласно дате изготовления, по мере старения происходит естественное понижение прочностных и других характеристик (даже у шин неиспользуемых запасных колес). По этой причине шины (включая шину запасного колеса) следует заменять на новые. Дата изготовления шины указывается на ее боковой поверхности (в некоторых случаях, с внутренней стороны) в составе кода DOT. Код DOT наносится на поверхность шин и состоит из цифр и букв английского алфавита. Дата изготовления содержится в последних четырех разрядах (символах) кода DOT.

**DOT : XXXX XXXX OOOO**

В первой части кода DOT содержится кодовый номер завода-изготовителя, размер шины и тип рисунка протектора, а последние четыре цифры указывают неделю и год изготовления.

Например:  
DOT XXXX XXXX 1622 указывает, что шина была изготовлена на 16-й неделе 2022 г.

#### ВНИМАНИЕ

##### Наработка шин

Со временем шины изнашиваются, даже если они не эксплуатируются. Вне зависимости от того стерлась ли покрышка или нет, рекомендуется заменять шины после шести (6) лет эксплуатации в обычных условиях. Жаркий климат или частые большие нагрузки могут ускорить процесс изнашивания шин. Игнорирование данного предупреждения может стать причиной повреждения шины, что может привести к потере управления и аварии с серьезными травмами или смертью.

### 4. Материал и расположение корда в шине

Внутри шины находится большое количество слоев прорезиненной ткани. Производители должны указывать материалы, использованные при изготовлении шин. В этот список обычно входят сталь, нейлон, полиэстер и др.

Буква R означает радиальное расположение слоев корда; буква D – диагональное или наклонное расположение слоев; буква B соответствует диагонально-поясной схеме расположения слоев.

### 5. Максимальное допустимое давление воздуха в шинах

Эта величина соответствует наибольшему давлению, которое может выдержать шина. Не превышайте максимальное допустимое давление в шине. Рекомендуемые значения давления в шине указываются в табличке характеристик шины и данных о допустимой нагрузке автомобиля.

## 6. Максимальная допустимая нагрузка

Эта величина, указываемая в килограммах и фунтах, означает максимальную нагрузку, которую может выдержать шина. Производя замену, всегда используйте шины, которые имеют ту же величину допустимой нагрузки, что и шины, установленные на автомобиль заводом-изготовителем.

## 7. Классификация по качеству на основании равномерного износа протектора шины

Стандарт качества можно найти при необходимости на боковой стороне шины между шириной протектора и шириной камеры.

Например:

ИЗНОСОСТОЙКОСТЬ ПРОТЕКТОРА 200

СЦЕПЛЕНИЕ AA

ТЕМПЕРАТУРА A

### Износ протектора

Категория качества по износу шины является относительной

оценкой, основанной на скорости износа шины при контролируемых условиях в ходе цикла государственных испытаний. Например, шина, имеющая категорию 150, будет изнашиваться в полтора раза дольше в ходе государственных испытаний, чем шина категории 100.

Тем не менее, характеристики могут отличаться от нормальных из-за различий в стиле вождения, проводимом обслуживании, характеристиках дорожного покрытия и климата.

Обозначение категории наносится на боковые стенки шин, предназначенных для легковых автомобилей. Шины, поставляемые в качестве стандартного или дополнительного оснащения вашего автомобиля, могут отличаться по категории качества.

### Сцепление с дорогой - AA, A, B и C

Существуют следующие категории качества по сцеплению с дорогой AA, A, B и C в порядке ухудшения характеристик. Категории

представляют собой способность автомобиля тормозить на влажном асфальтовом или бетонном покрытии в ходе государственных испытаний. Шина категории C может иметь плохие показатели, характеризующие сцепление с дорогой.

### ВНИМАНИЕ

Степень сцепления с дорожным покрытием, присвоенная данной шине, получена в ходе испытаний на торможение при движении вперед, и не может быть распространена на случаи ускорения автомобиля, движения на повороте и аквапланирования. Кроме того, она не отражает максимально возможного сцепления с дорожным покрытием.

### Температура - А, В и С

Существуют следующие категории качества по температуре: А (наивысшая), В и С. Эти категории качества отражают стойкость шины к выделению тепла и ее способность рассеивать тепло в процессе испытаний в лабораторных условиях на соответствующем требованиям испытательном колесе.

Под действием высокой температуры может происходить ухудшение свойств материала покрышки и сокращение ее ресурса, кроме того, повышенная температура может привести к выходу шины из строя. Категории В и А представляют собой более высокие уровни показателей, полученные в лабораторных условиях с использованием испытательного колеса, чем минимальные, требуемые законодательством.



### ВНИМАНИЕ

#### Температура шины

Категория качества по температуре устанавливается для шины с нормальным давлением воздуха и при отсутствии перегрузки. Степень сцепления с дорожным покрытием, присвоенная данной шине, получена в ходе испытаний на торможение при движении вперед, и не может быть распространена на случаи ускорения автомобиля, движения на повороте и аквапланирования. Кроме того, она не отражает максимально возможного сцепления с дорожным покрытием.

## ПЛАВКИЕ ПРЕДОХРАНИТЕЛИ



Для защиты электрической системы автомобиля от выхода из строя в результате электрической перегрузки используются плавкие предохранители.

Данный автомобиль имеет две (или три) панели предохранителей. Одна располагается под панелью приборов со стороны водителя, остальные – в отсеке двигателя возле аккумуляторной батареи.

Если не работают какие-либо световые приборы, вспомогательное оборудование или органы управления, проверьте состояние предохранителя соответствующей цепи. На перегорание предохранителя указывает расплавление его внутреннего элемента.

Если не работает электрооборудование, проверьте сначала панель предохранителей, установленную со стороны водителя. Перед заменой перегоревшего предохранителя остановите двигатель, разомкните все переключатели, после чего отсоедините отрицательный кабель АКБ.

При замене необходимо использовать предохранители такого же номинала.

Перегоревший плавкий предохранитель указывает на наличие неисправности в электрической системе. Избегайте использования затронутой системы. Рекомендуется незамедлительно обратиться к уполномоченному производителем дилеру/сервисному партнёру за консультацией.

### **i** Информация

**В автомобиле используется три вида предохранителей: предохранители ножевого типа для слабых токов, патронные предохранители, а также мультипредохранители для сильных токов.**



**⚠ ВНИМАНИЕ**

**Замена предохранителя**

- Для замены плавкого предохранителя всегда используйте предохранитель того же номинала.
- Установка предохранителя с большим номинальным током может привести к повреждению и возникновению пожара.
- Запрещается даже временно устанавливать проволочные перемычки взамен соответствующих предохранителей. Это может привести к повреждению электрической проводки и возникновению пожара.

**К СВЕДЕНИЮ**

Запрещается использовать отвертку или любой другой металлический предмет для извлечения предохранителей, поскольку это может вызвать короткое замыкание и повредить электрическую систему.

**К СВЕДЕНИЮ**

- При замене перегоревшего предохранителя или реле на новые убедитесь, что новый предохранитель или реле плотно входят в фиксаторы. Неполная установка предохранителя или реле может привести к повреждению проводки и электрических систем автомобиля, а также возможному пожару.
- Не извлекайте предохранители, реле и клеммы, закрепленные болтами или гайками. Предохранители, реле и клеммы могут быть не полностью закреплены, что может привести к пожару. Если перегорают предохранители, реле или клеммы, закрепленные болтами или гайками, рекомендуется обратиться к уполномоченному производителем дилеру/сервисному партнёру.

- Запрещается вставлять другие предметы, за исключением предохранителей и реле, в клеммы для предохранителей/реле, такие как отвертка или провод. Это может привести к выходу из строя контактов и неисправности системы.

## Замена предохранителя панели приборов

### Разъем питания

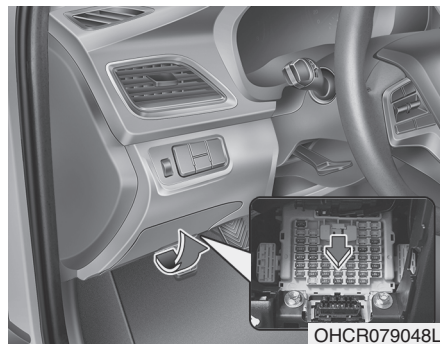

Если автомобиль будет находиться без движения более месяца, указанные ниже действия необходимо выполнить во избежание разрядки АКБ.

1. Остановите двигатель.
2. Выключите фары и задние габаритные огни.
3. Откройте крышку внутренней панели предохранителей и извлеките разъем питания.

## Замена предохранителя, установленного на внутренней панели

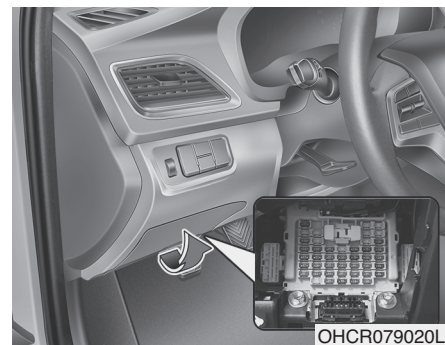

1. Остановите двигатель и переведите все выключатели в положение “Выключено”.
2. Откройте крышку панели предохранителей.
3. Извлеките подозреваемый предохранитель, потянув его в направлении под прямым углом к панели. Для извлечения плавких предохранителей из панели в отсеке двигателя используйте приспособление, входящее в комплект поставки автомобиля.

4. Проверьте снятый предохранитель; если он перегорел, замените его новым.
5. Вставьте новый плавкий предохранитель с тем же номинальным током и убедитесь, что он надежно закреплен в зажимах.

В случае неплотного контакта рекомендуем обратиться к уполномоченному производителем дилеру/сервисному партнёру.

### **i** Информация

При отсутствии запасных предохранителей используйте предохранители с тем же номинальным током, установленные в цепях устройств, которые не являются обязательными для работы автомобиля, таких как прикуриватель.

Если фары или другие электрические элементы не работают, а плавкие предохранители на панели в салоне автомобиля исправны, проверьте панель плавких предохранителей в отсеке двигателя. Если плавкий предохранитель перегорел, его следует заменить.

### **Замена предохранителей, установленных на панели в моторном отсеке**

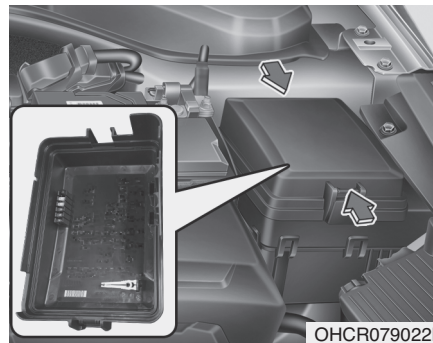

1. Остановите двигатель и переведите все выключатели в положение «Выключено».
2. Переведите все выключатели в положение «Выключено».
3. Нажмите на крышку панели плавких предохранителей и снимите ее.
4. Проверьте снятый предохранитель; если он перегорел, замените его новым. Для извлечения или установки плавкого предохранителя на панели в

отсеке двигателя используйте предназначенный для этого съемник.

5. Вставьте новый плавкий предохранитель с тем же номинальным током и убедитесь, что он надежно закреплен в зажимах. В случае неплотного контакта рекомендуем обратиться к уполномоченному производителем дилеру/сервисному партнёру.

### **К СВЕДЕНИЮ**

После проверки блока плавких предохранителей в моторном отсеке надежно закрепите его крышку. В противном случае может произойти повреждение электрической системы из-за попадания воды внутрь блока.

## Главный предохранитель (мультипредохранитель)

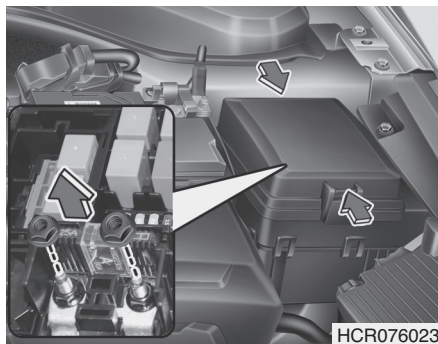

Перегоревший мультипредохранитель извлекают следующим образом:

1. Отсоедините кабель от отрицательной клеммы аккумуляторной батареи.
2. Открутите гайки, показанные на приведенном выше рисунке.
3. Замените предохранитель на новый того же самого номинала.
4. Установите на место все демонтированные детали в обратной последовательности.

## **i** Информация

В случае перегорания мультипредохранителя рекомендуем обратиться к уполномоченному производителем дилеру/сервисному партнеру.

### **Предохранитель патронного типа**

Перед проверкой предохранителя

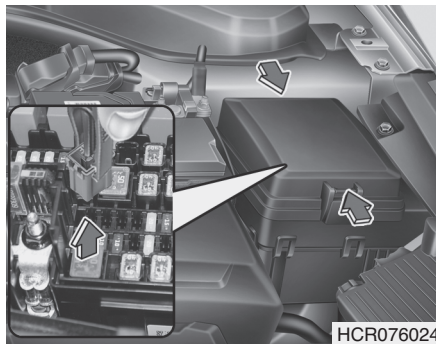

следует выключить двигатель и все электрические системы. Если предохранитель перегорел, извлеките его и установите новый с таким же номинальным током при помощи съемника, предусмотренного для этой цели в блоке предохранителей в моторном отсеке. Там же имеют-

ся запасные предохранители. Если нужный предохранитель отсутствует, временно можно использовать предохранитель от другой системы, которая не влияет на эксплуатацию автомобиля, например, аудиосистемы.

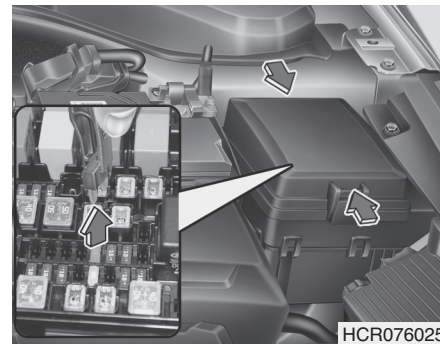



















### **Предохранитель ножевого типа**

Перед проверкой предохранителя следует выключить двигатель и все электрические системы. Если предохранитель перегорел, извлеките его и установите новый с таким же номинальным током. При снятии соблюдайте





Наименование	Символ	Номинал	Защищаемая цепь
STOP LAMP		15 A	Распределительная коробка приборной панели (электронный блок стоп-сигнала)
SMART KEY1	<sup>1</sup> 	25 A	ЭБУ электронного ключа
SPARE1	<sup>1</sup> 	10 A	Запасной
E-CALL		10 A	Блок экстренного вызова
FOLDING MIRROR		10 A	ICU/PCB: Складное зеркало
TURN LAMP		15 A	Блок BCM, SLM
FRT FOG	<sup>FRT</sup> 	15 A	Распределительная коробка приборной панели (реле передней противотуманной фары)
A/CON2	<sup>2</sup> 	10 A	Блок управления кондиционером
P/OUTLET2	<sup>2</sup> 	20 A	Розетка питания № 1
P/OUTLET3	<sup>3</sup> 	20 A	Розетка питания № 2
ACC		10 A	Распределительная коробка приборной панели (реле задней розетки питания), переключатель регулировки наружных зеркал заднего вида, блок E-Call, BCM, блок SLM, аудиосистема, аудиовизуальное головное устройство с навигацией, ЭБУ электронного ключа
S/ROOF		15 A	Электродвигатель верхнего люка

Наименование	Символ	Номинал	Защищаемая цепь
IMMO		10 A	Блок иммобилайзера
SPARE1	<sup>1</sup> SPARE	15 A	Запасной
WIPER		25 A	Многофункциональный переключатель, электродвигатель стеклоочистителя, распределительная коробка моторного отсека (RLY6)
RR FOG	<sup>RR</sup> 	10 A	Распределительная коробка приборной панели (реле задних противотуманных фонарей)
DRL		10 A	Распределительная коробка приборной панели (реле DRL)
MODULE6	<sup>6</sup> MODULE	10 A	Распределительная коробка приборной панели (реле электростеклоподъемников (БЕЗ ВСМ)), подогрев форсунок стеклоомывателя, блок управления обогревателем сиденья водителя/пассажира, блок управления обогревателем заднего левого/правого сиденья
Омыватель		15 A	Распределительная коробка переднего антиобледенителя (RLY.1, RLY.2), электродвигатель верхнего люка
MODULE7	<sup>7</sup> MODULE	10 A	Многофункциональный переключатель
DR LOCK		20 A	ВСМ
BRAKE SWITCH	<b>BRAKE SWITCH</b>	10 A	Распределительная коробка приборной панели (реле разблокирования дверей, реле блокировки дверей, реле разблокирования крышки багажника) ЗБУ электронного ключа, выключатель стоп-сигналов
OUTSIDE MIRROR HEATED		10 A	Наружное зеркало с электроприводом на стороне водителя, блок управления кондиционером, наружное зеркало с электроприводом на стороне пассажира
MODULE5	<sup>5</sup> MODULE	10 A	Блок SLM, ВСМ, ЗБУ электронного ключа



Наименование	Символ	Номинал	Защищаемая цепь
A/CON1		7,5 А	Распределительная коробка моторного отсека (RLY6), блок управления кондиционером
ENG T		15 А	Индикатор положения рычага селектора АКПП
TAIL RH		7,5 А	Фара правая, аудиосистема, переключатель на передней панели, подрулевая спираль, комбинация приборов, аудиовизуальное головное устройство с навигацией, разъемы AUX (при наличии) и USB, индикатор положения рычага селектора АКПП, главный переключатель электростеклоподъемников, переключатель электростеклоподъемника пассажира, Левый/правый переключатель задних электростеклоподъемников, переключатель на передней панели, блок управления кондиционером, Правый задний комбинированный фонарь (вх./вых.)
ABS3		10 А	Блок управления системой ABS, блок управления системой ESP
MODULE3		10 А	Переключатель в левой части передней панели, ВСМ
HTD STRG		15 А	Подрулевая спираль
FRT S/HTR		20 А	Блок управления обогревателем сиденья водителя/пассажира
Safety WDW		25 А	Блок электростеклоподъемника двери водителя с защитой от защемления
FRT S/HTR		20 А	Блок управления обогревателем левого/правого заднего сиденья
TAIL LH		7,5 А	Левый задний комбинированный фонарь (вх./вых.), левый/правый фонарь номерного знака, левая фара

Наименование	Символ	Номинал	Защищаемая цепь
SMART KEY2		10 А	ЭБУ электронного ключа
MODULE2		10 А	Блок управления кондиционером, левая/правая фара, аудиосистема, аудиовизуальное головное устройство с навигацией, комбинация приборов, подрулевая спираль, индикатор положения рычага селектора АКПП, блок управления обогревателем сиденья водителя/пассажира, выключатель спортивного режима, Блок управления обогревателем левого/правого заднего сиденья
MODULE1		10 А	Блок BCM, SLM
A/BAG		10 А	Блок управления SRS
P/WDW RH		25 А	Главный переключатель электростеклоподъемников, переключатель электростеклоподъемника пассажира
P/WDW LH		25 А	Главный переключатель электростеклоподъемников
START		10 А	А/Т : Переключатель диапазонов М/Т: ЕСМ/PCM, распределительная коробка моторного отсека (RLY.1), ЭБУ электронного ключа (с электронным ключом)
ENG E4		10 А	ЕСМ/PCM, блок иммобилайзера, ЭБУ электронного ключа
CLUSTER	CLUSTER	10 А	Комбинация приборов
A/BAG IND		7,5 А	Комбинация приборов
		7,5 А	Блок MDPS

## Панель предохранителей в моторном отсеке

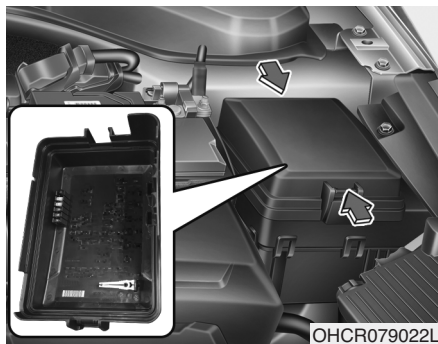

Под крышкой панели плавких предохранителей и реле находится табличка с наименованиями предохранителей/реле и величинами их номинальных токов.



### **i** Информация

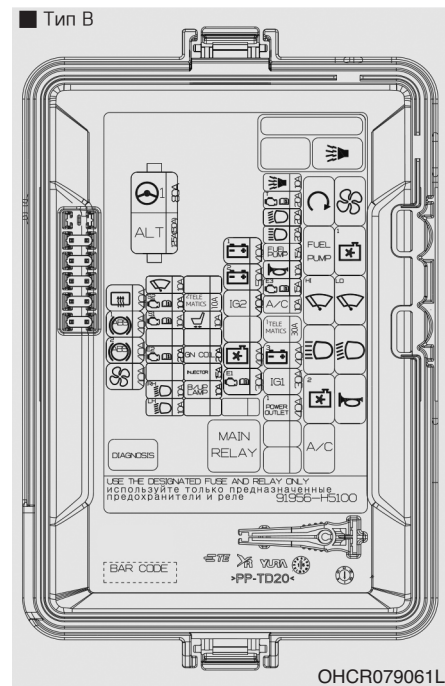
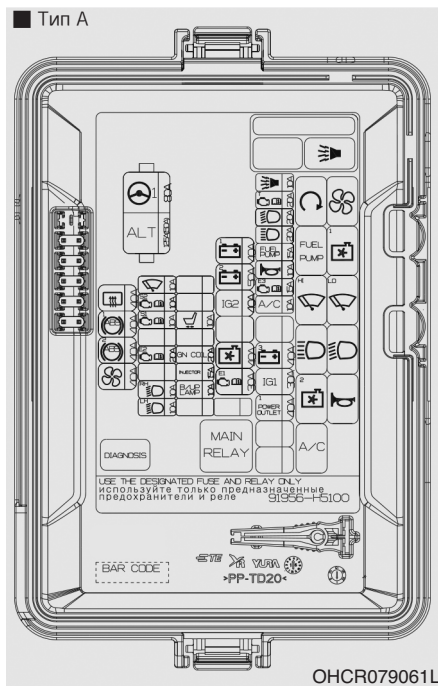









Приведенные в этом руководстве описания блока предохранителей применимы не ко всем автомобилям (в зависимости от вариантного исполнения). Все данные актуальны на момент публикации. При













проверке блока предохранителей следует использовать табличку, нанесенную на крышку блока предохранителей.

№ реле	Символ	Наименование реле
RLY.1		Реле стартера
RLY.2		Реле вентилятора кондиционера
RLY.3	<b>FUEL PUMP</b>	Реле топливного насоса
RLY.4	<sup>1</sup> 	Реле № 1 вентилятора охлаждения
RLY.5	<sup>2</sup> 	Реле № 2 стеклоочистителя
RLY.6	<sup>1</sup> 	Реле № 1 стеклоочистителя
RLY.7		Реле дальнего света фар
RLY.8		Реле фар

№ реле	Символ	Наименование реле
RLY.9	<sup>2</sup> 	Реле № 2 вентилятора охлаждения
RLY.10		Реле звукового сигнала
RLY.11	<b>A/C</b>	Реле КОНДИЦИОНЕРА
RLY.13	<b>MAIN</b>	Главное реле
RLY.15		Реле сирены охранной сигнализации

Наименование	Символ	Номинал	Защищаемая цепь
MDPS1	 1	80 А	Блок MDPS
ALT	<b>ALT</b>	125 А (G4LC) 150 А (G4FG)	Распределительная коробка моторного отсека (предохранитель – F3, F4, F5, F6)
RR DEFOG		40 А	Распределительная коробка приборной панели (реле обогревателя заднего стекла)
ABS1	<sup>1</sup> 	40 А	Блок управления ABS/ESP
ABS2	<sup>2</sup> 	40 А	Блок управления ABS/ESP
BLOWER		40 А	Распределительная коробка моторного отсека (RLY.2)
WIPER		10 А	Электродвигатель стеклоочистителя, многофункциональный переключатель, распределительная коробка моторного отсека (RLY.6)
ENG S2	<sup>S2</sup> 	10 А	Датчик кислорода (верхний), датчик кислорода (нижний), распределительная коробка моторного отсека (RLY.4, RLY.9), электромагнитный клапан управления продувкой накопителя топливных паров, электромагнитный клапан системы впуска с изменяемой геометрией
ENG S1	<sup>S1</sup> 	10 А	Клапан управления подачей масла № 1 (впуск/выпуск), распределительная коробка моторного отсека (RLY.3, RLY.11)
ENG E2	<sup>E2</sup> 	15 А	ЕСМ/PCM
H/LP RH	<sup>RH</sup> 	10 А	Фара правая
H/LP LH	<sup>LH</sup> 	10 А	Фара левая

Наименование	Символ	Номинал	Защищаемая цепь
IGN COIL		20 A	Катушка зажигания #1 - #4, конденсатор
INJECTOR		15 A	ЕСМ/РСМ, форсунка № 1-4
B/UP LP		10 A	Выключатель фонаря заднего хода
BATT1	<sup>1</sup> 	40 A	Распределительная коробка приборной панели (предохранитель — F15, F16, F20, F21, F22, F23)
BATT2	<sup>2</sup> 	50 A	Распределительная коробка приборной панели (предохранитель — F32, F33, F34, реле электростеклоподъемника)
IG2		40 A	Выключатель зажигания, распределительный блок PDM (реле IG2)
C/FAN		40 A	Распределительная коробка моторного отсека (RLY.4, RLY.9)
ENG E1	<sup>E1</sup> 	30 A	Распределительная коробка моторного отсека (предохранитель — RLY.13)
B/Alarm		10 A	Дополнительная распределительная коробка (RLY.15)
ENG T	<sup>T</sup> 	20 A	РСМ
LO/H LP		20 A	Распределительная коробка моторного отсека (RLY.8)
HI/H LP		20 A	Распределительная коробка моторного отсека (RLY.7)

Наименование	Символ	Номинал	Защищаемая цепь
F/PUMP	FUEL PUMP	15 A	Распределительная коробка моторного отсека (RLY.3)
HORN		10 A	Распределительная коробка моторного отсека (RLY.10)
ENG E3		15 A	ECM/PCM
A/CON	<b>A/C</b>	10 A	Распределительная коробка моторного отсека (RLY.11)
BATT3	<sup>3</sup> 	40 A	Распределительная коробка приборной панели (предохранитель — F1, F5, F6, реле заднего фонаря)
IG1	<b>IG1</b>	30 A	Выключатель зажигания, коробка реле PDM (реле IG1, реле ACC)
P/OUTLET1	<sup>1</sup> POWER OUTLET	40 A	Распределительная коробка приборной панели (реле розетки питания)
ТЕЛЕМАТИКА 1	<sup>1</sup> TELE MATICS	30 A	Устройство мониторинга
ТЕЛЕМАТИКА 2	<sup>2</sup> TELE MATICS	10 A	Устройство мониторинга

**Панель предохранителей  
подогревом форсунок стекло-  
омывателя и подогревом  
лобового стекла (при наличии)**

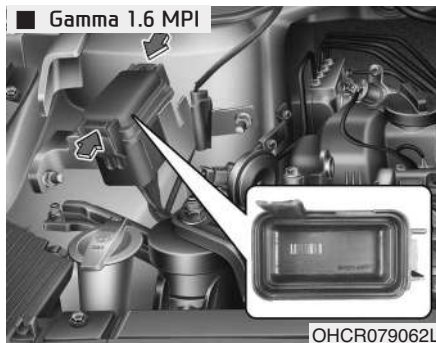

Под крышкой панели плавких предохранителей и реле находится табличка с наименованиями предохранителей/реле и величинами их номинальных токов.



**i Информация**

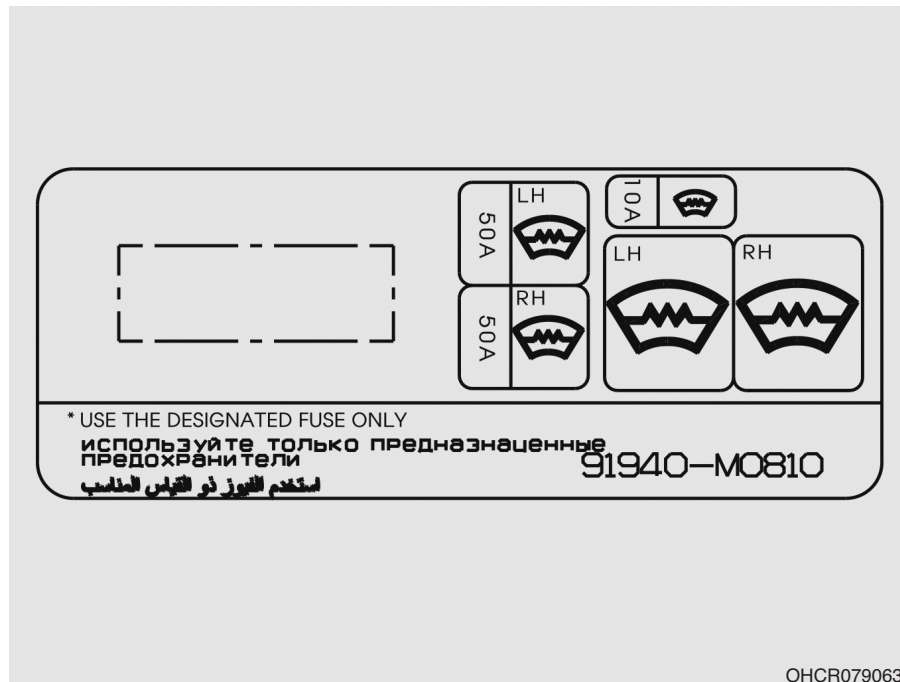

Приведенные в этом руководстве описания блока предохранителей применимы не ко всем автомобилям (в зависимости от вариантного исполнения). Все данные актуаль-



ны на момент публикации. При проверке блока предохранителей следует использовать табличку, нанесенную на крышку блока предохранителей.



№ реле	Символ	Наименование реле
RLY.1		Реле обогрева лобового стекла (лев.)
RLY.2		Реле обогрева лобового стекла (прав.)

Наименование	Символ	Номинал	Защищаемая цепь
FR HTD LH		50 А	Реле обогрева лобового стекла (лев.)
FR HTD RH		50 А	Реле обогрева лобового стекла (прав.)
FR HTD		10 А	Переключатель на передней панели

## Панель предохранителей АКБ

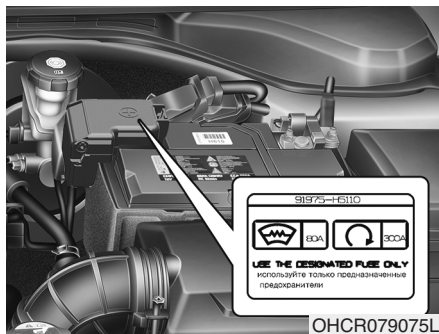

OHCR079075L

С внутренней стороны крышки блока реле и предохранителей находится этикетка с указанием названий предохранителей и их номинала

### **i** Информация

Приведенные в этом руководстве описания блока предохранителей применимы не ко всем транспортным средствам (в зависимости от вариантного исполнения). Все данные актуальны на момент публикации. При проверке блока предохранителей следует использовать этикетку блока предохранителей для данного транспортного средства.

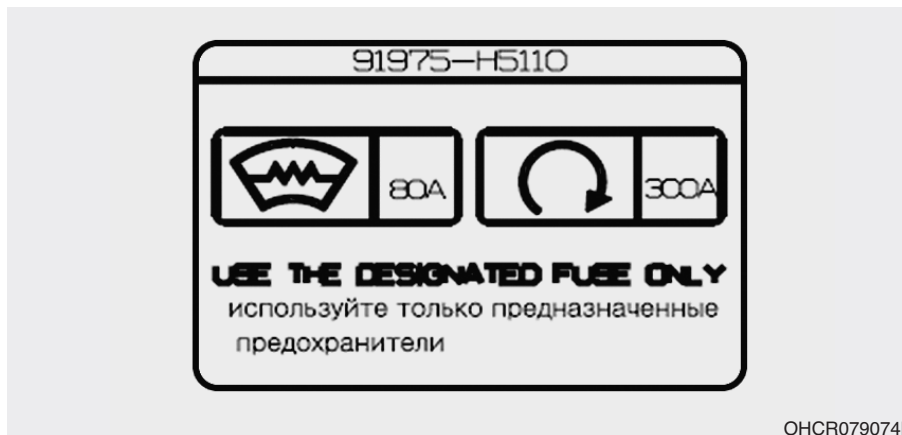

OHCR079074L

Номер предохранителя	Название предохранителя	Обозначение	Номинал предохранителя
FUSE.1	FRT HTD		80 A
FUSE.2	STARTER MOTOR		300 A

## ЛАМПЫ ОСВЕЩЕНИЯ

Для замены большинства ламп системы освещения автомобиля рекомендуем обратиться к уполномоченному производителем дилеру/сервисному партнёру. Как правило, замена ламп в автомобиле затруднена другими деталями, которые необходимо демонтировать для получения доступа к лампе. В особенности это касается демонтажа узла фары для замены ламп.

Снятие/установка узла фары может привести к повреждению автомобиля.

### ВНИМАНИЕ

Перед выполнением работ, связанных с осветительными приборами, надежно затяните стояночный тормоз; убедитесь, что ключ зажигания повернут в положение LOCK/OFF, и выключите лампы во избежание непредвиденного движения автомобиля, ожога пальцев рук или получения удара электрическим током.

### К СВЕДЕНИЮ

При замене перегоревших ламп используйте новые лампы той же мощности. В противном случае, может произойти перегорание плавкого предохранителя или повреждение электрической проводки.

### ОСТОРОЖНО

Если у вас нет необходимого инструмента, надлежащих ламп и опыта, рекомендуется обратиться к уполномоченному производителем дилеру/сервисному партнёру. Во многих случаях замена ламп в автомобиле затруднена другими деталями, которые необходимо демонтировать для получения доступа к лампе. В особенности это касается демонтажа узла фары для замены ламп.

Снятие/установка узла фары может привести к повреждению автомобиля.

### Информация

После езды под дождем или мойки автомобиля, вы можете обнаружить влагу внутри фар или фонарей. Это естественное явление, вызванное разницей температур внутри и снаружи фары, и не означает проблем с ее функциями. Влага внутри фары исчезнет, если вы будете управлять автомобилем с включенным ближним/дальним светом, однако уровень удаления влаги может различаться в зависимости от размера/расположения/состояния лампы. Если влага продолжает оставаться внутри лампы, рекомендуется посетить уполномоченного производителем дилера/сервисного партнёра.

### **i** Информация (для Европы)

Пучок ближнего света фар распределяется асимметрично. После въезда в страну с противоположным направлением движения эта асимметричная часть будет ослеплять водителей встречных транспортных средств. Для предотвращения этого правила ЕСЕ требуют применения нескольких технических решений (таких, как автоматическая функция адаптации освещения, нанесение самоклеющейся пленки, отклонение светового пучка вниз). Эти фары сконструированы таким образом, чтобы не ослеплять водителей встречных автомобилей. Поэтому вам не требуется менять фары в стране с противоположным направлением движения.

Замена фар, габаритных огней, указателей поворота и противотуманных фар

#### Тип А



- (1) Фара (дальний/ближний свет)/Габаритные огни
- (2) Передний указатель поворота
- (3) Лампа дневного ходового огня\*

\* : при наличии

#### Тип В

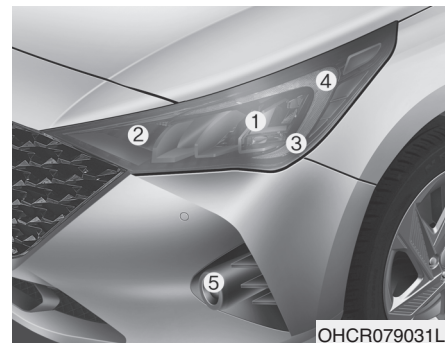

- (1) Фара (дальний/ближний свет)
- (2) Передний указатель поворота
- (3) Статический фонарь подсветки поворота\*
- (4) Лампа габаритных огней/Лампа дневного ходового огня\*
- (5) Противотуманная фара\*

\* : при наличии

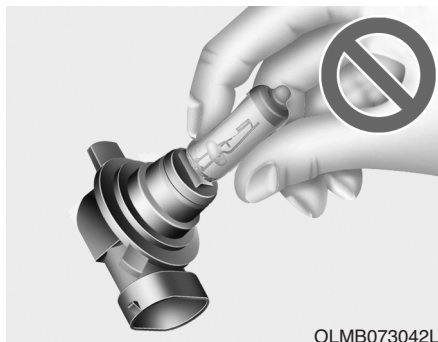

Фара (галогенная лампа) / статический фонарь подсветки поворота

### ⚠ ВНИМАНИЕ

- Обращайтесь с галогенными лампами бережно. В галогенных лампах содержится газ под давлением, который может вызвать разлет осколков стекла при повреждении лампы.
- При замене ламп надевайте защитные очки. Перед выполнением работ дайте лампе остыть.

- Всегда проявляйте особую осторожность при обращении с ними, не допускайте появления царапин и других механических повреждений. Не допускайте попадания жидкостей на включенные лампы.
- Не прикасайтесь к стеклу голыми руками. Остатки масла может привести к перегреву и растрескиванию колбы лампы.
- Включать лампу можно только после установки в фару.
- В случае повреждения или растрескивания лампы немедленно замените ее новой и утилизируйте использованную лампу соответствующим образом.

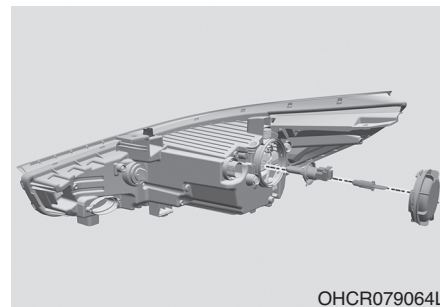

Фара (дальний/ближний свет) / Габаритные огни (Тип А)

1. Откройте капот.
2. Отсоедините кабель от отрицательной клеммы аккумуляторной батареи.
3. Снимите крышку лампы фары, повернув ее против часовой стрелки.
4. Отсоедините разъем от патрона лампы.
5. Отцепите пружинный фиксатор лампы, сжав его концы пальцами и потянув фиксатор вверх.
6. Извлеките лампу из блока фары.

7. Установите новую лампу и закрепите ее пружинным фиксатором, совместив его с пазом на лампе.
8. Подсоедините разъем к патрону лампы.
9. Установите крышку лампы фары, вращая ее по часовой стрелке.

### **i** Информация

**После дорожно-транспортного происшествия или после повторной установки блок-фары нужно обратиться к уполномоченному производителем дилеру/сервисному партнеру для выполнения регулировки фар.**

### **Передняя лампа указателя поворота (Тип А, Тип В)**

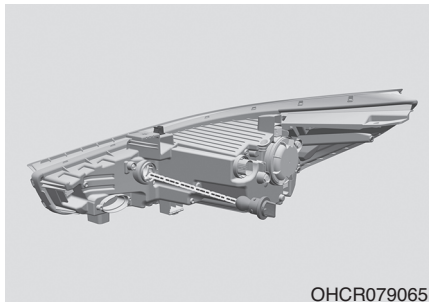

1. Откройте капот.
2. Отсоедините кабель от отрицательной клеммы аккумуляторной батареи.
3. Извлеките патрон из узла вращением против часовой стрелки до совмещения выступов на патроне с прорезями узла.
4. Извлеките лампу из патрона, нажав на нее и повернув против часовой стрелки до совмещения выступов на лампе с прорезями патрона. Извлеките лампу из патрона.
5. Установите новую лампу, для чего вдавите ее в патрон и поверните до фиксации.
6. Установите патрон в узел. Для этого необходимо совместить выступы на патроне с прорезями узла.
7. Вдавите патрон в узел и поверните патрон по часовой стрелке.

**Лампа дневного ходового огня (Тип А)/ Лампа передней противотуманной фары (Тип Б)**

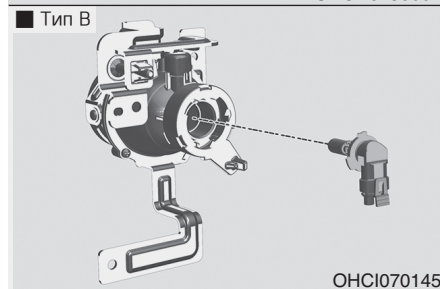
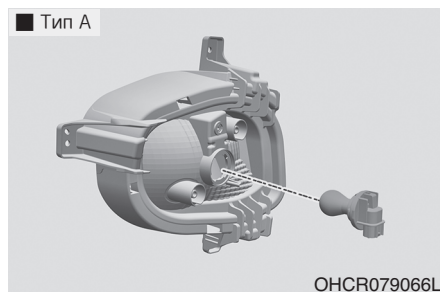

1. Откройте капот.
2. Отсоедините кабель от отрицательной клеммы аккумуляторной батареи.
3. Ослабьте фиксаторы штифтового

вого типа и винты пластикового щитка переднего колеса, а затем отсоедините его от переднего бампера.

4. Протяните руку к задней части переднего бампера.
5. Извлеките патрон из узла вращением против часовой стрелки до смещения выступов на патроне с прорезями узла
6. Извлеките лампу из патрона, нажав на нее и повернув против часовой стрелки до совмещения выступов на лампе с прорезями патрона. Извлеките лампу из патрона.
7. Установите новую лампу, для чего вдавите ее в патрон и поверните до фиксации

**Лампа передней фары (светодиод)/ Лампа дневного ходового огня (светодиод) / Лампа габаритного огня (светодиод) / Лампа освещения поворота (светодиод)**

Если световой прибор не работает, рекомендуется обратиться к уполномоченному производителем дилеру/сервисному партнеру для его проверки.

**Замена лампы бокового повторителя указателя поворота**

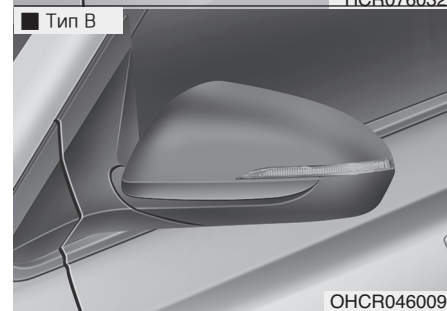
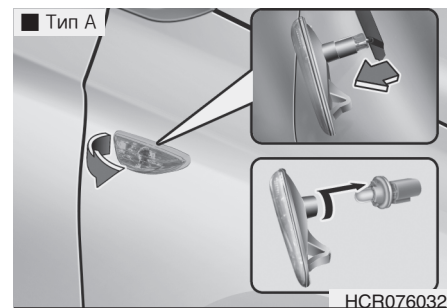

**[Тип А]**

1. Извлеките фонарь из кузова автомобиля, поддев рассеиватель и вытянув узел.

2. Установите новый фонарь на кузов автомобиля.

### [Тип В]

Если светодиодная лампа не работает, рекомендуется обратиться к уполномоченному производителем дилеру/сервисному партнёру для проверки автомобиля.

## Замена ламп заднего комбинированного фонаря

### Тип А

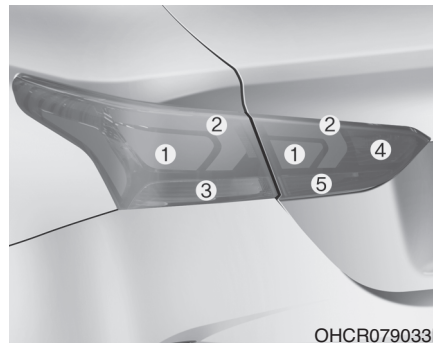

- (1) Стоп-сигнал
- (2) Стоп-сигнал/габаритный огонь
- (3) Задний указатель поворота
- (4) Лампа заднего противотуманного фонаря
- (5) Фонарь заднего хода

### Тип В (светодиод)

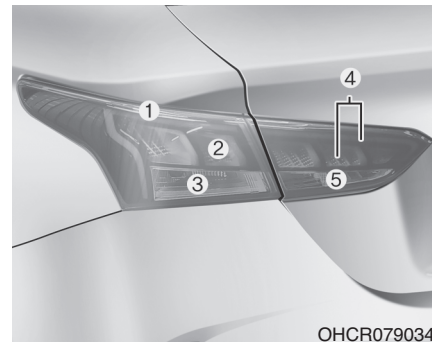

- (1) Габаритный огонь
- (2) Лампа стоп-сигнал/габаритный огонь
- (3) Задний указатель поворота
- (4) Габаритный огонь
- (5) Справа: Фонарь заднего хода/слева: Лампа заднего противотуманного фонаря



### Внешний фонарь



1. Откройте крышку багажника.
2. Снимите крышку для технологического обслуживания, вытянув ее.

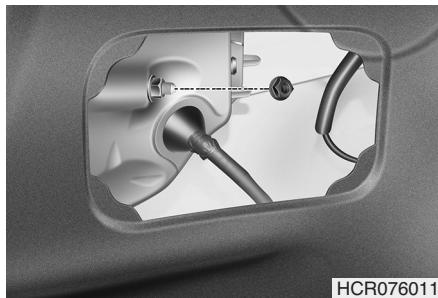

3. Открутите гайки крепления узла.

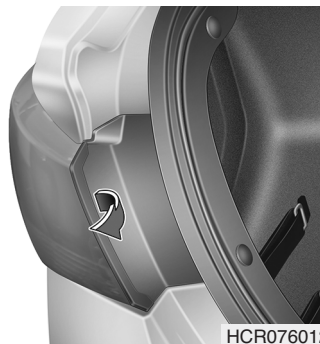

4. Демонтируйте узел заднего комбинированного фонаря с кузова автомобиля.

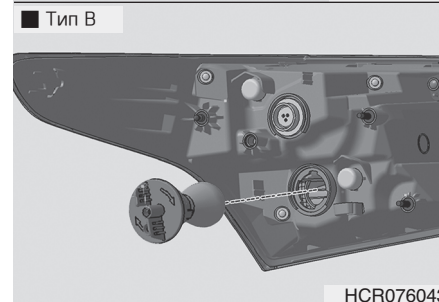
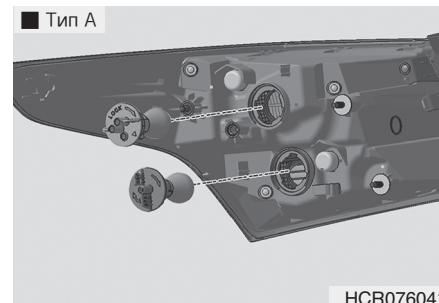

### Лампы стоп-сигналов, задних габаритных огней и указателей поворота

5. Извлеките патрон из узла вращением против часовой стрелки до совмещения выступов на патроне с прорезями узла.

6. Извлеките лампу из патрона, нажав на нее и повернув против часовой стрелки до совмещения выступов на лампе с прорезьями патрона. Извлеките лампу из патрона.
7. Установите новую лампу, для чего вдавите ее в патрон и поверните до фиксации.
8. Установите патрон в узел. Для этого необходимо совместить выступы на патроне с прорезьями узла. Вдавите патрон в узел и поверните патрон по часовой стрелке.

#### **Лампа стоп-сигнала/габаритного огня (светодиодный тип)**

Если светодиодная лампа не работает, рекомендуется обратиться к уполномоченному производителем дилеру/сервисному партнёру для проверки автомобиля.

#### **Внутренний фонарь**

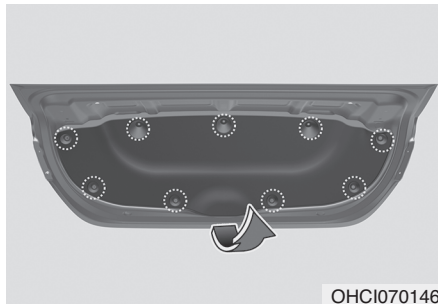

1. Откройте багажник
2. Освободите винт крепления покрытия панели крышки багажника и снимите панель.

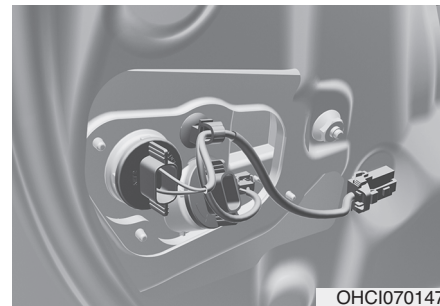

3. Отсоедините разъем и снимите гайки, повернув их против часовой стрелки.
4. Снимите блок-фару

#### **Лампа фонаря заднего хода, лампа заднего фонаря, лампа заднего противотуманного фонаря**

5. Извлеките патрон из блок-фары, повернув его против часовой стрелки до совмещения выступов на патроне с прорезьями блок-фары.
6. Вытащите лампу из патрона.
7. Установите новую лампу, вставив цоколь в гнездо.
8. Установите блок-лампу в багажник.

- Установите на место гайки и разъем, затем установите покрытие крышки багажника и зафиксируйте винтом

**Лампа стоп-сигнала, Лампа заднего фонаря, Лампа заднего противотуманного фонаря (светодиодного типа)**

Если светодиодная лампа не работает, рекомендуется обратиться к уполномоченному производителем дилеру/сервисному партнёру для проверки автомобиля.

### Замена дополнительного сигнала торможения

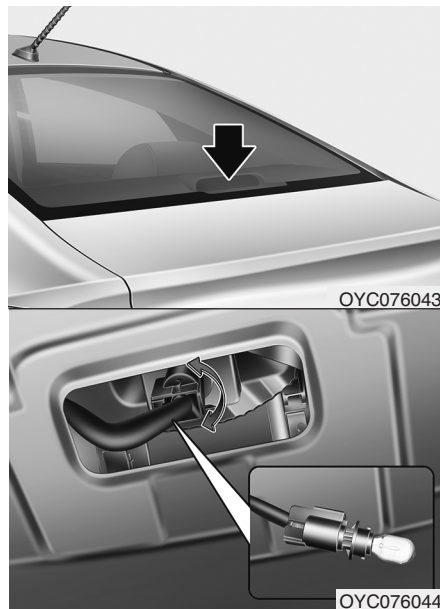

- Откройте багажник.
- Извлеките патрон вращением против часовой стрелки до совмещения выступов на патроне с прорезями.
- Извлеките лампу из патрона, нажав на нее и повернув против часовой стрелки до совмещения выступов на лампе с прорезями патрона. Извлеките лампу из патрона.
- Установите новую лампу, для чего вдавите ее в патрон и поверните до фиксации.
- Установите патрон в узел. Для этого необходимо совместить выступы на патроне с прорезями узла. Вдавите патрон в узел и поверните патрон по часовой стрелке.

## Замена лампы освещения номерного знака

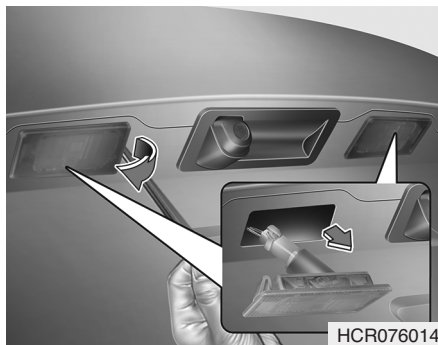

1. С помощью шлицевой отвертки аккуратно подденьте и извлеките рассеиватель из корпуса фонаря.
2. Извлеките лампу, вытянув ее из гнезда.
3. Установите новую лампу.
4. Установите на место все демонтированные детали в обратной последовательности.

## Замена лампы плафона освещения салона

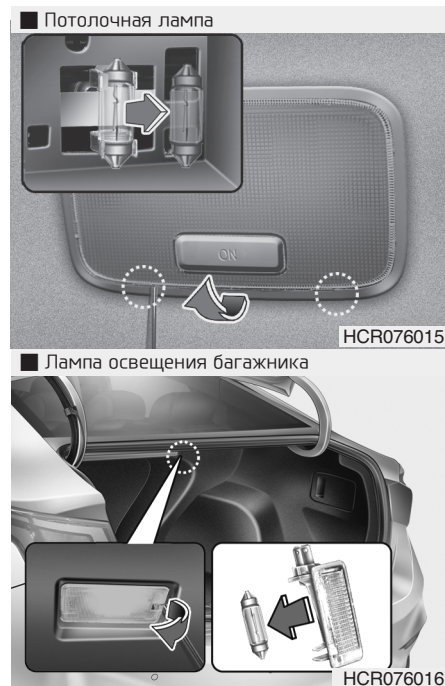
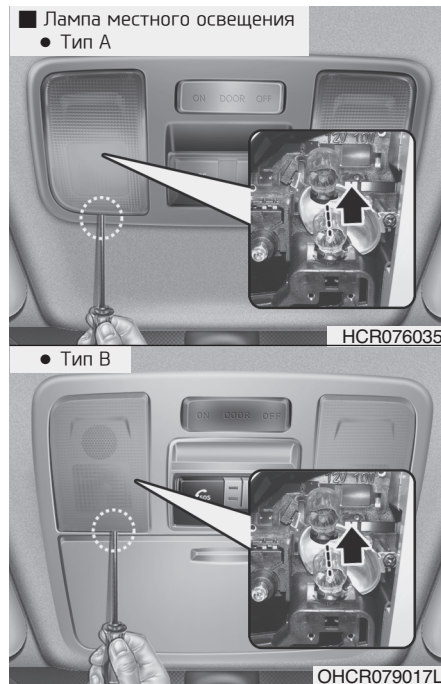

1. С помощью шлицевой отвертки аккуратно подденьте и извлеките рассеиватель из корпуса плафона освещения салона.
2. Извлеките лампу, вытянув ее из гнезда.

### ВНИМАНИЕ

Перед выполнением работ, связанных с лампами освещения салона, убедитесь, что нажата клавиша OFF (ВЫКЛ.), во избежание ожога пальцев рук или получения удара электрическим током.

3. Установите новую лампу в патрон.
4. Совместите выступы рассеивателя с внутренними прорезями корпуса лампы и установите рассеиватель на место.

### К СВЕДЕНИЮ

Следите за тем, чтобы не загрязнить и не повредить рассеиватели, выступы рассеивателей и пластмассовые корпуса.

## УХОД ЗА ВНЕШНИМ ВИДОМ АВТОМОБИЛЯ

### Внешний уход

#### К СВЕДЕНИЮ

Если вы припарковали свой автомобиль возле знака из нержавеющей стали или здания со стеклянным фасадом, наружные пластиковые детали автомобиля, такие как бампер, спойлер, облицовка, фара или наружное зеркало заднего вида, могут быть повреждены из-за солнечного света, отраженного от знака или здания. Во избежание повреждения наружных пластиковых деталей следует избегать парковки в местах возможного отражения света или использовать автомобильный чехол. (Внешние пластиковые детали, установленные на вашем автомобиле, могут отличаться).

#### *Общие меры предосторожности при осуществлении внешнего ухода*

При использовании химических моющих средств или полиролей очень важно следовать указаниям, приведенным в табличках. Внимательно читайте все предостерегающие указания в табличках.

#### *Мойка под высоким давлением*

- При использовании моющих устройств, работающих под высоким давлением, нужно находиться на достаточном расстоянии от автомобиля.

Недостаточное расстояние или чрезмерное давление могут привести к повреждению компонентов или попаданию в них воды.

- Запрещается промывать камеру, датчики и окружающие их области непосредственно с помощью моющего устройства высокого давления. Воздействие воды под высоким давлением может привести к выходу устройства из строя.
- Запрещается подносить сопло близко к пыльникам (резиновым или пластиковым чехлам) или резинкам, так как вода под высоким давлением может повредить их.

#### *Уход за лакокрасочным покрытием автомобиля*

##### **Мойка автомобиля**

Чтобы защитить лакокрасочное покрытие от коррозии и износа, не реже одного раза в месяц тщательно мойте автомобиль слегка

теплой или холодной водой.

При использовании автомобиля для езды в условиях бездорожья необходимо мыть его после каждого выезда. Уделяйте особое внимание удалению любых скоплений соли, пыли, грязи и других инородных материалов. Убедитесь, что дренажные отверстия на нижних поверхностях дверей и панелей порогов очищены от загрязнений.

Насекомые, смола и сок деревьев, птичий помет, промышленные загрязнения и аналогичные загрязнения могут повредить лакокрасочное покрытие вашего автомобиля при несвоевременном их удалении.

Однако даже при своевременном мытье с водой не всегда удастся удалить все загрязнения.

Для более эффективного мытья может использоваться нещелочное мыло, безопасное для окрашенных поверхностей.

После мойки тщательно ополосните автомобиль слегка теплой или холодной водой. Не допускайте высыхания мыльного раствора на лакокрасочном покрытии автомобиля.

**К СВЕДЕНИЮ**

- Не используйте сильнодействующее мыло, химические моющие средства или горячую воду. Также не следует мыть автомобиль под прямыми солнечными лучами света или при нагретом кузове автомобиля.
- Не мойте боковое окно под сильной струей воды под давлением. Вода может попасть через окно и намочить салон.
- Во избежание повреждения пластмассовых деталей и ламп не используйте для очистки химические растворители или агрессивные моющие средства.



**ВНИМАНИЕ**

**Намокание тормозов**

После мойки автомобиля проверьте работу тормозов, двигаясь на малой скорости, чтобы убедиться в том, что работа тормозов не нарушена скопившейся на них водой. Если эффективность работы тормозов понизилась, высушите их, продолжая движение на малой скорости и слегка нажимая на педаль тормоза.



**К СВЕДЕНИЮ**

- Мойка отсека двигателя водой, в т. ч. водой под напором, может привести к отказу электрических цепей, расположенных в отсеке двигателя.
- Ни при каких обстоятельствах не допускайте попадания воды или других жидкостей на электрические/электронные элементы внутри автомобиля, поскольку это может привести к их повреждению.

**К СВЕДЕНИЮ**

Матированная краска (при наличии)

- Не следует использовать автоматическую мойку с использованием вращающихся щеток, так как это может повредить поверхность вашего автомобиля.
- Мойка автомобиля парочистителем с высокой температурой, может привести к прилипанию масла и образованию пятен, которые трудно удалить.
- При мытье автомобиля используйте мягкую ткань (например, полотенце или губку из микрофибры) и просушите автомобиль полотенцем из микрофибры. При мытье автомобиля вручную, не допускается использование чистящих средство воском.
- Если поверхность автомобиля слишком грязная (песок, грязь, пыль и т.д.), перед мойкой автомобиля очистите поверхность водой.

**Полировка воском**

Наносить воск следует после того, как вода прекратила собираться в капли на окрашенной поверхности автомобиля.

Перед полировкой воском автомобиль следует обязательно вымыть и высушить. Для полировки автомобиля используйте высококачественный жидкий воск или восковую пасту и следуйте указаниям изготовителя. Покрывайте воском все металлические элементы, чтобы предотвратить их и сохранить блеск. При удалении масла, смолы или аналогичных веществ при помощи средства для удаления пятен с окрашенной поверхности кузова обычно снимается и нанесенный воск. Обязательно возобновите покрытие этих участков воском, даже если в данный момент времени не требуется обработка воском остальной поверхности автомобиля.

**К СВЕДЕНИЮ**

- Удаление пыли или грязи с поверхности кузова сухой тканью приводит к появлению царапин на лакокрасочном покрытии.
- Не используйте стальные мочалки, абразивные мочалки или сильные растворители, содержащие щелочные или каустические компоненты, для очистки хромированных или анодированных алюминиевых деталей. Это может привести к повреждению защитного покрытия, обесцвечиванию или нарушению лакокрасочного покрытия.



**К СВЕДЕНИЮ**

Матированная краска (при наличии)

Не используйте защитные средства для полировки, такие как моющее средство, абразив и полироль. В случае нанесения воска немедленно удалите его с помощью средства для удаления силикона, а если на поверхности есть смола или смолистые загрязнения, используйте средство для удаления смолы. Однако будьте осторожны, чтобы не оказывать слишком сильного давления на окрашенную область.

**Восстановление повреждений лакокрасочного покрытия**

Глубокие царапины или выбоины от попадания камней на окрашенной поверхности должны своевременно устраняться. Открытый металл быстро ржавеет, что в итоге может привести к значительным затратам на ремонт.

**К СВЕДЕНИЮ**

Если ваш автомобиль поврежден или требует любого ремонта или замены каких-либо металлических деталей, убедитесь, что в автомастерской проводят антикоррозионную обработку заменяемых и ремонтируемых деталей.

**К СВЕДЕНИЮ**

Матированная краска (при наличии)

В случае автомобилей с матовой краской, невозможно отремонтировать только поврежденный участок, необходимо производить ремонт всей детали. Если автомобиль поврежден и требуется покраска, мы рекомендуем, чтобы ваш автомобиль обслуживался и ремонтировался уполномоченным производителем дилером/сервисным партнером. Будьте предельно осторожны, так как после ремонта трудно восстановить изначальное качество.

### **Уход за полированными металлическими элементами**

- Для удаления дорожного гудрона и следов от насекомых пользуйтесь специально предназначенным для этого средством. Не следует использовать для этого скребок или другой острый предмет.
- Для защиты полированных поверхностей металлических деталей от коррозии, нанесите защитное восковое покрытие или предохранительное средство, содержащее хром, и натрите для большего блеска.
- В зимний период или в прибрежных районах покрывайте полированные металлические детали более толстым слоем воска или защитного средства. При необходимости покройте эти детали техническим вазелином, не вызывающим коррозии, или другим защитным составом.

### **Уход за нижней частью кузова**

Вызывающие коррозию вещества, которые применяются для удаления снега и пыли, могут скапливаться под днищем. Если своевременно не удалять эти вещества, может ускориться коррозия элементов, расположенных под днищем автомобиля, таких как топливные трубопроводы, рама, собственно днище и элементы выхлопной системы, даже если они были обработаны средством для защиты от коррозии.

Тщательно мойте сильной струей слегка теплой или холодной воды нижнюю часть кузова автомобиля и ниши колес не реже одного раза в месяц, а также после езды по бездорожью и по окончании зимнего сезона. Уделяйте особое внимание этой части автомобиля, поскольку на ней сложно увидеть всю скопившуюся пыль и грязь. Простое смачивание въевшейся грязи без ее удаления принесет больше вреда, чем пользы. Необходимо следить за тем, чтобы дренажные отверстия, имеющиеся в нижней

части дверей, на панелях порогов и деталях рамы, не забивались грязью; вода, оставшаяся в этих зонах, может стать причиной коррозии.

### **⚠ ВНИМАНИЕ**

**После мойки автомобиля проверьте работу тормозов, двигаясь на малой скорости, чтобы убедиться в том, что работа тормозов не нарушена скопившейся на них водой. Если эффективность работы тормозов понизилась, высушите их, продолжая движение на малой скорости и слегка нажимая на педаль тормоза.**

### **Обслуживание алюминиевых колесных дисков**

Алюминиевые колесные диски имеют прозрачное защитное покрытие.

#### **К СВЕДЕНИЮ**

- Не используйте абразивные моющие средства, полировальные составы, растворители или проволочные щетки для очистки алюминиевых колесных дисков.
- Чистить колеса следует после их остывания.
- Используйте для этого только мягкое мыло или нейтральное моющее средство, тщательно смывая их водой по окончании чистки. Не забывайте очищать все диски после поездки по дорогам, обработанным солью.
- Не промывайте колеса высокоскоростными щетками для мойки автомобилей.
- Запрещается использовать щелочные и кислотные очищающие средства.

### **Защита от коррозии**

#### **Защита автомобиля от коррозии**

Используя для защиты от коррозии самые современные технологии проектирования и производства, мы производим автомобили самого высокого качества. Однако это только часть работы. Для обеспечения долгосрочной защиты от коррозии, требуется помощь и содействие со стороны владельца.

#### **Основные причины появления коррозии**

Основными причинами появления коррозии автомобиля являются:

- Дорожная соль, грязь и влага, которые накапливаются под днищем автомобиля.
- Сколы краски или защитных покрытий камнями, гравием, а также незначительные сколы и вмятины, оставляющие незащищенный металл открытым для воздействия коррозии.

#### **Зоны активной коррозии**

Если автомобиль эксплуатируется в тех местах, где он постоянно подвергается воздействию материалов, вызывающих коррозию, защита от неё является особенно важной. Некоторыми причинами усиления коррозии являются дорожная соль, химические препараты, применяемые на дорогах, морской воздух и промышленное загрязнение.

#### **Влага – источник коррозии**

Влага создает те условия, в которых возникновение коррозии наиболее вероятно. Например, коррозионные процессы ускоряются при высокой влажности, особенно когда температура окружающего воздуха находится немного выше нуля. При таких условиях испаряющаяся слишком медленно влага поддерживает постоянный контакт материала, вызывающего коррозию, с поверхностью автомобиля.

Особенно активным источником коррозии является грязь, потому

что она медленно высыхает и задерживает влагу на поверхности автомобиля. Даже если грязь кажется сухой, она все еще может содержать влагу и способствовать коррозионным процессам. Высокие температуры тоже могут способствовать появлению коррозии плохо вентилируемых частей автомобиля, на которых может оседать влага. По этим причинам особенно важно содержать автомобиль в чистоте, регулярно удалять с него грязь и накопления других материалов. Это относится не только к видимым участкам, но и к днищу автомобиля.

### **Предупреждение коррозии**

Вы можете помочь предотвратить появление коррозии следующими действиями:

### **Содержите свой автомобиль в чистоте**

Самый лучший способ предотвращения коррозии — это содержание вашего автомобиля в чистоте и регулярное удаление отложений материалов, её вызывающих. Очень важно обращать особое внимание на днище автомобиля.

- Если вы эксплуатируете автомобиль в регионах активной коррозии (где дороги посыпают солью, рядом с морем, в регионах с сильным промышленным загрязнением, кислотными дождями и т. п.), вы должны принимать особые меры для предотвращения коррозии. В зимнее время следует очищать струей воды днище автомобиля не реже одного раза в месяц, а после окончания зимнего периода тщательно его промыть.
- При очистке днища автомобиля необходимо уделять особое внимание элементам конструкции, расположенным в

колесных нишах и прочих местах, недоступных для обзора. Производите очистку тщательно; если просто намочить грязь, а не смыть ее, то это скорее сделает коррозию более интенсивной, а не предотвратит ее. Вода под высоким давлением и пар особенно эффективны при удалении отложений грязи и коррозионных материалов.

- При очистке нижней части дверей, элементов подвески и силовых конструкций, следите за тем, чтобы дренажные отверстия были открыты, давая возможность влаге испаряться и не скапливаться внутри, ускоряя появление коррозии.

### **Обеспечьте отсутствие влаги в гараже**

Нельзя парковать автомобиль в сыром, плохо проветриваемом гараже. Это создает подходящие условия для коррозии. Особенно это относится к тем случаям, когда вы моете автомобиль

внутри гаража или заезжаете в гараж на мокром, покрытом снегом, льдом или грязью автомобиле. Даже отапливаемый гараж может способствовать появлению коррозии, если он плохо вентилируется, и влага не испаряется.

### **Содержите лакокрасочные покрытие и декоративные панели в хорошем состоянии**

Царапины и сколы на лакокрасочном покрытии должны быть закрыты быстросыхающей краской как можно скорее, чтобы уменьшить вероятность появления коррозии. При обнаружении незащищенного металла, рекомендуется обратиться в специализированную мастерскую по кузовному ремонту.

Птичий помет: Птичий помет является очень коррозионно-активным. Он может повредить лакокрасочное покрытие в течение считанных часов. Всегда удаляйте птичий помет как можно быстрее.

### **Не забывайте о салоне**

Влага, вызывающая коррозию, может собираться под ковриками и покрытием пола. Периодически проверяйте отсутствие влаги под ковриками. Будьте особенно осторожны, если вы используете автомобиль для перевозки удобрений, чистящих материалов или химических реагентов.

Такие материалы необходимо перевозить только в предназначенных для этого контейнерах, и любые капли и пятна от них должны быть вытерты, вымыты чистой водой и тщательно высушены.

### **Уход за салоном**

#### ***Общие меры предосторожности при выполнении работ по уходу за салоном***

Не допускайте попадания на элементы салона таких химических веществ, как духи, косметическое масло, солнцезащитный крем, средство для чистки рук и освежитель воздуха, поскольку они могут привести к повреждению или обесцвечиванию поверхности. Если же они попали на элементы салона, немедленно вытрите их.

Ознакомьтесь с инструкциями по чистке виниловых поверхностей.

#### **К СВЕДЕНИЮ**

Ни при каких обстоятельствах не допускайте попадания воды или других жидкостей на электрические/электронные элементы внутри автомобиля, поскольку это может привести к их повреждению.

**К СВЕДЕНИЮ**

Для очистки кожаных поверхностей (рулевое колесо, обшивка сидений и т.д.) используйте нейтральные чистящие средства или растворы с низким содержанием спирта. Использование растворов с высоким содержанием спирта или кислотных/щелочных чистящих средств может стать причиной потускнения цвета или удаления верхнего слоя кожаного покрытия.

**Чистка обшивки и элементов внутренней отделки****Винил**

Удалите пыль и слабые загрязнения с поверхности виниловых элементов, используя метелку или пылесос. Очистите их поверхности при помощи специального очистителя для виниловых элементов.

**Ткань**

Удалите пыль и слабые загрязнения с поверхности тканевых элементов, используя метелку

или пылесос. Очистите при помощи раствора нещелочного мыла, рекомендованного для тканевых обивок или ковриков. Свежие пятна удаляйте как можно быстрее, используя средство для удаления пятен с поверхности тканей. Если свежее пятно осталось незамеченным, ткань может окраситься, и ее цвет будет испорчен. Кроме того, если не обеспечивается правильный уход за материалом, его огнестойкость может снизиться.

**К СВЕДЕНИЮ**

**Отклонение от использования рекомендуемых чистящих средств и методов может отрицательно сказаться на внешнем виде ткани и ее огнестойкости.**

**Очистка тканого материала комбинированного поясно-плечевого ремня безопасности**

Очистите тканые ремни при помощи раствора нещелочного мыла, рекомендованного для матерчатых обивок или ковриков. Следуйте указаниям изготовителя мыла. Не следует отбеливать или перекрашивать тканые ремни, поскольку это может их ослабить.

**Чистка стекол с внутренней стороны**

Если внутренние поверхности стекол автомобиля затуманились (т.е. покрылись маслянистой, жирной или восковой пленкой), то их следует очистить при помощи очистителя для стекол. Следуйте инструкциям на упаковке средства по очистке стекол.

**К СВЕДЕНИЮ**

**Не следует скоблить или скрести обращенную в салон поверхность заднего стекла. Это может привести к повреждению сетки обогревателя заднего стекла.**

## СИСТЕМА СНИЖЕНИЯ ТОКСИЧНОСТИ ВЫБРОСОВ

На систему снижения токсичности выбросов вашего автомобиля распространяется действие ограниченной гарантии. Подробная информация о гарантийных обязательствах приведена в буклете «Гарантийное и техническое обслуживание», поставляемом с автомобилем.

Ваш автомобиль оснащен системой снижения токсичности выбросов, позволяющей удовлетворять всем правилам, нормирующим состав автомобильных выбросов в атмосферу.

Ниже перечислены три установленных на автомобиле элемента такой системы:

- (1) Система снижения токсичности выбросов из картера двигателя.
- (2) Система снижения токсичности выбросов из топливного бака.
- (3) Система снижения токсичности выхлопных газов.

Для обеспечения нормальной работы системы снижения токсичности

рекомендуется проводить проверку и техническое обслуживание автомобиля у уполномоченного производителем дилера/сервисного партнера в соответствии с графиком технического обслуживания, приведенным в настоящем руководстве.

### Меры предосторожности при проведении проверок и испытаний в процессе технического обслуживания (с электронной системой стабилизации курсовой устойчивости (ESC))

- Во избежание пропуска зажигания в процессе динамометрического испытания, выключите электронную систему стабилизации курсовой устойчивости (ESC), нажав на выключатель ESC OFF.
- После завершения динамометрического теста, включите систему ESC повторным нажатием выключателя ESC OFF.

### 1. Система снижения токсичности выбросов из картера двигателя

В автомобиле предусмотрена система вентиляции картера двигателя, которая предотвращает загрязнение окружающей среды газами из картера двигателя. Эта система подает в картер свежий отфильтрованный воздух через гибкий шланг подачи воздуха. Внутри картера этот свежий воздух смешивается с картерными газами, и эта смесь затем попадает во впускную магистраль двигателя через клапан системы вентиляции картера двигателя.

## 2. Система снижения токсичности выбросов из топливного бака

Система снижения токсичности выбросов из топливного бака предотвращает попадание паров топлива в атмосферу.

### *Накопитель*

Пары, появляющиеся в результате испарения топлива в топливном баке, собираются в накопителе, пока двигатель не работает. Во время работы двигателя топливные пары, собранные в накопителе, подаются в сглаживающий ресивер через электромагнитный клапан управления продувкой накопителя топливных паров.

### *Электромагнитный клапан управления продувкой накопителя топливных паров (PCSV)*

Электромагнитный клапан управления продувкой накопителя топливных паров управляется блоком ЕСМ; при низкой температуре жидкости в системе охлаждения во время работы двигателя в режиме холостого хода, клапан находится в закрытом положении, и поэтому топливные пары не попадают в ресивер впускной магистрали. После того, как двигатель прогреется во время обычного движения автомобиля, этот клапан открывается и пропускает пары топлива в ресивер впускной магистрали.



### 3. Система снижения токсичности выхлопных газов

Система снижения токсичности выхлопных газов с высокой эффективностью контролирует состав выхлопных газов, сохраняя при этом хорошие ходовые качества автомобиля.

#### *Меры предосторожности, касающиеся выхлопных газов двигателя (угарный газ)*

- Угарный газ может присутствовать среди прочих выхлопных газов. Таким образом, при появлении любого запаха выхлопных газов внутри вашего автомобиля, необходимо, чтобы автомобиль был немедленно проверен и отремонтирован. Если вы подозреваете, что выхлопные газы попадают в салон, дальнейшее движение в автомобиле допускается, только если все окна открыты. В этом случае автомобиль также должен быть незамедлительно проверен и отремонтирован.



### ВНИМАНИЕ

**Выхлопные газы двигателя содержат угарный газ (СО). Несмотря на отсутствие у него цвета и запаха, он является опасным и может привести к смерти при его вдыхании. Во избежание отравления угарным газом следуйте указаниям, перечисленным ниже.**

- Не держите двигатель включенным в закрытых помещениях (таких, как гаражи) дольше, чем это необходимо для въезда или выезда из помещения.
- Если автомобиль стоит с включенным двигателем на открытом пространстве в течение достаточно продолжительного времени, настройте систему вентиляции (по мере необходимости) таким образом, чтобы происходила подача наружного воздуха в салон.
- Не следует сидеть в припаркованном или остановленном автомобиле с включенным двигателем в течение продолжительного времени.
- Если двигатель глохнет или не запускается, чрезмерное количество попыток запустить двигатель может привести к выходу из строя системы снижения токсичности выбросов.

*Меры предосторожности, связанные с использованием каталитического нейтрализатора (при наличии)*

 **ВНИМАНИЕ**

- Горячие выхлопные газы могут зажечь воспламеняющиеся предметы, находящиеся под днищем вашего автомобиля. Не паркуйте и не оставляйте автомобиль над воспламеняющимися объектами, такими как трава, растения, бумага, листья и др.
- Выхлопная система и каталитическая система сильно нагреваются во время работы двигателя и остаются горячими сразу после выключения двигателя. Будьте осторожны, избегайте ожогов, которые могут возникнуть при соприкосновении с этими системами.

(см. продолжение)

(продолжение)

Также не снимайте радиатор вокруг выхлопной системы, не закрывайте нижнюю часть автомобиля и не закрывайте автомобиль, пытаясь бороться с коррозией. В некоторых условиях это может привести к возгоранию.

Ваш автомобиль оборудован каталитическим нейтрализатором для снижения токсичности выхлопа.

В связи с этим, необходимо принимать следующие меры предосторожности:



### ОСТОРОЖНО

- Используйте только НЕЭТИЛИРОВАННЫЙ БЕНЗИН (для автомобилей с бензиновым двигателем).

(см. продолжение)

(продолжение)

- Прекращайте эксплуатацию автомобиля при наличии признаков неисправности двигателя, таких как пропуск зажигания, или при заметном снижении характеристик автомобиля.
- Запрещается эксплуатировать двигатель с нарушением установленных режимов. Примерами таких нарушений могут служить движение по инерции с выключенным двигателем и спуск с крутого склона на выключенной передаче и с выключенным двигателем.
- Не оставляйте двигатель в течение продолжительного времени (более пяти минут) в режиме холостого хода.

(см. продолжение)

(продолжение)

- Запрещается вносить изменения в конструкцию или режим работы любого элемента двигателя и системы снижения токсичности выбросов. Рекомендуется, чтобы все операции проверки и регулировки выполнялись уполномоченным производителем дилером/сервисным партнёром.
- Избегайте движения, если уровень топлива очень низкий. Отсутствие топлива может привести к пропуску зажигания и стать причиной чрезмерной нагрузки каталитического нейтрализатора.

Невыполнение этих указаний может привести к повреждению каталитического нейтрализатора и автомобиля в целом.

Кроме того, такие действия могут стать причиной прекращения действия гарантийных обязательств.

# Технические характеристики и информация для потребителя

Габаритные размеры.....	8-2
Спецификация двигателя.....	8-3
Мощность ламп освещения.....	8-4
Шины и колеса.....	8-5
Система кондиционирования воздуха.....	8-6
Нагрузочные и скоростные характеристики шин.....	8-6
Объем и масса.....	8-7
Рекомендуемые смазочные материалы и заправочные объемы.....	8-8
Рекомендованный индекс вязкости по SAE.....	8-10
Идентификационный номер автомобиля (VIN).....	8-12
Сертификационная табличка автомобиля.....	8-12
Табличка технических характеристик и значений давления в шинах.....	8-13
Номер двигателя.....	8-13
Этикетка компрессора кондиционера.....	8-13
Декларация соответствия.....	8-14
Этикетка топлива.....	8-14
Бензиновый двигатель.....	8-14
Устройство мониторинга.....	8-15

## ГАБАРИТНЫЕ РАЗМЕРЫ

Параметр		мм
Габаритная длина		4405
Габаритная ширина		1729
Габаритная высота		1469 (пустой)/1421 (с полной нагрузкой)
Колея передних колес	185/65 R15	1516
	195/55 R16	1510
Колея задних колес	185/65 R15	1524
	195/55 R16	1518
Колесная база		2600

## СПЕЦИФИКАЦИЯ ДВИГАТЕЛЯ

Параметр	Gamma 1.6 MPI	Каппа 1.4 MPI
Рабочий объем, куб. см	1591	1368
Диаметр цилиндра x ход поршня, мм	77x85,4	72x84
Порядок работы цилиндров	1-3-4-2	1-3-4-2
Количество цилиндров	4, в ряд	4, в ряд

## МОЩНОСТЬ ЛАМП ОСВЕЩЕНИЯ

Лампа			Тип лампы	Мощность, Вт		
Спереди	Фара	Дальний/ближний (тип А)		H19	55/60	
		Дальний/ближний (тип В)		Светодиодные	Светодиодные	
		Статический фонарь подсветки поворота (тип В)*		Светодиодные	Светодиодные	
	Лампа указателя поворота			PY21W	21	
	Лампа габаритного огня (тип А)			W5W	5	
	Лампа габаритного огня (тип В)			Светодиодные	Светодиодные	
	Лампа габаритного огня / DRL (тип А)			P21W	21	
	Лампа габаритного огня / DRL (тип В)			Светодиодные	Светодиодные	
	Передняя противотуманная лампа* (тип В)			HB4	51	
Лампа бокового повторителя указателя поворота (тип А)			WY5W	5		
Повторитель указателя поворота (на наружных зеркалах заднего вида)			Светодиодные	Светодиодные		
Сзади	Задний комбинированный фонарь	Внутренний (тип А)	Задние габаритные огни		W5W	5
			Задний противотуманный фонарь		P21W	21
			Фонари заднего хода		W16W	16
		Наружный (тип А)	Задние габаритные огни/стоп-сигналы		P21/5W	21/5
			Указатель поворота		PY21W	21
		Внутренний (тип В)	Задние габаритные огни		Светодиодные	Светодиодные
			Задний противотуманный фонарь		Светодиодные	Светодиодные
			Фонари заднего хода		W16W	16
		Наружный (тип В)	Задние габаритные огни/стоп-сигналы		Светодиодные	Светодиодные
			Указатель поворота		PY21W	21
Фонарь дополнительного сигнала торможения			W16W	16		
Фонарь освещения номерного знака			W5W	5		
Внутреннее освещение	Лампа плафона освещения салона			W10W	10	
	Лампа местного освещения			W8W	8	
	Лампа освещения багажника			W5W	5	

\* : при наличии

## ШИНЫ И КОЛЕСА

Параметр	Размер шин	Размер колесных дисков	Давление в шине, бар (кПа, фунты/кв. дюйм)				Момент затяжки колесных гаек, кгс·м (фунт-фут, Н·м)
			Стандартная нагрузка *1		Максимальная нагрузка		
			Спереди	Сзади	Спереди	Сзади	
Полноразмерное колесо	185/65 R15	6.0JX15	2,3 (230, 33)	2,3 (230, 33)	2,3 (230, 33)	2,3 (230, 33)	11~13 (79~94, 107~127)
	195/55 R16	6.0JX16					
Компактное запасное колесо	T125/80 D15	3.5JX15	4,2 (420, 60)	4,2 (420, 60)	4,2 (420, 60)	4,2 (420, 60)	

\*1: Стандартная нагрузка: не более 3 человек

### К СВЕДЕНИЮ

- Если вскоре ожидается похолодание, к стандартному давлению в шинах разрешается добавить 20 кПа (3 фунта/кв. дюйм). Обычно снижение давления составляет 7 кПа (1 фунт/кв. дюйм) на каждые 7°C (12°F) понижения температуры. Если ожидаются экстремальные изменения температуры, регулярно проверяйте давление в шинах, так как они должны быть накачаны надлежащим образом.
- В общем случае давление снижается при движении на большой высоте над уровнем моря. Таким образом, если планируется поездка в высокогорную местность, проверьте давление в шинах заранее. При необходимости поднимите давление до необходимого уровня (увеличение давления воздуха: +10 кПа на 1 км высоты (+2,4 фунта/кв. дюйм на 1 милю)).

### ОСТОРОЖНО

При замене следует использовать шины по типоразмеру аналогичные оригинальным шинам автомобиля. Использование шин другого размера может привести к повреждению смежных компонентов или к их неустойчивому функционированию.



## СИСТЕМА КОНДИЦИОНИРОВАНИЯ ВОЗДУХА

Параметр	Масса или объем заправки	Классификация
Хладагент, г (унции)	Для России 420 ± 25 (14,8 ± 0,88)	R-134a
	Для других стран 400 ± 25 (14,1 ± 0,88)	
Компрессорное масло, г (унции)	100 ± 15 (3,52 ± 0,52)	PAG 205A

Более подробные сведения можно получить у уполномоченного производителем дилера / сервисного партнера.

## НАГРУЗОЧНЫЕ И СКОРОСТНЫЕ ХАРАКТЕРИСТИКИ ШИН

Параметр	Размер шин	Размер колесных дисков	Допустимая нагрузка		Допустимая скорость	
			LI * <sup>1</sup>	кг	SS * <sup>2</sup>	км/ч
Полноразмерное колесо	185/65R15	6.0JX15	88	560	H	210
	195/55R16	6.0JX16	87	545	H	210
Запасное колесо	T125/80D15	3.5JX15	95	690	M	130

\*<sup>1</sup> LI : ИНДЕКС ГРУЗОПОДЪЕМНОСТИ

\*<sup>2</sup> SS : ИНДЕКС СКОРОСТИ

## ОБЪЕМ И МАССА

Параметр	Кappa 1.4 MPI		Gamma 1.6 MPI	
	М/Т	А/Т	М/Т	А/Т
Полная масса автомобиля, кг	1560	1600	1580	1610
Объем багажного отделения (VDA), л	480			

М/Т: Механическая коробка передач

А/Т : Автоматическая коробка передач

## РЕКОМЕНДУЕМЫЕ СМАЗОЧНЫЕ МАТЕРИАЛЫ И ЗАПРАВОЧНЫЕ ОБЪЕМЫ

Чтобы обеспечить оптимальный режим работы двигателя и трансмиссии, а также увеличить срок службы этих агрегатов, используйте только смазочные материалы должного качества. Применение надлежащих смазочных материалов повышает эффективность работы двигателя и способствует сокращению расхода топлива.

Указанные смазочные материалы и рабочие жидкости рекомендованы для использования в вашем автомобиле.

Смазочный материал		Объем	Классификация
Моторное масло *1 *2 (слив и заправка)	Карра 1.4 MPI	3,5 л	API SM *4 и ILSAC GF-4 (или более качественное) ACEA A5/B5 *3
	Gamma 1.6 MPI	3,6 л	
Расход моторного масла	Нормальные условия эксплуатации	Максимум 1 л /1500 км	-
	Тяжелые условия эксплуатации	Максимум 1 л /1000 км	-
Жидкость механической коробки передач		1,6–1,7 л	API GL-4, SAE 70W
Жидкость автоматической коробки передач		6,7 л	ATF SP-IV

Смазочный материал		Объем		Классификация
Охлаждающая жидкость	Карра 1.4 MPI	M/T	5,5 л	Смесь антифриза и воды (этиленгликолевая охлаждающая жидкость на фосфатной основе для алюминиевых радиаторов)
		A/T	5,6 л	
	Gamma 1.6 MPI	M/T	5,7 л	
		A/T	5,6 л	
Тормозная жидкость и жидкость гидропривода сцепления		0,7–0,8 л		SAE J1704 DOT-4 LV, ISO4925 CLASS-6, FMVSS116 DOT-4
Топливо		50 л		См. «Требования к топливу» в разделе 1

\*1 : См. рекомендованные значения вязкости по SAE, приведенные на следующей странице.

\*2 : Сейчас в продаже имеется масло с маркировкой Energy Conserving Oil (энергосберегающее моторное масло). Помимо прочих преимуществ, применение такого масла способствует экономии топлива за счет сокращения расхода топлива на компенсацию трения между компонентами двигателя. Зачастую эти улучшения трудно оценить при ежедневном вождении, однако суммарная экономия средств и энергии за год оказывается внушительной.

\*3 : Если моторное масло ACEA A5 недоступно в конкретной стране, можно использовать масло ILSAC GF-3 или ACEA A3 (или более высокого класса).

\*4 : Если моторное масло класса SM по классификации API недоступно в конкретной стране, можно использовать масло класса SL по классификации API.

### Рекомендованный индекс вязкости по SAE

Вязкость моторного масла влияет на расход топлива и на его работу в холодную погоду (запуск двигателя и текучесть масла). Моторное масло низкой вязкости обеспечивает лучшую экономию топлива и лучшую работу двигателя в холодную погоду, а масло с высоким коэффициентом вязкости необходимо для должного смазывания двигателя в жаркую погоду. Использование масел со значениями коэффициентов вязкости, отличными от рекомендуемых, может привести к выходу двигателя из строя.



### ОСТОРОЖНО

**Обязательно очищайте участок вокруг крышки любой заправочной горловины, сливного отверстия и масляного щупа перед проверкой уровня или сливом смазочного материала. Это особенно важно при эксплуатации автомобиля в условиях повышенной запыленности и загрязненности, а также на грунтовых дорогах. Очистка крышки и щупа предотвратит попадание пыли и песка в двигатель и другие механизмы, которые могут быть повреждены.**

При выборе типа масла принимайте во внимание температурный диапазон, в котором будет эксплуатироваться автомобиль до следующей замены масла. Выбирайте рекомендуемые значения коэффициента вязкости по таблице.

Температурные диапазоны для значений вязкости по SAE										
Температура °C (°F)	-30	-20	-10	0	10	20	30	40	50	
	-10	0	20	40	60	80	100	120		
Карра 1.4 MPI				20W-50						
			15W-40							
		10W-30								
	0W-20, 0W-30, 5W-20 <sup>*1 *2</sup> , 5W-30									
Гамма 1.6 MPI				20W-50						
			15W-40							
		10W-30								
	0W-20, 5W-20 <sup>*1 *2</sup> , 5W-30									

\*1 : Для лучшей экономии топлива рекомендуется использовать моторное масло с классом вязкости SAE 5W-20 (API SM/ILSAC GF-4). Однако если такое моторное масло в конкретной стране недоступно, выберите соответствующее моторное масло, исходя из данных вязкости масла, представленных в таблице.

\*2 : На Ближнем Востоке не рекомендуется использовать моторное масло с классом вязкости SAE 5W-20.

\*3 Для обеспечения максимальной топливной экономичности рекомендуется использовать моторное масло с классом вязкости SAE 5W-30. Однако если такое моторное масло в конкретной стране недоступно, выберите соответствующее моторное масло, исходя из данных вязкости масла, представленных в таблице.

## ИДЕНТИФИКАЦИОННЫЙ НОМЕР АВТОМОБИЛЯ (VIN)

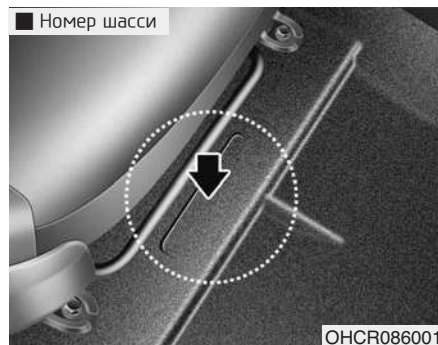

Идентификационный номер автомобиля (VIN) — это номер, который используется при регистрации автомобиля, а также применяется во всех правовых случаях, относящихся к вопросам прав собственности на автомобиль и т.д.

Номер выштампован на полу, под пассажирским сиденьем. Чтобы увидеть номер, следует открыть крышку.



Кроме того, номер VIN указан на пластинке, которая прикреплена к верхней части приборной панели. Номер, нанесенный на пластинку, виден снаружи через ветровое стекло.

## СЕРТИФИКАЦИОННАЯ ТАБЛИЧКА АВТОМОБИЛЯ

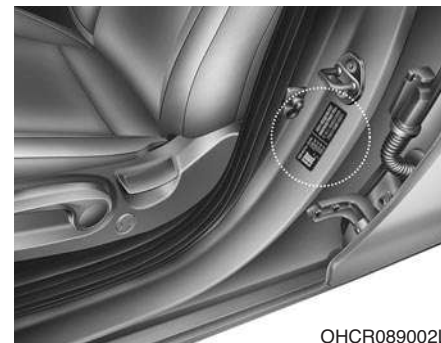

Сертификационная табличка автомобиля, закрепленная на средней стойке кузова со стороны водителя или переднего пассажира, также содержит идентификационный номер автомобиля (VIN).

## ТАБЛИЧКА ТЕХНИЧЕСКИХ ХАРАКТЕРИСТИК И ЗНАЧЕНИЙ ДАВЛЕНИЯ В ШИНАХ

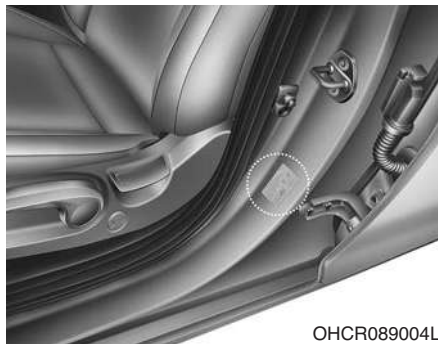

ОНСR089004L

Установленные на вашем новом автомобиле шины выбраны для обеспечения наилучшей управляемости автомобиля.

Табличка технических характеристик шин находится на средней стойке со стороны водителя и содержит информацию о рекомендуемом давлении в шинах автомобиля.

## НОМЕР ДВИГАТЕЛЯ

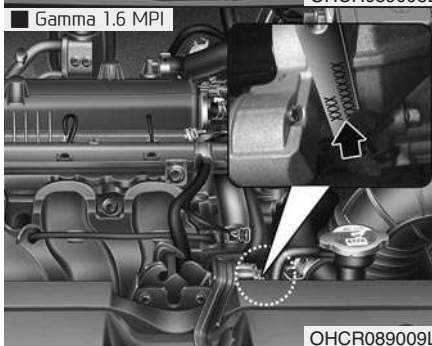
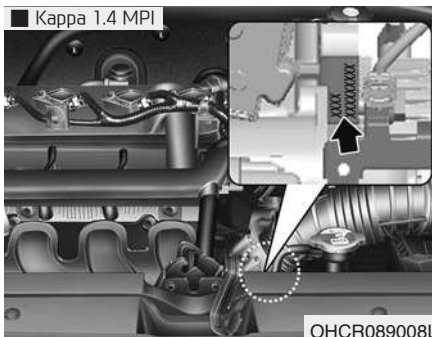

Серийный номер двигателя выштампован на блоке цилиндров, как показано на рисунке.

## ЭТИКЕТКА КОМПРЕССОРА КОНДИЦИОНЕРА



На этикетке компрессора указаны модель, номер по каталогу поставщика и серийный номер компрессора, тип хладагента (1) и тип компрессорного масла (2).



## ДЕКЛАРАЦИЯ СООТВЕТСТВИЯ

■ Пример

CE CE 0678

CE0678

Радиочастотные компоненты автомобиля соответствуют требованиям и иным применимым положениям Директивы 1995/5/ЕС.

## ЭТИКЕТКА ТОПЛИВА (ПРИ НАЛИЧИИ)

Бензиновый двигатель

Этикетка топлива находится на крышке лючка бензобака

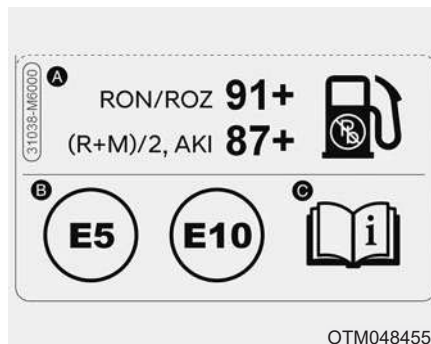

А. Октановое число неэтилированного бензина

- 1) RON/ROZ: Октановое число по исследовательскому методу
- 2) (R+M)/2, AKI: Антдетонационный показатель

В. Идентификаторы для бензинового топлива

- ※ Этот символ означает подходящее топливо. Не используйте другие виды топлива

С. Для получения более подробной информации обратитесь к пункту «Требования к топливу» в введении.

## УСТРОЙСТВО МОНИТОРИНГА (ПРИ НАЛИЧИИ)

Ваш автомобиль оснащен устройством мониторинга, которое предназначено для мониторинга состояния транспортного средства, контроля его местоположения и перемещений, а также для контроля пробега (по данным координат Глонасс/GPS), скоростного режима (по данным координат Глонасс/GPS) и определения стиля вождения. Устройство автоматически передает координаты на телематический сервер, используя GPRS.



# Предметный указатель

### **А**

---

Аварийная световая сигнализация .....	6-2
Аварийный комплект .....	6-30
Огнетушитель.....	6-30
Аптечка.....	6-30
Знак аварийной остановки .....	6-30
Шинный манометр.....	6-30
Автоматическая коробка передач.....	5-19
Управление автоматической коробкой передач .....	5-19
Парковка .....	5-25
Приемы безопасного вождения.....	5-26
Автоматическая система управления микроклиматом .....	3-124
Автоматическое управление обогревом и кондиционированием воздуха .....	3-125
Ручное управление обогревом и кондиционированием воздуха .....	3-126
Работа системы .....	3-132
Техническое обслуживание системы .....	3-134
Аккумуляторная батарея .....	7-35
Рекомендации по обращению с аккумуляторной батареей.....	7-35
Наклейка с указанием емкости аккумуляторной батареи.....	7-37
Подзарядка аккумуляторной батареи.....	7-38
Сброс параметров приборов .....	7-39

### **Б**

---

Буксировка.....	6-26
Служба буксировки.....	6-26
Съемный буксирный крюк.....	6-27
Аварийная буксировка .....	6-28
Буксировка прицепа.....	5-58
При буксировке прицепа .....	5-59
Оборудование для буксировки прицепа.....	5-62
Вождение автомобиля с прицепом.....	5-64
Техническое обслуживание при буксировке прицепа .....	5-68

### **В**

---

Важные меры предосторожности .....	2-2
Пристегивание ремнем безопасности.....	2-2
Использование детской удерживающей системы .....	2-2
Опасность срабатывания подушки безопасности.....	2-2
Отвлечение внимания водителя .....	2-2
Контроль скорости автомобиля .....	2-3
Поддержание безопасного состояния автомобиля .....	2-3
Внешний вид (Вид спереди).....	1-2
Внешний вид (II) .....	1-3

Вождение в зимних условиях .....	5-53
Вождение по снегу и льду.....	5-53
Меры предосторожности в зимний период .....	5-55
Воздушный фильтр.....	7-30
Замена фильтра.....	7-30
Воздушный фильтр системы управления микроклиматом.....	7-31
Проверка состояния фильтра.....	7-31
Замена фильтра.....	7-32
В случае непредвиденной ситуации во время движения .....	6-2
Если двигатель заглох во время движения .....	6-2
Если двигатель заглох на перекрестке.....	6-2
Если спустилась шина во время движения .....	6-3
Выключатель зажигания.....	5-4
Ключевой выключатель зажигания.....	5-5
Кнопка пуска/остановки двигателя.....	5-8

## Г

Габаритные размеры .....	8-2
--------------------------	-----

## Д

Спецификация двигателя .....	8-3
Декларация соответствия .....	8-14
Детская удерживающая система.....	2-32
Дети всегда должны находиться на задних сиденьях .....	2-32
Выбор детской удерживающей системы.....	2-33
Установка детской удерживающей системы.....	2-35
Доступ в автомобиль.....	3-6
Дистанционный ключ .....	3-6
Меры предосторожности при использовании дистанционного ключа .....	3-8
Электронный ключ.....	3-9
Меры предосторожности при использовании электронного ключа.....	3-14
Система иммобилайзера .....	3-16

## Е

Если двигатель перегревается .....	6-8
Если не удастся запустить двигатель .....	6-3
Если двигатель не проворачивается или проворачивается медленно .....	6-3
Если двигатель проворачивается нормально, но не запускается .....	6-4

## Предметный указатель

---

Если спущена шина .....	6-17
Домкрат и инструменты .....	6-17
Замена колеса .....	6-18
Наклейка домкрата .....	6-24
Заявление о соответствии нормативам ЕС для домкрата .....	6-25

## Ж

---

Жидкость омывателя ветрового стекла .....	7-28
Проверка уровня жидкости в бачке омывателя ветрового стекла .....	7-28
Жидкость системы охлаждения .....	7-22
Проверка уровня охлаждающей жидкости .....	7-22
Замена охлаждающей жидкости .....	7-25
ЖК-дисплей .....	3-74
Управление ЖК-дисплеем .....	3-74
Режимы ЖК-дисплея .....	3-75
Режим пользовательских настроек .....	3-78

## З

---

Замки дверей .....	3-17
Управление замками дверей снаружи автомобиля .....	3-17
Управление замками дверей изнутри автомобиля .....	3-19

Функция автоматического блокирования и разблокирования дверей .....	3-22
Устройство блокирования замков задних дверей, предотвращающее их открывание детьми .....	3-22
Запуск двигателя от внешнего источника .....	6-4
Зеркала .....	3-28
Внутреннее зеркало заднего вида .....	3-28
Наружное зеркало заднего вида .....	3-30

## И

---

Идентификационный номер автомобиля (VIN) .....	8-12
Информационно-развлекательная система .....	4-2
Разъемы подключения USB .....	4-2
Антенна .....	4-2
Органы управления аудиосистемой на рулевом колесе .....	4-3
Информационно-развлекательная система .....	4-4
Гарнитура громкой связи Bluetooth® Wireless Technology .....	4-4
Принцип работы радиоприемника автомобиля .....	4-5

**К**

Ключи.....	3-4	Комплекс работ по периодическому техническому обслуживанию.....	7-9
Запишите номер ключа от вашего автомобиля.....	3-4	График обычного технического обслуживания — бензиновый двигатель .....	7-10
Использование ключей.....	3-4	График технического обслуживания при тяжелых условиях эксплуатации.....	7-14
Система иммобилайзера .....	3-16	Комплекс работ по техническому обслуживанию.....	7-4
Колеса и шины .....	7-40	Ответственность владельца.....	7-4
Уход за шинами.....	7-40	Меры предосторожности при проведении технического обслуживания владельцем автомобиля.....	7-5
Рекомендуемое давление воздуха в холодных шинах.....	7-40	Круиз-контроль .....	5-42
Проверка давления воздуха в шинах .....	7-42	Работа функции круиз-контроля.....	5-42
Перестановка колес .....	7-44		
Регулировка углов установки колес и балансировка шин.....	7-45		
Замена шин.....	7-45		
Замена колес .....	7-47		
Сцепление шин с дорогой.....	7-48		
Техническое обслуживание шин .....	7-48		
Маркировка на боковой поверхности шины ....	7-48		
Комбинация приборов.....	3-49		
Органы управления на приборной панели .....	3-50		
Указатели .....	3-51		
Одометр .....	3-54		
Предупредительные и индикаторные сигналы.....	3-54		
Сообщения на ЖК-дисплее .....	3-67		

**Л**

Лампы освещения.....	7-72
Замена фар, габаритных огней, указателей поворота и противотуманных фар .....	7-73
Замена лампы бокового повторителя указателя поворота.....	7-76
Замена ламп заднего комбинированного фонаря.....	7-77
Замена дополнительного сигнала торможения.....	7-80
Замена лампы освещения номерного знака....	7-81
Замена лампы плафона освещения салона....	7-81



### М

---

Маршрутный компьютер .....	3-83
Тип А .....	3-83
Тип В.....	3-87
Масса автомобиля .....	5-69
Перегрузка .....	5-70
Механическая коробка передач.....	5-15
Управление механической коробкой передач...5-15	
Приемы безопасного вождения.....	5-17
Монитор заднего вида.....	3-103
Моторный отсек.....	1-6, 7-3
Мощность ламп освещения .....	8-4

### Н

---

Нагрузочные и скоростные характеристики шин.....	8-6
Номер двигателя.....	8-13

### О

---

Обогреватель.....	3-111
Обогреватель заднего стекла .....	3-111
Обогреватель ветрового стекла .....	3-112
Общий вид салона .....	1-4

Объем и масса .....	8-7
Общий вид приборной панели.....	1-5
Окна .....	3-33
Электростеклоподъемники .....	3-33
Механические стеклоподъемники.....	3-38
Освещение.....	3-92
Наружное освещение .....	3-92
Система приветствия .....	3-98
Внутреннее освещение.....	3-99
Особые условия вождения .....	5-49
Опасные условия вождения.....	5-49
Раскачивание автомобиля .....	5-49
Выполнение плавных поворотов .....	5-50
Вождение автомобиля в ночное время .....	5-50
Вождение автомобиля в дождь .....	5-51
Вождение автомобиля в затопленных местах .....	5-51
Движение по автомагистралям .....	5-52
Отделения для хранения вещей .....	3-142
Отделение в центральной консоли .....	3-142
Сдвигной подлокотник .....	3-143
Перчаточный ящик .....	3-143
Отсек для солнцезащитных очков.....	3-144
Органайзер.....	3-144

**П**

Перед поездкой .....	5-3
Перед тем, как сесть в автомобиль.....	5-3
Перед запуском двигателя .....	5-3
Плавкие предохранители .....	7-53
Замена предохранителя панели приборов.....	7-55
Описание панели плавких предохранителей и реле .....	7-58
Подушки безопасности – система пассивной безопасности.....	2-45
Расположение подушек безопасности .....	2-47
Принцип работы системы подушек безопасности.....	2-53
Что происходит после раскрытия подушек безопасности.....	2-57
Не устанавливайте детскую удерживающую систему на переднее пассажирское сиденье.....	2-58
Почему подушка безопасности не раскрылась при столкновении? .....	2-59
Уход за системой пассивной безопасности.....	2-65
Дополнительные меры предосторожности .....	2-66
Предупреждающие наклейки подушек безопасности.....	2-67
Позиции периодического технического обслуживания.....	7-16
Противоугонная система .....	3-23

**Р**

Рекомендуемые смазочные материалы и заправочные объемы .....	8-8
Рекомендованный индекс вязкости по SAE.....	8-10
Ремни безопасности.....	2-20
Меры предосторожности при использовании ремней безопасности .....	2-20
Контрольная лампа ремня безопасности .....	2-21
Система ремней безопасности .....	2-22
Дополнительные меры предосторожности при использовании ремней безопасности .....	2-28
Уход за ремнями безопасности .....	2-31
Рулевое колесо .....	3-25
Электрический усилитель рулевого управления (EPS) .....	3-25
Регулируемая рулевая колонка.....	3-26
Обогреваемое рулевое колесо.....	3-27
Звуковой сигнал .....	3-27

**С**

Сертификационная табличка автомобиля.....	8-12
Сиденья .....	2-4
Меры предосторожности.....	2-5
Передние сиденья .....	2-6

## Предметный указатель

---

Задние сиденья .....	2-11
Подголовник .....	2-13
Обогреватели передних сидений.....	2-17
Система кондиционирования воздуха .....	8-6
Система контроля давления в шинах (TPMS) .....	6-10
Процедура сброса TPMS .....	6-10
Система контроля давления в шинах.....	6-12
Индикатор низкого давления в шине.....	6-13
Индикатор расположения шины с низким давлением и индикатор давления в шине.....	6-13
Индикатор неисправности системы TPMS .....	6-15
Замена колеса с датчиком системы TPMS .....	6-16
Система смазки двигателя .....	7-19
Проверка уровня моторного масла.....	7-19
Замена моторного масла и фильтра.....	7-21
Система снижения токсичности выбросов.....	7-92
Система снижения токсичности выбросов из картера двигателя.....	7-92
Система снижения токсичности выбросов из топливного бака.....	7-92
Система снижения токсичности выхлопных газов.....	7-93
Система управления микроклиматом с ручным управлением .....	3-113
Обогрев и кондиционирование воздуха.....	3-114

Работа системы.....	3-118
Техническое обслуживание системы .....	3-122
Стеклоочистители и стеклоомыватели ....	3-101
Стеклоочистители ветрового стекла.....	3-101
Стеклоомыватель ветрового стекла.....	3-102
Стояночный тормоз.....	7-29
Проверка стояночного тормоза .....	7-29

## Т

---

Табличка технических характеристик и значений давления в шинах .....	8-13
Техническое обслуживание, выполняемое владельцем автомобиля.....	7-6
График технического обслуживания, проводимого владельцем автомобиля.....	7-7
Тормозная жидкость/жидкость гидропривода сцепления.....	7-26
Проверка уровня тормозной жидкости/жидкости гидропривода сцепления .....	7-26
Тормозная система.....	5-28
Усилитель тормозов.....	5-28
Индикатор износа дисковых тормозов.....	5-29
Задние барабанные тормоза .....	5-29
Стояночный тормоз.....	5-30
Антиблокировочная система тормозов (АБС) ...	5-32

Электронная система динамической стабилизации (ESC) .....	5-34
Система управления стабилизацией автомобиля (VSM) .....	5-38
Система помощи при трогании на уклоне (HAC) .....	5-39
Система предупреждения об экстренном торможении (ESS) .....	5-40
Приемы безопасного торможения .....	5-41

## У

Устранение инея и запотевания с ветрового стекла .....	3-137
Система управления микроклиматом с ручным управлением .....	3-137
Автоматическая система управления микроклиматом .....	3-138
Алгоритм работы системы устранения запотевания .....	3-139
<b>Устройство мониторинга</b> .....	<b>8-15</b>
Уход за внешним видом автомобиля .....	7-83
Внешний уход .....	7-83
Уход за салоном .....	7-90

## Ф

Функция контроля ограничения скорости ..	5-47
Работа функции ограничения скорости .....	5-47
Функция предупреждения о сближении при парковке .....	3-104
Работа функции предупреждения о сближении при парковке задним ходом .....	3-104
Условия, при которых функция предупреждения при парковке задним ходом не работает .....	3-105
Меры предосторожности при использовании функции предупреждения о сближении при парковке задним ходом .....	3-106
Функция предупреждения о сближении при парковке (задним/передним ходом) ..	3-107
Работа функции предупреждения о сближении при парковке (задним/передним ходом) .....	3-107
Условия, при которых функция предупреждения о сближении при парковке (задним/передним ходом) не работает .....	3-109
Меры предосторожности при использовании функции помощи при парковке .....	3-110

### Ш

Шины и колеса .....8-5

### Щ

Щетки стеклоочистителя.....7-33  
    Проверка состояния щеток.....7-33  
    Замена щеток.....7-33

### Э

Экстренный вызов ЭРА-ГЛОНАСС .....6-31  
    Устройство ЭРА-ГЛОНАСС .....6-32  
Элементы внутренней отделки .....3-145  
    Пепельница.....3-145  
    Держатель для напитков .....3-145  
    Солнцезащитный козырек .....3-146  
    Электрическая розетка.....3-147  
    Часы.....3-149  
    Крючок для одежды .....3-149  
    Фиксаторы коврика.....3-150  
Элементы кузова.....3-38  
    Капот .....3-38  
    Крышка багажника .....3-39  
    Функция автоматического открытия  
    багажника .....3-41

Крышка люка топливозаливной горловины....3-45  
Этикетка компрессора кондиционера .....8-13  
Этикетка топлива.....8-14  
    Бензиновый двигатель .....8-14



